

Revista da
**Propriedade
Industrial**

Nº 2886
28 de abril de 2026

Desenho Industrial

Seção III



**REPÚBLICA FEDERATIVA DO BRASIL**

Presidente
Luiz Inácio Lula da Silva

MINISTÉRIO DO DESENVOLVIMENTO, INDÚSTRIA, COMÉRCIO E SERVIÇOS

Ministro do Desenvolvimento, Indústria, Comércio e Serviços
Márcio Fernando Elias Rosa

INSTITUTO NACIONAL DA PROPRIEDADE INDUSTRIAL

Presidente
Júlio César Castelo Branco Reis Moreira

De conformidade com a Lei nº 5.648 de 11 de dezembro de 1970, esta é a publicação oficial do Instituto Nacional da Propriedade Industrial, órgão vinculado ao Ministério do Desenvolvimento, Indústria, Comércio e Serviços do Brasil, que publica todos os seus atos, despachos e decisões relativos ao sistema de propriedade industrial no Brasil, compreendendo Marcas e Patentes, bem como os referentes a contratos de Transferência de Tecnologia e assuntos correlatos, além dos que dizem respeito ao registro de programas de computador como direito autoral.

As established by Law nº 5.648 of december 11, 1970, this is the official publication of the National Institute of Industrial Property, an office under the Ministry of Development, Industry, Commerce and Services of Brazil, which publishes all its official acts, orders and decisions regarding the industrial property system in Brazil, comprising Trademarks and Patents, as well as those referring to Technology Transfer agreements and related matters, besides those regarding software registering as copyright.

Según establece la Ley nº 5.648 de 11 diciembre 1970, esta es la publicación oficial del Instituto Nacional de la Propiedad Industrial, oficina vinculada al Ministerio de Fomento, Industria, Comercio y Servicios del Brasil, que publica todos sus actos, ordenes y decisiones referentes al sistema de propiedad industrial en Brasil, comprendiendo marcas y patentes así que los referentes a contratos de transferencia de tecnologia y asuntos corelacionados, además de los referentes al registro de programas de ordenador como derecho de autor.

Endereços, telefones e horários de atendimento da Sede, Divisões Regionais e Representações podem ser obtidos em:

www.inpi.gov.br

Índice Geral

PEDIDOS DE REGISTRO DE DESENHO INDUSTRIAL EM ANDAMENTO	4
Exigência de pagamento.....	5
Exame técnico: Exigência.....	7
Exame técnico em designação: Exigência.....	51
Exame técnico: Indeferimento.....	55
Perda de Prioridade Unionista.....	58
PEDIDOS DE REGISTRO DE DESENHO INDUSTRIAL CONSIDERADOS INEXISTENTES	59
Em vista da falta de pagamento da retribuição.....	60
Em vista da ausência de resposta a exigência de pagamento.....	65
PEDIDOS DE REGISTRO DE DESENHO INDUSTRIAL DEFINITIVAMENTE ARQUIVADOS	66
Por falta de resposta à exigência técnica.....	67
CONCESSÕES DE REGISTROS DE DESENHO INDUSTRIAL	69
Registro de desenho industrial concedido.....	70
Concessão em designação.....	293
NULIDADES ADMINISTRATIVAS DE REGISTROS DE DESENHO INDUSTRIAL	320
Decisão da nulidade: Negado provimento.....	321
Decisão da nulidade: Provimento.....	322
Instrução técnica: Intimação para manifestação por parte do titular e do requerente.....	323
MANUTENÇÕES E RENOVAÇÕES DE REGISTROS DE DESENHO INDUSTRIAL	325
Exigência de pagamento de renovação.....	326
Anotação de manutenção de registro.....	328
Outros despachos – Manutenção.....	378
ANOTAÇÕES DE ALTERAÇÃO DE NOME E ENDEREÇO	380
Exame de petição: Deferimento.....	381
Outros despachos.....	392
RECURSOS	393
Decisão do recurso: Negado provimento.....	394
OUTRAS PETIÇÕES	395
Exame de petição: Deferimento.....	396
Exame de petição: Petição de retificação (126) atendida.....	399
Exame de petição: Petição de retificação (126) não atendida.....	400
Outros despachos.....	401
ANULAÇÃO DE DESPACHOS	402
Anulação de despachos relativos a processos de registro.....	403
DISPONIBILIDADE DE DOCUMENTOS OFICIAIS	404
Disponibilidade de outros documentos oficiais.....	405
Reemissão de certificado de registro.....	407
CÓDIGO INTERNACIONAL DE PAÍSES E ORGANIZAÇÕES	408



Pedidos de registro de desenho industrial em andamento

Exigência de pagamento
Exigência formal
Notificação de depósito
Notificação de designação
Notificação de depósito – pedido em sigilo
Exame técnico: Exigência
Exame técnico em designação: Exigência
Exame técnico: Sobrestamento
Exame técnico em designação: Sobrestamento
Exame técnico: Indeferimento
Exame técnico em designação: Indeferimento
Perda de Prioridade Unionista
Perda de Prioridade Unionista – pedidos em designação



Exigência de pagamento

Como etapa do exame formal dos pedidos de registro de desenho industrial, listados a seguir – nos termos do artigo 103 da Lei da Propriedade Industrial (LPI, lei n.º 9.279, de 14 de maio de 1996) – formula-se exigência formal, quanto às questões de pagamento da retribuição relativa ao depósito.

Art. 103. O pedido que não atender formalmente ao disposto no art. 101, mas que contiver dados suficientes relativos ao depositante, ao desenho industrial e ao autor, poderá ser entregue, mediante recibo datado, ao INPI, que estabelecerá as exigências a serem cumpridas, em 5 (cinco) dias, sob pena de ser considerado inexistente.

O prazo para responder à exigência de pagamento formulada para o pedido de registro é de 5 (cinco) dias, contados da publicação da exigência na Revista da Propriedade Industrial (RPI), nos termos dos art. 101, 103, 221, 222 e 223 da LPI.

Para cumprir a exigência ou complementar a retribuição anterior:

1. Acesse o e-DI no site do INPI (www.inpi.gov.br);
2. Emita uma Guia de Recolhimento da União (GRU) para o serviço “complementação de retribuição” (código 800), se for o caso, no exato valor da complementação, fazendo referência ao número da GRU anterior;
3. Efetue o pagamento da complementação;
4. Emita uma Guia de Recolhimento da União (GRU) para o serviço "cumprimento de exigência decorrente de exame formal em pedido de registro" (código 104);
5. Preencha e envie o formulário eletrônico correspondente à opção indicada na emissão da GRU (código 104), acompanhado dos esclarecimentos, argumentos, provas ou documentos apropriados.

Os sistemas de informática do INPI identificarão o cumprimento de exigência, para que o pedido de registro prossiga, automaticamente, em seu processamento.

Para esclarecer outras dúvidas e conhecer em detalhe o processamento de pedidos de registro de desenho industrial e outras petições, não deixe de consultar o Manual de Desenho Industrial (<http://manualdedi.inpi.gov.br/projects/manual-de-desenho-industrial/wiki>).

BR302026000445-7

Exigência de pagamento

Código de despacho: 395

Titular: COOKTOY CORTADORES COMERCIO LTDA [BR/RJ]

Detalhes do despacho: Considerando que o pedido foi protocolado após a entrada em vigor da nova tabela de retribuições, complemente a retribuição devida no exato valor fixado na tabela vigente. Siga instruções da seção 3.3.3 do Manual de Desenhos Industriais para efetuar a complementação do valor devido, através de GRU sob o código de serviço 800. Cumpra esta exigência por meio de formulário de cumprimento de exigência formal (código de serviço 104), apresentando o comprovante de pagamento complementar. Prazo para cumprimento desta exigência: 5 dias (art. 103 e 221 da Lei da Propriedade Industrial).



BR302026000798-7

Exigência de pagamento

Código de despacho: 395

Titular: GENERAL MODA INTIMA ECOMMERCE LTDA EPP [BR/SP]

Procurador: Kelly Cristina Souza Donato

Detalhes do despacho: Considerando que o pedido foi protocolado após a entrada em vigor da nova tabela de retribuições, complemente a retribuição devida no exato valor fixado na tabela vigente. Siga instruções da seção 3.3.3 do Manual de Desenhos Industriais para efetuar a complementação do valor devido, através de GRU sob o código de serviço 800. Cumpra esta exigência por meio de formulário de cumprimento de exigência formal (código de serviço 104), apresentando o comprovante de pagamento complementar. Prazo para cumprimento desta exigência: 5 dias (art. 103 e 221 da Lei da Propriedade Industrial).

BR302026000832-0

Exigência de pagamento

Código de despacho: 395

Titular: DAVID GONÇALVES NORDON [BR/SP] e MARIA CÂNDIDA EM MIRANDA LUZO [BR/SP]

Procurador: MOR ASSESSORIA EMPRESARIAL EIRELI ME

Detalhes do despacho: Considerando que o pedido foi protocolado após a entrada em vigor da nova tabela de retribuições, complemente a retribuição devida no exato valor fixado na tabela vigente. Siga instruções da seção 3.3.3 do Manual de Desenhos Industriais para efetuar a complementação do valor devido, através de GRU sob o código de serviço 800. Cumpra esta exigência por meio de formulário de cumprimento de exigência formal (código de serviço 104), apresentando o comprovante de pagamento complementar. Prazo para cumprimento desta exigência: 5 dias (art. 103 e 221 da Lei da Propriedade Industrial).

Exame técnico: Exigência

Como etapa do exame técnico dos pedidos de registro de desenho industrial, listados a seguir – nos termos do artigo 106, § 3º da Lei da Propriedade Industrial (LPI, lei n.º 9.279, de 14 de maio de 1996) – formula-se exigência relativa às questões indicadas.

Para cumprir ou contestar a exigência de petição:

1. Acesse o e-DI no site do INPI (www.inpi.gov.br);
2. Emita uma Guia de Recolhimento da União (GRU) para o serviço de “cumprimento de exigência” (código 105 – em processo), referente a processo de registro;
3. Efetue o pagamento; e
4. Preencha e envie o formulário eletrônico correspondente à opção indicada na emissão da GRU, acompanhado dos esclarecimentos, argumentos, provas ou documentos apropriados.

Os sistemas de informática do INPI identificarão o cumprimento de exigência, para que o pedido de registro prossiga, automaticamente, em seu processamento.

Para esclarecer outras dúvidas e conhecer em detalhe o processamento de pedidos de registro de desenho industrial e outras petições, não deixe de consultar o Manual de Desenho Industrial (<http://manualdedi.inpi.gov.br/projects/manual-de-desenho-industrial/wiki>).

BR302023004771-9

Exigência técnica

Código de despacho: 136

Titular: SKECHERS U.S.A., INC. II [US]

Procurador: Felsberg e Pedretti Advogados e Consultores Legais

Detalhes do despacho: No cumprimento da exigência anterior, as figuras foram apresentadas como anexo em um arquivo pdf. Em atenção ao item 5.3.4.4 do Manual de Desenhos Industriais, reapresentar as figuras, em formato .jpg, sem alteração de matéria e correspondentes entre si. Ao reapresentar as figuras no formato solicitado, o relatório e a reivindicação serão gerados automaticamente pelo sistema de peticionamento eletrônico. Caso as figuras ou esses documentos sejam também apresentados como anexos em pdf, os mesmos serão desconsiderados, podendo ainda ocasionar a formulação de nova exigência. Para saber como proceder, veja o item 3.5.2, letra G, do Manual de Desenhos Industriais, disponível em http://manualdedi.inpi.gov.br/projects/manual-de-desenho-industrial/wiki/03_05_Peticionamento_pelo_e-DI#352-Preenchimento-do-formul%C3%A1rio.

BR302023005282-8

Exigência técnica

Código de despacho: 136

Titular: INSTITUTO EVANDRO CHAGAS [BR/PA]

Detalhes do despacho: [1]- A vista lateral esquerda foi omitida no ato do depósito, portanto não pode ser apresentada no cumprimento de exigência. Reapresente as figuras, em formato .jpg, mantendo apenas aquelas mostradas no ato do depósito. [2]- Atentar para o fato de que, de forma similar ao disposto no item 5.3.13 do Manual de Desenhos Industriais, o desenho industrial constituído por configuração que reproduza formas de seres encontrados na natureza terá seu registro concedido e será objeto de proposição de nulidade administrativa de ofício, por não revelar elementos que caracterizem uma criação ornamental.



BR302023005296-8	<p>Exigência técnica Código de despacho: 136 Titular: INSTITUTO EVANDRO CHAGAS [BR/PA] Detalhes do despacho: [1]- A vista lateral esquerda foi omitida no ato do depósito, portanto não pode ser apresentada no cumprimento de exigência. Reapresente as figuras, em formato .jpg, mantendo apenas aquelas mostradas no ato do depósito. [2]- Atentar para o fato de que, de forma similar ao disposto no item 5.3.13 do Manual de Desenhos Industriais, o desenho industrial constituído por configuração que reproduza formas de seres encontrados na natureza terá seu registro concedido e será objeto de proposição de nulidade administrativa de ofício, por não revelar elementos que caracterizem uma criação ornamental.</p>
BR302023005305-0	<p>Exigência técnica Código de despacho: 136 Titular: INSTITUTO EVANDRO CHAGAS [BR/PA] Detalhes do despacho: [1]- A vista lateral esquerda foi omitida no ato do depósito, portanto não pode ser apresentada no cumprimento de exigência. Reapresente as figuras, em formato .jpg, mantendo apenas aquelas mostradas no ato do depósito. [2]- Atentar para o fato de que, de forma similar ao disposto no item 5.3.13 do Manual de Desenhos Industriais, o desenho industrial constituído por configuração que reproduza formas de seres encontrados na natureza terá seu registro concedido e será objeto de proposição de nulidade administrativa de ofício, por não revelar elementos que caracterizem uma criação ornamental.</p>
BR302023005537-1	<p>Exigência técnica Código de despacho: 136 Titular: INSTITUTO EVANDRO CHAGAS [BR/PA] Detalhes do despacho: [1]- A vista inferior foi omitida no ato do depósito, portanto não pode ser apresentada no cumprimento de exigência. Reapresente as figuras, em formato .jpg, mantendo apenas aquelas mostradas no ato do depósito. [2]- Atentar para o fato de que, de forma similar ao disposto no item 5.3.13 do Manual de Desenhos Industriais, o desenho industrial constituído por configuração que reproduza formas de seres encontrados na natureza terá seu registro concedido e será objeto de proposição de nulidade administrativa de ofício, por não revelar elementos que caracterizem uma criação ornamental.</p>
BR302023005988-1	<p>Exigência técnica Código de despacho: 136 Titular: MOVIE MIDIA PROPAGANDA E MARKETING LTDA [BR/MG] Detalhes do despacho: Não há adequação entre o título, o campo de aplicação e a representação das figuras, não sendo possível identificar o produto requerido. Em atenção ao item 5.3.1.1 do Manual de Desenhos Industriais informe título que indique claramente o produto no qual o desenho industrial é aplicado. Se necessário, informe também nova classe de Locarno mais adequada.</p>
BR302023006399-4	<p>Exigência técnica Código de despacho: 136 Titular: APPLE INC. [US] Procurador: Luiz Henrique Oliveira Do Amaral Detalhes do despacho: De acordo com o item 5.3.1.1 do Manual de Desenhos Industriais, a indicação do produto no título do registro permite identificar o produto no qual o desenho industrial será aplicado. De acordo com o item 5.3.4 do Manual de Desenhos Industriais, as figuras apresentadas no pedido constituem a representação do desenho industrial reivindicado, e é essa reivindicação que define o escopo da proteção do registro. Desta forma, solicita-se alterar a indicação do produto para "Conector para cabo", ou similar.</p>
BR302023006853-8	<p>Exigência técnica Código de despacho: 136 Titular: ROSENE CORRÊA SANTOS FRANCO [BR/RJ] Procurador: PAULA CORDEIRO FERREIRA MORITA Detalhes do despacho: Não há adequação entre o novo título informado, o campo de aplicação e a representação das figuras, não sendo possível identificar o produto requerido. Em atenção ao item 5.3.1.1 do Manual de Desenhos Industriais informe título que indique claramente o produto no qual o desenho industrial é aplicado. Se necessário, informe também nova classe de Locarno mais adequada.</p>
BR302023006854-6	<p>Exigência técnica Código de despacho: 136 Titular: ROSENE CORRÊA SANTOS FRANCO [BR/RJ] Procurador: PAULA CORDEIRO FERREIRA MORITA Detalhes do despacho: Não há adequação entre o novo título informado, o campo de aplicação e a representação das figuras, não sendo possível identificar o produto requerido. Em atenção ao item 5.3.1.1 do Manual de Desenhos Industriais informe título que indique claramente o produto no qual o desenho industrial é aplicado. Se necessário, informe também nova classe de Locarno mais adequada.</p>



BR302023006855-4	<p>Exigência técnica Código de despacho: 136 Titular: ROSENE CORRÊA SANTOS FRANCO [BR/RJ] Procurador: PAULA CORDEIRO FERREIRA MORITA Detalhes do despacho: Não há adequação entre o novo título informado, o campo de aplicação e a representação das figuras, não sendo possível identificar o produto requerido. Em atenção ao item 5.3.1.1 do Manual de Desenhos Industriais informe título que indique claramente o produto no qual o desenho industrial é aplicado. Se necessário, informe também nova classe de Locarno mais adequada.</p>
BR302024000044-8	<p>Exigência técnica Código de despacho: 136 Titular: ITENS COMERCIO DE ARTIGOS DE DECORAÇÃO EIRELI [BR/SP] Procurador: TINOCO SOARES SOCIEDADE DE ADVOGADOS Detalhes do despacho: O requerente modificou o desenho industrial sem que a alteração decorresse de solicitação publicada em exigência, incorrendo, portanto, na alteração da matéria inicialmente reivindicada: foram acrescentadas novas vistas ortogonais não reivindicadas no ato do depósito. Em atendimento ao item 5.3.1.1 do Manual de Desenhos Industriais, as figuras alteradas estão sendo desconsideradas. Baseado nas figuras apresentadas no ato do depósito, solicita-se: Em atenção ao item 5.3.4.4 do Manual de Desenhos Industriais, reapresentar as figuras, em formato .jpg, sem alteração de matéria e correspondentes entre si. Apresentar APENAS as figuras mostradas no ato do depósito, sem acréscimo de novas vistas ortogonais. Ao reapresentar as figuras no formato solicitado, o relatório e a reivindicação serão gerados automaticamente pelo sistema de peticionamento eletrônico. Caso as figuras ou esses documentos sejam também apresentados como anexos em pdf, os mesmos serão desconsiderados, podendo ainda ocasionar a formulação de nova exigência. Para saber como proceder, veja o item 3.5.2, letra G, do Manual de Desenhos Industriais, disponível em http://manualdedi.inpi.gov.br/projects/manual-de-desenho-industrial/wiki/03_05_Peticionamento_pelo_e-DI#352-Preenchimento-do-formul%C3%A1rio.</p>
BR302024000107-0	<p>Exigência técnica Código de despacho: 136 Titular: VITT ADMINISTRADORA DE BENS LTDA [BR/SC] Procurador: SPI - Marcas e Patentes S/C Ltda. Detalhes do despacho: A exigência formulada não foi cumprida satisfatoriamente. Se o objeto é, basicamente, um tronco de cone, do ponto de vista da base menor deve ser possível representar a diferença de espessura, em que a base maior é visível. Ou seja, a elipse maior (qualquer que seja, superior ou inferior) deve ser visualizada olhando-se a partir da elipse menor, bem com a diferença de espessura entre as duas extremidades. Portanto, solicita-se novamente: nas vistas inferiores de todas as variações, não é possível discernir a variação na espessura do objeto, mostrada nas demais vistas. Em atenção ao item 5.3.4.4 do Manual de Desenhos Industriais reapresente as figuras corrigidas, em formato .jpg, correspondentes entre si. Além disso, foram incluídas vistas ampliadas, não reivindicadas no ato do depósito, que devem ser excluídas.</p>
BR302024000109-6	<p>Exigência técnica Código de despacho: 136 Titular: VITT ADMINISTRADORA DE BENS LTDA [BR/SC] Procurador: SPI - Marcas e Patentes S/C Ltda. Detalhes do despacho: A exigência formulada não foi cumprida satisfatoriamente. Se o objeto é, basicamente, um tronco de cone, do ponto de vista da base menor deve ser possível representar a diferença de espessura, em que a base maior é visível. Ou seja, a elipse maior (qualquer que seja, superior ou inferior) deve ser visualizada olhando-se a partir da elipse menor, bem com a diferença de espessura entre as duas extremidades. Portanto, solicita-se novamente: nas vistas inferiores de todas as variações, não é possível discernir a variação na espessura do objeto, mostrada nas demais vistas. Em atenção ao item 5.3.4.4 do Manual de Desenhos Industriais reapresente as figuras corrigidas, em formato .jpg, correspondentes entre si. Além disso, foram incluídas vistas ampliadas, não reivindicadas no ato do depósito, que devem ser excluídas.</p>
BR302024000260-2	<p>Exigência técnica Código de despacho: 136 Titular: JOAO ROBERTO BORGES SALVIANO [BR/GO] Detalhes do despacho: Em atendimento ao item 5.3.1.1 do Manual de Desenhos Industriais, a indicação do produto no título do pedido deve ser clara e concisa e adequada ao produto representado nas figuras, de preferência em concordância com a lista de produtos disponibilizada na Classificação de Locarno. Sugerimos modificar o título para "Molde para bolsa térmica". Se necessário, classe e subclasse também deverão ser alteradas.</p>



BR302024000262-9	<p>Exigência técnica Código de despacho: 136 Titular: JOAO ROBERTO BORGES SALVIANO [BR/GO] Detalhes do despacho: Em atendimento ao item 5.3.1.1 do Manual de Desenhos Industriais, a indicação do produto no título do pedido deve ser clara e concisa e adequada ao produto representado nas figuras, de preferência em concordância com a lista de produtos disponibilizada na Classificação de Locarno. Sugerimos modificar o título para "Molde para bolsa térmica". Se necessário, classe e subclasse também deverão ser alteradas.</p>
BR302024000289-0	<p>Exigência técnica Código de despacho: 136 Titular: JOAO ROBERTO BORGES SALVIANO [BR/GO] Detalhes do despacho: Em atendimento ao item 5.3.1.1 do Manual de Desenhos Industriais, a indicação do produto no título do pedido deve ser clara e concisa e adequada ao produto representado nas figuras, de preferência em concordância com a lista de produtos disponibilizada na Classificação de Locarno. Sugerimos modificar o título para "Molde para bolsa térmica". Se necessário, classe e subclasse também deverão ser alteradas. Reapresentar a figura mostrando o objeto de forma completa, sem cortes.</p>
BR302024000290-4	<p>Exigência técnica Código de despacho: 136 Titular: JOAO ROBERTO BORGES SALVIANO [BR/GO] Detalhes do despacho: Em atendimento ao item 5.3.1.1 do Manual de Desenhos Industriais, a indicação do produto no título do pedido deve ser clara e concisa e adequada ao produto representado nas figuras, de preferência em concordância com a lista de produtos disponibilizada na Classificação de Locarno. Sugerimos modificar o título para "Molde para bolsa térmica". Se necessário, classe e subclasse também deverão ser alteradas.</p>
BR302024000291-2	<p>Exigência técnica Código de despacho: 136 Titular: JOAO ROBERTO BORGES SALVIANO [BR/GO] Detalhes do despacho: Em atendimento ao item 5.3.1.1 do Manual de Desenhos Industriais, a indicação do produto no título do pedido deve ser clara e concisa e adequada ao produto representado nas figuras, de preferência em concordância com a lista de produtos disponibilizada na Classificação de Locarno. Sugerimos modificar o título para "Molde para bolsa térmica". Se necessário, classe e subclasse também deverão ser alteradas. Reapresentar o objeto completo, sem cortes na figura.</p>
BR302024000292-0	<p>Exigência técnica Código de despacho: 136 Titular: JOAO ROBERTO BORGES SALVIANO [BR/GO] Detalhes do despacho: Em atendimento ao item 5.3.1.1 do Manual de Desenhos Industriais, a indicação do produto no título do pedido deve ser clara e concisa e adequada ao produto representado nas figuras, de preferência em concordância com a lista de produtos disponibilizada na Classificação de Locarno. Sugerimos modificar o título para "Molde para bolsa térmica". Se necessário, classe e subclasse também deverão ser alteradas.</p>
BR302024000293-9	<p>Exigência técnica Código de despacho: 136 Titular: JOAO ROBERTO BORGES SALVIANO [BR/GO] Detalhes do despacho: Em atendimento ao item 5.3.1.1 do Manual de Desenhos Industriais, a indicação do produto no título do pedido deve ser clara e concisa e adequada ao produto representado nas figuras, de preferência em concordância com a lista de produtos disponibilizada na Classificação de Locarno. Sugerimos modificar o título para "Molde para bolsa térmica". Se necessário, classe e subclasse também deverão ser alteradas.</p>
BR302024000294-7	<p>Exigência técnica Código de despacho: 136 Titular: JOAO ROBERTO BORGES SALVIANO [BR/GO] Detalhes do despacho: Em atendimento ao item 5.3.1.1 do Manual de Desenhos Industriais, a indicação do produto no título do pedido deve ser clara e concisa e adequada ao produto representado nas figuras, de preferência em concordância com a lista de produtos disponibilizada na Classificação de Locarno. Sugerimos modificar o título para "Molde para bolsa térmica". Se necessário, classe e subclasse também deverão ser alteradas. Reapresentar o objeto completo, sem cortes na figura.</p>



BR302024000295-5	<p>Exigência técnica Código de despacho: 136 Titular: JOAO ROBERTO BORGES SALVIANO [BR/GO] Detalhes do despacho: Em atendimento ao item 5.3.1.1 do Manual de Desenhos Industriais, a indicação do produto no título do pedido deve ser clara e concisa e adequada ao produto representado nas figuras, de preferência em concordância com a lista de produtos disponibilizada na Classificação de Locarno. Sugerimos modificar o título para "Molde para bolsa térmica". Se necessário, classe e subclasse também deverão ser alteradas. Reapresentar o objeto completo, sem cortes na figura.</p>
BR302024000298-0	<p>Exigência técnica Código de despacho: 136 Titular: NOVA SIMPLES [BR/PR] Procurador: MARCIA REGINA FRASSON Detalhes do despacho: De acordo com o Art. 100 da LPI, não é registrável como desenho industrial a forma comum ou vulgar. A partir das vistas apresentadas observa-se que a(s) figura(s) apresentadas revela(m) forma(s) comum(ns) ou vulgar(es), uma vez que trata(m)-se de simples paralelepípedos vazados, encaixados um no outro e fixados por parafusos, sem nenhum tipo de ornamentação, de modo que o desenho industrial resulta comum ou vulgar nos termos do item 5.3.2.2 do Manual de Desenhos Industriais. Caso discorde, apresente argumentos que comprovem o contrário, sob pena de indeferimento do pedido. O fundamental é demonstrar quais elementos da forma do objeto permitem liberdade de escolha na criação para lhe conferir certo grau de ornamentalidade. As explicações podem ser através de argumentações textuais, podendo incluir figuras que demonstrem como o objeto é usado, acoplado, encaixado, etc.</p>
BR302024000300-5	<p>Exigência técnica Código de despacho: 136 Titular: NOVA SIMPLES [BR/PR] Procurador: MARCIA REGINA FRASSON Detalhes do despacho: [1]- Na figura 1.1, o pedaço faltante na figura apresentada na petição imediatamente anterior à última exigência formulada, não foi completado de forma coerente com o mostrado nas demais vistas. Reapresente a figura corrigida. [2]- De acordo com o Art. 100 da LPI, não é registrável como desenho industrial a forma comum ou vulgar. A partir das vistas apresentadas observa-se que a(s) figura(s) apresentadas revela(m) forma(s) comum(ns) ou vulgar(es), uma vez que trata(m)-se de formas geométricas básicas, sem nenhum tipo de ornamentação, de modo que o desenho industrial resulta comum ou vulgar nos termos do item 5.3.2.2 do Manual de Desenhos Industriais. Caso discorde, apresente argumentos que comprovem o contrário, sob pena de indeferimento do pedido. O fundamental é demonstrar quais elementos da forma do objeto permitem liberdade de escolha na criação para lhe conferir certo grau de ornamentalidade. As explicações podem ser através de argumentações textuais, podendo incluir figuras que demonstrem como o objeto é usado, acoplado, encaixado, etc.</p>
BR302024000336-6	<p>Exigência técnica Código de despacho: 136 Titular: COMPAGNIE GENERALE DES ETABLISSEMENTS MICHELIN [FR] Procurador: Alberto Jeronimo Guerra Neto Detalhes do despacho: As figuras demonstram produto com mais de uma maneira de uso, cores ou combinação de cores e/ou representação. De acordo com o item 5.3.3 do Manual de Desenhos Industriais, cada configuração distinta deve ser apresentada como variação. Portanto, reapresente a figura 1.5, em formato .jpg, inserindo-a no sistema de peticionamento eletrônico como variação do desenho industrial reivindicado, quando será numerada como fig. 2.1. A figura deverá, ainda, ser nomeada como "perspectiva".</p>
BR302024001118-0	<p>Exigência técnica Código de despacho: 136 Titular: GABRIELA FUGANTI CASAGRANDE [BR/PR] Procurador: MARINA ZAGONEL XAVIER DA SILVA Detalhes do despacho: O requerente modificou o desenho industrial sem que a alteração decorresse de solicitação publicada em exigência, incorrendo, portanto, na alteração da matéria inicialmente reivindicada: foram apresentadas novas vistas do desenho industrial, não apresentadas anteriormente. Em atendimento ao item 5.3.1.1 do Manual de Desenhos Industriais, as figuras alteradas estão sendo desconsideradas. Baseado nas figuras apresentadas no ato do depósito, solicita-se: Em atenção ao item 5.3.4.4 do Manual de Desenhos Industriais, reapresentar somente a perspectiva mostrada no depósito, em formato .jpg, sem alteração de matéria e com fundo neutro, que não atrapalhe a visualização dos detalhes do desenho industrial reivindicado. Ao reapresentar a figura no formato solicitado, o relatório e a reivindicação serão gerados automaticamente pelo sistema de peticionamento eletrônico. Caso a figura ou esses documentos sejam também apresentados como anexos em pdf, os mesmos serão desconsiderados, podendo ainda ocasionar a formulação de nova exigência. Para saber como proceder, veja o item 3.5.2, letra G, do Manual de Desenhos Industriais, disponível em http://manualdedi.inpi.gov.br/projects/manual-de-desenho-industrial/wiki/03_05_Peticionamento_pelo_e-DI#352-Preenchimento-do-formul%C3%A1rio.</p>



BR302024001139-3

Exigência técnica

Código de despacho: 136

Titular: LANTERSUL EQUIPAMENTOS PARA SINALIZAÇÃO E SERVIÇOS DE TREINAMENTO LTDA [BR/RS]

Procurador: ELIANI DE AVIZ

Detalhes do despacho: A exigência anterior não foi cumprida satisfatoriamente, limitando-se a rerepresentar as mesmas figuras mostradas no ato do depósito, que já incorreram em exigência. Desta forma, solicita-se novamente: O atual pedido não atende aos requisitos do art. 104, conforme disposições do item 5.3.3 Exame quanto à unidade do desenho industrial, pois não compartilham das mesmas características distintivas preponderantes com relação ao reivindicado nas figuras ou fotografias: um desenho industrial foi representado na(s) figura(s) 1.1, 1.2, 1.9 e 1.10; outro desenho industrial foi representado na(s) figura(s) 1.3, 1.4, 1.8 e 1.11; outro desenho industrial foi representado na(s) figura(s) 1.5; outro desenho industrial foi representado na(s) figura(s) 1.6; outro desenho industrial foi representado na(s) figura(s) 1.7; outro desenho industrial foi representado na(s) figura(s) 1.12; outro desenho industrial foi representado na(s) figura(s) 2.1 e 2.4; outro desenho industrial foi representado na(s) figura(s) 2.2 e 2.5; outro desenho industrial foi representado na(s) figura(s) 2.3 e 2.6. O pedido deverá ser dividido, facultando-se ao requerente indicar o desenho industrial que será mantido no pedido original. Os demais desenhos industriais poderão ser depositados como pedidos divididos, caso haja interesse em sua proteção. Cada pedido dividido dará origem a um novo depósito; para maiores informações e procedimentos a respeito de como proceder, veja o item 3.5 do Manual de Desenhos Industriais, disponível em http://manualdedi.inpi.gov.br/projects/manual-de-desenho-industrial/wiki/03_05_Peticionamento_pelo_e-DI.

BR302024003278-1

Exigência técnica

Código de despacho: 136

Titular: APARECIDO PEREIRA DO PRADO [BR/SP]

Procurador: ESTUDIO GUARULHOS MARCAS E PATENTES LTDA

Detalhes do despacho: Com base no Manual de Desenhos Industriais instituído pela Portaria INPI/PR nº 36/2023, formulam-se as seguintes exigências: Conforme o item 5.3.6 do Manual de Desenhos Industriais, não é permitida a inclusão, nas figuras, de caracteres, palavras ou elementos textuais que não façam parte da configuração do desenho industrial. As figuras foram apresentadas com legendas e/ou numeração de páginas. Reapresentar as figuras sem as legendas, que serão processadas automaticamente pelo sistema. Conforme realizado no depósito, para o cumprimento desta exigência, utilizar o formulário eletrônico para a inclusão de figuras. Não apresentar as figuras em documento pdf, sob pena de publicação de nova exigência. http://manualdedi.inpi.gov.br/projects/manual-de-desenho-industrial/wiki/03_05_Peticionamento_pelo_e-DI#352-Preenchimento-do-formul%C3%A1rio

BR302024003318-4

Exigência técnica

Código de despacho: 136

Titular: 43.570.358 KARINE RESENDE BRASIL [BR/GO]

Detalhes do despacho: Com base no Manual de Desenhos Industriais instituído pela Portaria INPI/PR nº 36/2023, formulam-se as seguintes exigências: Não ficou claro qual a intenção do requerente com as figuras apresentadas. O interessado deseja apenas reivindicar as atuais figuras 1.1 e 1.2? A exigência fez referência à figura 1.4, que não foi apresentada. Se o interessado deseja reivindicar todas as figuras do cumprimento da exigência de 08/07/2025, reitera-se, neste caso, a exigência anterior: A atual figura 1.4 está incompleta, sem suficiência descritiva. Corrigir. As figuras foram incluídas no processo por meio do botão de anexos. Para o cumprimento de exigência, utilizar o formulário eletrônico para a inclusão de figuras. Não apresentar as figuras em documento pdf, sob pena de publicação de nova exigência. http://manualdedi.inpi.gov.br/projects/manual-de-desenho-industrial/wiki/03_05_Peticionamento_pelo_e-DI#352-Preenchimento-do-formul%C3%A1rio

BR302024003536-5

Exigência técnica

Código de despacho: 136

Titular: QRA - ADMINISTRADORA DE BENS E PARTICIPAÇÕES LTDA [BR/SP]

Procurador: JULIANA APARECIDA ROCHA REQUENA

Detalhes do despacho: O pedido possui uma série de variações de um mesmo desenho industrial. Em atenção ao item 5.3.4.4 do Manual de Desenhos Industriais, reapresentar as figuras, em formato .jpg, sem alteração de matéria e correspondentes entre si, inserindo-as no petição eletrônico como variações, conforme o caso, e com a legenda correta correspondente a cada uma.

BR302024003538-1

Exigência técnica

Código de despacho: 136

Titular: QRA - ADMINISTRADORA DE BENS E PARTICIPAÇÕES LTDA [BR/SP]

Procurador: JULIANA APARECIDA ROCHA REQUENA

Detalhes do despacho: O pedido apresenta variações de uso de um mesmo desenho industrial (aberto e fechado), que devem ser apresentados como variações. As figuras de cada variação devem ter o mesmo tipo de representação e cor (1.2 e 1.3) e não devem incluir elementos irrelevantes e que não fazem parte do escopo de proteção (lâpis, borracha, tesoura e outros). Em atenção ao item 5.3.4.4 do Manual de Desenhos Industriais, reapresentar as figuras, em formato .jpg, sem alteração de matéria e correspondentes entre si, inserindo-as no petição eletrônico como variações, conforme o caso.



-
- BR302024003540-3** Exigência técnica
Código de despacho: 136
Titular: QRA - ADMINISTRADORA DE BENS E PARTICIPAÇÕES LTDA [BR/SP]
Procurador: JULIANA APARECIDA ROCHA REQUENA
Detalhes do despacho: O pedido apresenta variações de uso de um mesmo desenho industrial (aberto e fechado), que devem ser apresentados como variações. As figuras de cada variação não podem exibir informações sobre dimensões, devem ter o mesmo tipo de representação e cor e não devem incluir elementos irrelevantes e que não fazem parte do escopo de proteção (batom, espelho, pincel, etc). Em atenção ao item 5.3.4.4 do Manual de Desenhos Industriais, rerepresentar as figuras, em formato .jpg, sem alteração de matéria e correspondentes entre si, inserindo-as no peticionamento eletrônico como variações, conforme o caso.
-
- BR302024003541-1** Exigência técnica
Código de despacho: 136
Titular: QRA - ADMINISTRADORA DE BENS E PARTICIPAÇÕES LTDA [BR/SP]
Procurador: JULIANA APARECIDA ROCHA REQUENA
Detalhes do despacho: O pedido apresenta variações de uso de um mesmo desenho industrial (aberto e fechado), que devem ser apresentados como variações. As figuras de cada variação não podem exibir informações sobre dimensões, devem ter o mesmo tipo de representação e cor e não devem incluir elementos irrelevantes e que não fazem parte do escopo de proteção. Em atenção ao item 5.3.4.4 do Manual de Desenhos Industriais, rerepresentar as figuras, em formato .jpg, sem alteração de matéria e correspondentes entre si, inserindo-as no peticionamento eletrônico como variações, conforme o caso.
-
- BR302024003542-0** Exigência técnica
Código de despacho: 136
Titular: QRA - ADMINISTRADORA DE BENS E PARTICIPAÇÕES LTDA [BR/SP]
Procurador: JULIANA APARECIDA ROCHA REQUENA
Detalhes do despacho: O pedido apresenta variações de uso de um mesmo desenho industrial, que devem ser apresentados como variações. As figuras de cada variação não podem exibir informações sobre dimensões, devem ter o mesmo tipo de representação e cor e não devem incluir elementos irrelevantes e que não fazem parte do escopo de proteção. Em atenção ao item 5.3.4.4 do Manual de Desenhos Industriais, rerepresentar as figuras, em formato .jpg, sem alteração de matéria e correspondentes entre si, inserindo-as no peticionamento eletrônico como variações, conforme o caso.
-
- BR302024003544-6** Exigência técnica
Código de despacho: 136
Titular: QRA - ADMINISTRADORA DE BENS E PARTICIPAÇÕES LTDA [BR/SP]
Procurador: JULIANA APARECIDA ROCHA REQUENA
Detalhes do despacho: [1]- O atual pedido não atende aos requisitos do art. 104, conforme disposições do item 5.3.3 Exame quanto à unidade do desenho industrial, pois não compartilham das mesmas características distintivas preponderantes com relação ao reivindicado nas figuras ou fotografias: foram apresentados várias partes componentes, como tampas, corpos, pedais, etc., além do objeto montado. Cada um deles é considerado um desenho industrial distinto dos demais. O pedido deverá ser dividido, facultando-se ao requerente indicar o desenho industrial que será mantido no pedido original. Os demais desenhos industriais poderão ser depositados como pedidos divididos, caso haja interesse em sua proteção. Cada pedido dividido dará origem a um novo depósito; para maiores informações e procedimentos a respeito de como proceder, veja o item 3.5 do Manual de Desenhos Industriais, disponível em http://manualdedi.inpi.gov.br/projects/manual-de-desenho-industrial/wiki/03_05_Peticionamento_pelo_e-DI#351-Acesso-ao-formul%C3%A1rio. [2]- O pedido apresenta variações de um mesmo desenho industrial, que devem ser apresentados como variações. As figuras de cada variação não podem exibir informações sobre dimensões, devem ter o mesmo tipo de representação e cor e não devem incluir elementos irrelevantes e que não fazem parte do escopo de proteção. Em atenção ao item 5.3.4.4 do Manual de Desenhos Industriais, rerepresentar as figuras, em formato .jpg, sem alteração de matéria e correspondentes entre si, inserindo-as no peticionamento eletrônico como variações, conforme o caso.
-

BR302024003545-4

Exigência técnica

Código de despacho: 136

Titular: QRA - ADMINISTRADORA DE BENS E PARTICIPAÇÕES LTDA [BR/SP]

Procurador: JULIANA APARECIDA ROCHA REQUENA

Detalhes do despacho: [1]- O atual pedido não atende aos requisitos do art. 104, conforme disposições do item 5.3.3 Exame quanto à unidade do desenho industrial, pois não compartilham das mesmas características distintivas preponderantes com relação ao reivindicado nas figuras ou fotografias: foram apresentados várias partes componentes, como tampas, corpos, pedais, etc., além do objeto montado. Cada um deles é considerado um desenho industrial distinto dos demais. O pedido deverá ser dividido, facultando-se ao requerente indicar o desenho industrial que será mantido no pedido original. Os demais desenhos industriais poderão ser depositados como pedidos divididos, caso haja interesse em sua proteção. Cada pedido dividido dará origem a um novo depósito; para maiores informações e procedimentos a respeito de como proceder, veja o item 3.5 do Manual de Desenhos Industriais, disponível em http://manualdedi.inpi.gov.br/projects/manual-de-desenho-industrial/wiki/03_05_Peticionamento_pelo_e-DI#351-Acesso-ao-formul%C3%A1rio. [2]- O pedido apresenta variações de um mesmo desenho industrial, que devem ser apresentados como variações. As figuras de cada variação não podem exibir informações sobre dimensões, devem ter o mesmo tipo de representação e cor e não devem incluir elementos irrelevantes e que não fazem parte do escopo de proteção. Em atenção ao item 5.3.4.4 do Manual de Desenhos Industriais, reapresentar as figuras, em formato .jpg, sem alteração de matéria e correspondentes entre si, inserindo-as no peticionamento eletrônico como variações, conforme o caso.

BR302024003546-2

Exigência técnica

Código de despacho: 136

Titular: QRA - ADMINISTRADORA DE BENS E PARTICIPAÇÕES LTDA [BR/SP]

Procurador: JULIANA APARECIDA ROCHA REQUENA

Detalhes do despacho: [1]- O atual pedido não atende aos requisitos do art. 104, conforme disposições do item 5.3.3 Exame quanto à unidade do desenho industrial, pois não compartilham das mesmas características distintivas preponderantes com relação ao reivindicado nas figuras ou fotografias: foram apresentados várias partes componentes, como tampas, corpos, pedais, etc., além do objeto montado. Cada um deles é considerado um desenho industrial distinto dos demais. O pedido deverá ser dividido, facultando-se ao requerente indicar o desenho industrial que será mantido no pedido original. Os demais desenhos industriais poderão ser depositados como pedidos divididos, caso haja interesse em sua proteção. Cada pedido dividido dará origem a um novo depósito; para maiores informações e procedimentos a respeito de como proceder, veja o item 3.5 do Manual de Desenhos Industriais, disponível em http://manualdedi.inpi.gov.br/projects/manual-de-desenho-industrial/wiki/03_05_Peticionamento_pelo_e-DI#351-Acesso-ao-formul%C3%A1rio. [2]- O pedido apresenta variações de um mesmo desenho industrial, que devem ser apresentados como variações. As figuras de cada variação não podem exibir informações sobre dimensões, devem ter o mesmo tipo de representação e cor e não devem incluir elementos irrelevantes e que não fazem parte do escopo de proteção. Em atenção ao item 5.3.4.4 do Manual de Desenhos Industriais, reapresentar as figuras, em formato .jpg, sem alteração de matéria e correspondentes entre si, inserindo-as no peticionamento eletrônico como variações, conforme o caso.

BR302024003548-9

Exigência técnica

Código de despacho: 136

Titular: QRA - ADMINISTRADORA DE BENS E PARTICIPAÇÕES LTDA [BR/SP]

Procurador: JULIANA APARECIDA ROCHA REQUENA

Detalhes do despacho: O pedido apresenta variações de um mesmo desenho industrial, que devem ser apresentados como variações. As figuras de cada variação não podem exibir informações sobre dimensões, devem ter o mesmo tipo de representação e cor e não devem incluir elementos irrelevantes e que não fazem parte do escopo de proteção. Em atenção ao item 5.3.4.4 do Manual de Desenhos Industriais, reapresentar as figuras, em formato .jpg, sem alteração de matéria e correspondentes entre si, inserindo-as no peticionamento eletrônico como variações, conforme o caso.



BR302024003549-7

Exigência técnica

Código de despacho: 136

Titular: QRA - ADMINISTRADORA DE BENS E PARTICIPAÇÕES LTDA [BR/SP]

Procurador: JULIANA APARECIDA ROCHA REQUENA

Detalhes do despacho: [1]- O atual pedido não atende aos requisitos do art. 104, conforme disposições do item 5.3.3 Exame quanto à unidade do desenho industrial, pois não compartilham das mesmas características distintas preponderantes com relação ao reivindicado nas figuras ou fotografias: foram apresentados várias partes componentes, além do objeto montado. Cada um deles é considerado um desenho industrial distinto dos demais. O pedido deverá ser dividido, facultando-se ao requerente indicar o desenho industrial que será mantido no pedido original. Os demais desenhos industriais poderão ser depositados como pedidos divididos, caso haja interesse em sua proteção. Cada pedido dividido dará origem a um novo depósito; para maiores informações e procedimentos a respeito de como proceder, veja o item 3.5 do Manual de Desenhos Industriais, disponível em http://manualdedi.inpi.gov.br/projects/manual-de-desenho-industrial/wiki/03_05_Peticionamento_pelo_e-DI#351-Acesso-ao-formul%C3%A1rio. [2]- O pedido apresenta variações de um mesmo desenho industrial, que devem ser apresentados como variações. As figuras de cada variação não podem exibir informações sobre dimensões, devem ter o mesmo tipo de representação e cor e não devem incluir elementos irrelevantes e que não fazem parte do escopo de proteção. Em atenção ao item 5.3.4.4 do Manual de Desenhos Industriais, reapresentar as figuras, em formato .jpg, sem alteração de matéria e correspondentes entre si, inserindo-as no peticionamento eletrônico como variações, conforme o caso.

BR302024003550-0

Exigência técnica

Código de despacho: 136

Titular: QRA - ADMINISTRADORA DE BENS E PARTICIPAÇÕES LTDA [BR/SP]

Procurador: JULIANA APARECIDA ROCHA REQUENA

Detalhes do despacho: [1]- O atual pedido não atende aos requisitos do art. 104, conforme disposições do item 5.3.3 Exame quanto à unidade do desenho industrial, pois não compartilham das mesmas características distintas preponderantes com relação ao reivindicado nas figuras ou fotografias: foram apresentados várias partes componentes, além do objeto montado. Cada um deles é considerado um desenho industrial distinto dos demais. O pedido deverá ser dividido, facultando-se ao requerente indicar o desenho industrial que será mantido no pedido original. Os demais desenhos industriais poderão ser depositados como pedidos divididos, caso haja interesse em sua proteção. Cada pedido dividido dará origem a um novo depósito; para maiores informações e procedimentos a respeito de como proceder, veja o item 3.5 do Manual de Desenhos Industriais, disponível em http://manualdedi.inpi.gov.br/projects/manual-de-desenho-industrial/wiki/03_05_Peticionamento_pelo_e-DI#351-Acesso-ao-formul%C3%A1rio. [2]- O pedido apresenta variações de um mesmo desenho industrial, que devem ser apresentados como variações. As figuras de cada variação não podem exibir informações sobre dimensões, devem ter o mesmo tipo de representação e cor e não devem incluir elementos irrelevantes e que não fazem parte do escopo de proteção. Em atenção ao item 5.3.4.4 do Manual de Desenhos Industriais, reapresentar as figuras, em formato .jpg, sem alteração de matéria e correspondentes entre si, inserindo-as no peticionamento eletrônico como variações, conforme o caso.

BR302024003760-0

Exigência técnica

Código de despacho: 136

Titular: YANN DE FRANCA [BR/SP]

Procurador: Robert Döbereiner Pohl Garin

Detalhes do despacho: As figuras demonstram produto com mais de uma maneira de uso, cores ou combinação de cores e/ou representação. De acordo com o item 5.3.3 do Manual de Desenhos Industriais, cada configuração distinta (tampa aberta e tampa fechada) deve ser apresentada como variação. Portanto, reapresente as figuras, em formato .jpg, inserindo-as no sistema de peticionamento eletrônico como variações de um mesmo desenho industrial, as figuras com a tampa fechada e cada uma das figuras com a tampa aberta, pois a tampa está em posição distinta entre elas. O objeto mostrado na fig. 3.1 está incompleto, não sendo considerado um desenho industrial e devendo, portanto, ser excluído. Conforme o item 5.3.4.1 do Manual de Desenhos Industriais, o fundo dos desenhos ou fotografias deverá ser neutro, sem elementos desnecessários ou irrelevantes ao desenho industrial reivindicado, e sem revelar qualquer padrão ou textura. Por neutro, entende-se o fundo que não exerça interferência nas formas do desenho industrial representado. Reapresentar as figuras sem os tecidos mostrados ao fundo.

BR302024004179-9

Exigência técnica

Código de despacho: 136

Titular: NYCOLE DE JESUS SANTOS [BR/SP]

Procurador: Bianca Pimentel Estevo Alabarse

Detalhes do despacho: Com base no Manual de Desenhos Industriais instituído pela Portaria INPI/PR nº 36/2023, formulam-se as seguintes exigências: Verifica-se que há inconsistência entre as vistas: para manter a coerência entre as vistas, a figura 1.8 deverá ser rebatida horizontalmente. Em atenção ao item 5.3.4.4 do Manual reapresente as figuras com as correções indicadas e quaisquer outras que sejam necessárias para que as imagens apresentem coerência entre si. Para o cumprimento de exigência, utilizar o formulário eletrônico para a inclusão de figuras. Não apresentar as figuras em documento pdf, sob pena de publicação de nova exigência. http://manualdedi.inpi.gov.br/projects/manual-de-desenho-industrial/wiki/03_05_Peticionamento_pelo_e-DI#352-Preenchimento-do-formul%C3%A1rio



BR302024005366-5

Exigência técnica

Código de despacho: 136

Titular: FUNDAÇÃO UNIVERSIDADE ESTADUAL DO CEARÁ - FUNECE [BR/CE]

Detalhes do despacho: Com base no Manual de Desenhos Industriais instituído pela Portaria INPI/PR nº 36/2023, formulam-se as seguintes exigências: .[1] Foram feitas as correções solicitadas na última exigência, mas nas novas figuras 1.2 e 1.3 apresentadas o suporte posterior da seta voltou a ser representado tão claro que se confunde com o fundo branco, não sendo possível visualizá-lo. Em atenção ao item 5.3.4.4 do Manual reapresente as figuras com as correções indicadas e quaisquer outras que sejam necessárias para que as imagens apresentem coerência entre si. Assim como foi feito no cumprimento anterior, todos os dados do pedido (figuras, título e classificação) devem ser inseridos exclusivamente conforme instruções no item 3.5.2 G do Manual (recomendamos a leitura do item para ver o passo a passo). Não anexe arquivos PDF com figuras, relatório ou reivindicação. .[2] O novo título apresentado no relatório descritivo será desconsiderado: o objeto é tridimensional e o título apresentado no depósito corresponde ao que está representado nas figuras, atendendo o item 5.3.1.1 b do Manual, enquanto o novo título refere-se a produto bidimensional. .[3] De acordo com os itens 3.5.2 G e 5.3.3 do Manual o campo DESCRIÇÃO pode ser usado para adicionar informações consideradas necessárias para uma melhor compreensão das FIGURAS e das características ornamentais da configuração do desenho industrial, esclarecer recursos gráficos utilizados nas figuras ou ainda esclarecer como tais recursos podem influenciar o que é reivindicado nas figuras, além de declarações sobre omissão de vistas, podendo incluir a descrição da configuração do desenho industrial e/ou dos elementos que constituem essa configuração. O texto do campo Descrição (apresentado no depósito) foi excluído de ofício por conter informações que não se enquadram no previsto nos itens 3.5.2.G e 5.3 do Manual.

BR302024005535-8

Exigência técnica

Código de despacho: 136

Titular: INNOVA INDÚSTRIA, SERVIÇOS E COMÉRCIO DE PRODUTOS DE METAIS LTDA [BR/RS]

Procurador: Kátia Rocha dos Santos Martins

Detalhes do despacho: Com base no Manual de Desenhos Industriais instituído pela Portaria INPI/PR nº 36/2023, formulam-se as seguintes exigências: .[1] O requerente modificou o desenho industrial sem que a alteração decorresse de solicitação publicada em exigência, incorrendo, portanto, na alteração da matéria inicialmente reivindicada: na exigência anterior foi solicitado que o requerente harmonizasse a vista lateral esquerda com as demais vistas do objeto; porém, ao cumprir a exigência o requerente representou o objeto em cor diferente das que constavam na petição de depósito. De acordo com o item 5.3.1.2 do Manual a simples alteração de cor caracteriza variação do objeto, ou seja, o objeto apresentado no cumprimento da exigência seria uma variação do depósito, mas não estava contido nele, o que configura alteração de matéria. Em atendimento ao item 5.3.1.1(a) do Manual, descartar as figuras alteradas e reapresentar as figuras revelando o produto reivindicado no depósito, representando-o na mesma cor revelada na petição inicial: basta apresentar a vista lateral esquerda (figura 1.5 no depósito e no cumprimento da exigência) corrigida, pois as demais figuras do depósito podem ser aproveitadas. . [2] Assim como no cumprimento anterior, todos os dados do pedido (figuras, título e classificação) devem ser inseridos exclusivamente conforme instruções no item 3.5.2 G do Manual (recomendamos a leitura do item para ver o passo a passo). Não anexe arquivos PDF com figuras, relatório ou reivindicação.

BR302024006765-8

Exigência técnica

Código de despacho: 136

Titular: SAGA MEDIÇÃO S/A [BR/MG]

Detalhes do despacho: Em atenção ao item 5.3.4.4 do Manual de Desenhos Industriais, reapresentar as figuras, em formato .jpg, sem alteração de matéria e correspondentes entre si. Ao reapresentar as figuras no formato solicitado, o relatório e a reivindicação serão gerados automaticamente pelo sistema de peticionamento eletrônico. Caso as figuras ou esses documentos sejam também apresentados como anexos em pdf, os mesmos serão desconsiderados, podendo ainda ocasionar a formulação de nova exigência. Para saber como proceder, veja o item 3.5.2, letra G, do Manual de Desenhos Industriais, disponível em http://manualdedi.inpi.gov.br/projects/manual-de-desenho-industrial/wiki/03_05_Peticionamento_pelo_e-DI#352-Preenchimento-do-formul%C3%A1rio.

BR302025001428-0

Exigência técnica

Código de despacho: 136

Titular: THIAGO CAPOSSOLI [BR/SP]

Detalhes do despacho: Com base no Manual de Desenhos Industriais instituído pela Portaria INPI/PR nº 36/2023, formula-se a seguinte exigência: a indicação de produto (título) e o campo de aplicação (classificação de Locarno) informados no pedido não parecem adequados ao desenho industrial representado nas figuras. Em atendimento ao item 5.3.1.1 do Manual de Desenhos Industriais, a indicação do produto no título do pedido deve ser clara e concisa e adequada ao produto representado nas figuras, de preferência em concordância com a lista de produtos disponibilizada na Classificação de Locarno. Sugerimos a modificação do título para "suporte para headsets" e a modificação da classe para LOC (15) 14-06.



BR302025001855-2	<p>Exigência técnica Código de despacho: 136 Titular: CLEBER LUIS DA RÉ [BR/RS] Procurador: STOCK MARCAS E PATENTES LTDA - ME Detalhes do despacho: Com base no Manual de Desenhos Industriais instituído pela Portaria INPI/PR nº 36/2023, formulam-se as seguintes exigências:Houve um erro material na exigência técnica publicada. Ao invés de publicar o texto com a correção na figura 3.1, foi publicado com erro a figura 1.1. É na figura 3.1 que se encontra o erro de representação, onde o cilindro de eixo central tem profundidade inferior ao representado nas vistas laterais, frontal e posterior. Para fins de referência, na figura 2.1 está corretamente representado.</p>
BR302025001923-0	<p>Exigência técnica Código de despacho: 136 Titular: RABBIT INDÚSTRIA E COMÉRCIO DE PRODUTOS DE HIGIENE PESSOAL LTDA [BR/PR] Procurador: London Marcas e Patentes S/S Ltda. Detalhes do despacho: Com base no Manual de Desenhos Industriais instituído pela Portaria INPI/PR nº 36/2023, formulam-se as seguintes exigências:Não foi observada qualquer melhora na qualidade da figura apresentada. Além disso, a exigência para qualidade das figuras não estava restrita à figura 1.2, mas a todas as vistas. Dessa forma, reitera-se a exigência para qualidade das figuras:A representação das figuras não apresenta qualidade adequada: apresenta desenhos pixelizados e sem definição. Em atendimento ao item 5.3.4.1 do Manual, apresentar figuras com melhor qualidade.Aproveitando o ensejo, a atual figura 1.5 também teve erro de processamento com uma linha branca cortando o desenho. Corrigir, em atenção ao item 5.3.4.4 do Manual e reapresente as todas as figuras.Para o cumprimento de exigência, utilizar o formulário eletrônico para a inclusão de figuras. Não apresentar as figuras em documento pdf, sob pena de publicação de nova exigência.http://manualdedi.inpi.gov.br/projects/manual-de-desenho-industrial/wiki/03_05_Peticionamento_pelo_e-DI#352-Preenchimento-do-formul%C3%A1rio</p>
BR302025001973-7	<p>Exigência técnica Código de despacho: 136 Titular: HONEYWELL SAFETY PRODUCTS USA, INC. [US] Procurador: City Patentes e Marcas Ltda. Detalhes do despacho: Com base no Manual de Desenhos Industriais instituído pela Portaria INPI/PR nº 36/2023, formulam-se as seguintes exigências:A representação da figura 2.1 não apresenta qualidade adequada: há uma linha horizontal na parte medial do produto que se projeta para forma dos contornos do desenho. Em atendimento ao item 5.3.4.1 do Manual, corrigir figura.Para o cumprimento de exigência, utilizar o formulário eletrônico para a inclusão de figuras. Não apresentar as figuras em documento pdf, sob pena de publicação de nova exigência.http://manualdedi.inpi.gov.br/projects/manual-de-desenho-industrial/wiki/03_05_Peticionamento_pelo_e-DI#352-Preenchimento-do-formul%C3%A1rio</p>
BR302025004063-9	<p>Exigência técnica Código de despacho: 136 Titular: UNIVERSIDADE FEDERAL DO PARANA [BR/PR] Detalhes do despacho: De acordo com o item 5.3.1.1 do Manual de Desenhos Industriais instituído pela Portaria INPI/PR nº 36/2023, formulam-se as seguintes exigências, numeradas de 1 a 2: [1] a indicação do produto no título do pedido deve ser clara e concisa, permitindo a identificação do produto e em concordância com a classe e, preferencialmente, porém não exclusivamente, em concordância subclasse disponibilizada na Classificação de Locarno. É preciso alterar o título para maior objetividade acerca do projeto a obter proteção e coerência com a classe indicada, uma vez que não foi possível identificar o produto, mas não se trata de um ornamento no número Pi e sim um material de ensino, como uma prancha. Cabe ressaltar que, de acordo com o mesmo item, a expressão "Configuração aplicada em" não constitui indicação do produto e não deve constar no título; [2] em atendimento ao item 5.3.6 do Manual, não é permitida a inclusão, nas figuras, de caracteres que não façam parte da configuração do desenho industrial. A figura não deve conter numeração de folha ou legenda, portanto reapresente nova figura sem a inclusão dos textos e números citados.</p>



BR302025004065-5

Exigência técnica

Código de despacho: 136

Titular: JULIANE PINHEIRO [BR/SC]

Procurador: Eduardo Guerini

Detalhes do despacho: Com base no Manual de Desenhos Industriais instituído pela Portaria INPI/PR nº 36/2023, formulam-se as seguintes exigências, numeradas de 1 a 2: [1] foram incluídos em todas as figuras elementos que não fazem parte da configuração reivindicada, a saber linhas, caracteres indicativos e numeração de figura. Em atenção ao item 5.3.6 do Manual, é necessário excluir os elementos citados, mantendo unicamente o desenho industrial reivindicado na figura. Reapresente o conjunto de figuras com as devidas correções; [2] à luz do item 5.3.4.3 do Manual, as linhas tracejadas são utilizadas para representar elementos contextuais sobre os quais não recai reivindicação, portanto não é aceito seu uso para representar elementos não visíveis em cada vista do desenho industrial, como componentes internos. Contudo, o uso para representar costura é permitido, de forma que a representação tracejada é considerada parte da reivindicação. Cabe ao requerente indicar o que constitui reivindicação e o que constitui representação contextual. Como não há indicação no relatório ou descrição, solicita-se esclarecimento se as linhas tracejadas na variação 1 se tratam de reivindicação (costura), renúncia (contextual) ou elementos ocultos. Em caso de elementos ocultos, exclua as linhas tracejadas. Adicionalmente, considerando-se o item 5.3 do Manual, foram feitas as seguintes alterações de ofício: [1] exclusão das informações técnicas e da expressão "Configuração aplicada em" do título do produto e do relatório descritivo, com base no item 5.3.1.1 do Manual; [2] correção da nomenclatura da legenda 1.1 para fins de consistência com a representação do produto reivindicado e harmonização com a figura 1.2; [3] como o campo Descrição do formulário só deve ser usado para incluir informações necessárias à compreensão das figuras do desenho industrial, conforme o item 3.5.2 do Manual, as informações inseridas foram excluídas.

BR302025004078-7

Exigência técnica

Código de despacho: 136

Titular: ANGELO DE JESUS DA SILVA [BR/SP]

Detalhes do despacho: Com base no Manual de Desenhos Industriais instituído pela Portaria INPI/PR nº 36/2023, formulam-se as seguintes exigências, numeradas de 1 a 4: [1] em atendimento ao item 5.3.4, cada vista do desenho industrial deverá ser apresentada em uma figura, não sendo aceita a apresentação de diversas vistas na mesma figura. Reapresente um conjunto de figuras, incluindo cada vista como uma figura, seguindo a nomenclatura correta das legendas; [2] conforme o item 5.3.4.2 do Manual, a vista ampliada é complementar às vistas que apresentam o desenho industrial e deve apresentar a visualização ampliada de um detalhe ornamental específico do desenho industrial reivindicado. Nenhuma das vistas apresentadas na figura 1.1 corresponde à vista ampliada, portanto atente ao nome da vista no preenchimento; [3] foram incluídos na figura 1.1 elementos que não fazem parte da configuração reivindicada, a saber cotas (linhas e caracteres indicativos de medida). Em atenção ao item 5.3.6 do Manual, reapresente as figuras excluindo os elementos citados e reproduzindo unicamente o desenho industrial reivindicado com as devidas correções; [4] conforme o item 3.5.2 do Manual, o campo Descrição do formulário só deve ser usado para incluir informações necessárias à compreensão das figuras do desenho industrial. As informações inseridas neste campo no pedido não cumprem com a finalidade pretendida e devem ser excluídas.

BR302025004148-1

Exigência técnica

Código de despacho: 136

Titular: KARTDRIFT LTDA [BR/PR]

Procurador: Fabiano Nakamoto

Detalhes do despacho: Com base no Manual de Desenhos Industriais instituído pela Portaria INPI/PR nº 36/2023 formulam-se as seguintes exigências, numeradas de [1] a [4]: [1] Com base no item 5.3.4.2 do Manual, corrija a legenda da figura 1.1, uma vez que se trata de perspectiva. [2] Conforme o item 5.3.4 do Manual, deve haver uma única representação por figura. Na figura 1.2 o desenho industrial objeto de exame foi representado cinco vezes, nas diferentes vistas. Reapresente cada representação em uma figura separada, adeque sua numeração correspondentemente, e insira legendas condizentes com as vistas apresentadas. [3] A figura 1.2 foi apresentada como folha de desenho técnico e as representações do objeto nela incluídas contêm linhas auxiliares, cotas ou indicações dimensionais que não são permitidas na representação gráfica de desenho industrial, conforme o item 5.3.4.3 do Manual. Todos esses elementos devem ser removidos das figuras a ser reapresentadas, pois apenas o produto deverá estar representado, como feito na figura 1.1. [4] Conforme item 5.3.4 do Manual, as figuras apresentadas no pedido constituem a representação do desenho industrial reivindicado. A figura 1.3 não contém representação do desenho industrial, devendo ser excluída do pedido. Para inclusão das figuras, utilizar o indexador de figuras do formulário de petição eletrônico para a inclusão de figuras. Não apresentar as figuras em documento PDF, sob pena de publicação de nova exigência. Adicionalmente informa-se que, de acordo com o item 3.5.2 do Manual, o campo Descrição do formulário só deve ser usado para incluir informações necessárias à compreensão das figuras do desenho industrial. As informações inseridas nesse campo no pedido em exame não cumpriam com a finalidade pretendida e foram excluídas de ofício.



BR302025004168-6

Exigência técnica

Código de despacho: 136

Titular: TALES BORGES DE ABREU SAMPAIO [BR/SP]

Detalhes do despacho: Com base no Manual de Desenhos Industriais instituído pela Portaria INPI/PR nº 36/2023 formula-se a seguinte exigência: a figura 1.8 apresenta vista em corte (seccional). Conforme item 5.3.4.2 do Manual, de maneira a esclarecer a área a que se refere a vista em corte, uma das demais vistas do desenho industrial deverá conter a indicação da área seccionada. Apresente um novo conjunto de figuras incluindo a devida indicação em uma vista do pedido. Recomenda-se a consulta ao referido item do Manual para referência. Para o cumprimento desta exigência, utilizar o indexador de figuras do formulário de peticionamento eletrônico para a inclusão de figuras. Não apresentar as figuras em documento PDF, sob pena de publicação de nova exigência.

BR302025004175-9

Exigência técnica

Código de despacho: 136

Titular: ECOPLAST INDÚSTRIA E COMÉRCIO DE RECICLADOS LTDA [BR/SP] e FERDINANDO ROBERTO CARVALHO [BR/SP]

Procurador: Cannon Marcas e Patentes S/C Ltda.

Detalhes do despacho: De acordo com o item 5.3.4.4 do Manual, todas as vistas de cada configuração devem ser consistentes entre si. As Figuras 1.1 e 1.2 (perspectivas) e a Figura 1.5 (vista posterior) não estão coerentes com as Figuras 1.4 e 1.6 (vistas laterais) da Variação 1: as Figuras 1.1, 1.2 e 1.5 mostram a régua com uma espessura bem fina no geral, enquanto as Figuras 1.4 e 1.6 mostram a régua com uma espessura mais grossa no fundo da régua. A vista posterior (Figura 1.5) deveria ser representada com mais espessura do que a vista anterior (Figura 1.3). Assim, rerepresente novo conjunto de figuras corrigido, em formato pdf, harmonizando as vistas do objeto no pedido, para que todas as vistas sejam coerentes entre si, representando exatamente a mesma configuração do produto, sem acréscimo de matéria. Se necessário, esclareça as inconsistências. No cumprimento de exigência, as Figuras do objeto (régua para medição), cujo desenho industrial foi reivindicado, deverão ter a mesma representação utilizada nas figuras apresentadas no depósito. Por fim, a "Descrição" foi excluída de ofício, conforme a Nota Técnica INPI/CPAPD nº 01/2024. De acordo com o item 3.5.2 do Manual de Desenhos Industriais, o campo "Descrição" do formulário deve ser usado para incluir informações necessárias à compreensão das figuras do desenho industrial.

BR302025004176-7

Exigência técnica

Código de despacho: 136

Titular: ECOPLAST INDÚSTRIA E COMÉRCIO DE RECICLADOS LTDA [BR/SP] e FERDINANDO ROBERTO CARVALHO [BR/SP]

Procurador: Cannon Marcas e Patentes S/C Ltda.

Detalhes do despacho: De acordo com o item 5.3.4.4 do Manual, todas as vistas de cada configuração devem ser consistentes entre si. As Figuras 1.1 e 1.2 (perspectivas) e as Figuras 1.3 e 1.5 (vistas anterior e posterior respectivamente) não estão coerentes com as Figuras 1.4 e 1.6 (vistas laterais) da Variação 1: as Figuras 1.1, 1.2, 1.3 e 1.5 mostram a régua com uma espessura bem fina, enquanto as Figuras 1.4 e 1.6 mostram a régua com uma espessura mais grossa. Assim, rerepresente novo conjunto de figuras corrigido, em formato pdf, harmonizando as vistas do objeto no pedido, para que todas as vistas sejam coerentes entre si, representando exatamente a mesma configuração do produto, sem acréscimo de matéria. Se necessário, esclareça as inconsistências. No cumprimento de exigência, as Figuras do objeto (régua para medição), cujo desenho industrial foi reivindicado, deverão ter a mesma representação utilizada nas figuras apresentadas no depósito. Por fim, a "Descrição" foi excluída de ofício, conforme a Nota Técnica INPI/CPAPD nº 01/2024. De acordo com o item 3.5.2 do Manual de Desenhos Industriais, o campo "Descrição" do formulário deve ser usado para incluir informações necessárias à compreensão das figuras do desenho industrial.



BR302025004181-3

Exigência técnica

Código de despacho: 136

Titular: ATELIER FERNANDO MENDES LTDA. [BR/RJ]

Procurador: Luciana Esther de Arruda Pinto

Detalhes do despacho: Conforme o item 5.3.6 do Manual de Desenhos Industriais, não é permitida a inclusão, nas figuras, de caracteres, palavras ou elementos textuais que não façam parte da configuração do desenho industrial, por exemplo, medidas, indicações, título, legendas, etc. As figuras foram inseridas pelo requerente com numeração, que são geradas automaticamente pelo sistema de peticionamento eletrônico. Reapresentar as figuras em formato JPG corrigidas, sem escrever a numeração das figuras. Ao reapresentar as figuras, a numeração, o relatório e a reivindicação serão gerados automaticamente pelo sistema de peticionamento eletrônico. De acordo com o item 5.3.4.4 do Manual, todas as vistas de cada configuração devem ser consistentes entre si. A Figura 1.1 (perspectiva) não está coerente com as demais vistas da Variação 1: esta figura mostra os pés da poltrona com um detalhe que não é mostrado nas demais vistas. Assim, reapresente novo conjunto de figuras corrigido, harmonizando as vistas do objeto no pedido, para que todas as vistas sejam coerentes entre si, representando exatamente a mesma configuração do produto, sem acréscimo de matéria. Se necessário, esclareça as inconsistências. No cumprimento de exigência, as Figuras do objeto (poltronas), cujo desenho industrial foi reivindicado, deverão ter a mesma representação utilizada nas figuras apresentadas no depósito. Por fim, a "Descrição" foi excluída de ofício, conforme a Nota Técnica INPI/CPAPD nº 01/2024. De acordo com o item 3.5.2 do Manual de Desenhos Industriais, o campo "Descrição" do formulário deve ser usado para incluir informações necessárias à compreensão das figuras do desenho industrial.

BR302025004198-8

Exigência técnica

Código de despacho: 136

Titular: HOLZ IMPLEMENTOS PECUARIOS LTDA [BR/SC]

Procurador: Larissa Gomes Sônego

Detalhes do despacho: Com base no Manual de Desenhos Industriais instituído pela Portaria INPI/PR nº 36/2023, formulam-se as seguintes exigências, numeradas de 1 a 3: [1] a figura 1.2 apresenta uma vista ampliada, indevidamente descrita como vista em corte. De acordo com o item 5.3.4.2 do Manual a área ampliada deverá ser claramente percebida em pelo menos uma das demais vistas, neste caso a figura 1.1 conforme indicado na própria figura. É preciso adequar a indicação de ampliação aos moldes do registro de desenho industrial, portanto o requerente deve substituir o círculo em linha contínua na figura 1.1 por um círculo em linhas tracejadas delimitando exatamente a área que está representada na vista ampliada e substituir a indicação "A" por "Fig. 1.2", para fazer referência à figura que representa a vista ampliada. Adeque também a nomenclatura da legenda da figura 1.2 para "vista ampliada". Já a figura 1.5 não pôde ser percebida em nenhuma das vistas, nem se trata de vista em corte, que mostra elementos não visíveis na configuração externa. Desse modo, é preciso excluir a referida figura; [2] em atendimento ao item 5.3.4.3 do Manual, não é permitida a utilização de mais de uma forma de representação em uma mesma variação do desenho industrial, a saber em renderização e em linha, portanto é preciso separar as figuras em variações pelo tipo de representação. As figuras 1.1 e 1.2 são uma variação e as figuras 1.3, 1.4 e 1.6 compõem outra variação. Faça a correção das variações ou, alternativamente, harmonize o tipo de representação de todas as figuras para mantê-las na mesma variação; [3] conforme o item 3.5.2 do Manual, o campo Descrição do formulário só deve ser usado para incluir informações necessárias à compreensão das figuras do desenho industrial. As informações inseridas neste campo no pedido não cumprem com a finalidade pretendida e devem ser excluídas.

BR302025004199-6

Exigência técnica

Código de despacho: 136

Titular: ALBERTO CARLOS PEREIRA FILHO [BR/SP]

Procurador: BRAXIL SERVICOS AUXILIARES LTDA

Detalhes do despacho: Com base no Manual de Desenhos Industriais instituído pela Portaria INPI/PR nº 36/2023, formulam-se as seguintes exigências, numeradas de 1 a 2: [1] conforme o item 5.3.4.1 do Manual, as figuras que representam o desenho industrial devem possuir contraste, nitidez e resolução suficientes para a plena compreensão do mesmo, sem sombras ou reflexos que comprometam a visualização de suas características ornamentais. E ainda, de acordo com o item 5.3.4.4 do Manual, todas as vistas de cada configuração devem ser consistentes entre si. As figuras 1.2 e 1.3 estão com reflexos excessivos prejudiciais à compreensão das figuras, impossibilitando a avaliação da consistência entre as vistas. Já as figuras 1.4 e 1.5 estão com baixa qualidade, prejudicando novamente a avaliação, que à princípio parece apontar inconsistências na dianteira da aeronave entre as vistas laterais e a perspectiva. Reapresente o conjunto de figuras com as devidas correções para harmonização de vistas, representando exatamente a mesma configuração do produto, e qualidade ótima; [2] ainda quanto a qualidade, no item 5.3.4.1, as figuras não devem apresentar moldura. Ao reapresentar o conjunto, certifique-se de não incluir o contorno preto ao redor das imagens.



BR302025004811-7

Exigência técnica

Código de despacho: 136

Titular: HENRIQUE MARTINS COELHO [BR/SP]

Detalhes do despacho: Com base no Manual de Desenhos Industriais instituído pela Portaria INPI/PR nº 36/2023 formulam-se as seguintes exigências, numeradas de [1] a [3]: [1] As figuras 1.2, 1.3, 1.4, 1.5 e 1.6 (conforme numeração automática das figuras no sistema de peticionamento) contêm legendas com textos e numeração incorporados à imagem, o que não é admitido na representação gráfica de desenho industrial, conforme o item 5.3.6 do Manual. Solicita-se a reapresentação das figuras. Estas devem ser inseridas, separadamente, em formato JPEG e não devem ter numeração de folha ou legenda: a numeração e as legendas serão preenchidas automaticamente pelo sistema de acordo com as informações fornecidas pelo usuário no momento de inserção das figuras. [2] A figura 1.1 está renderizada e as demais foram representadas em linhas. Conforme item 5.3.4.3 do Manual, não são permitidas figuras com tipos de representação diferentes em uma mesma variação. Reapresente o conjunto de figuras do pedido, harmonizando o tipo de representação entre elas. [3] Conforme item 5.3.4.2 do Manual, vistas em corte (ou seccionais) contribuem para a suficiência descritiva do desenho industrial cuja configuração não é claramente revelada pelas demais representações. A figura 1.6 está indicada na legenda como tal, mas não parece se tratar de vista em corte. Caso efetivamente o seja, de maneira a esclarecer a área a que se refere a vista em corte, uma das demais vistas do desenho industrial deverá conter a indicação da área seccionada. Reapresente as figuras incluindo a devida indicação em uma vista do pedido. Recomenda-se a consulta ao supracitado item do Manual para referência e exemplo de indicação. Caso não se trate de vista em corte, altere a legenda da figura em questão. Adicionalmente informa-se que, de acordo com o item 3.5.2 do Manual, o campo Descrição do formulário só deve ser usado para incluir informações necessárias à compreensão das figuras do desenho industrial. As informações inseridas nesse campo no pedido em exame não cumpriam com a finalidade pretendida e foram excluídas de ofício.

BR302025004812-5

Exigência técnica

Código de despacho: 136

Titular: HENRIQUE MARTINS COELHO [BR/SP]

Detalhes do despacho: Com base no Manual de Desenhos Industriais instituído pela Portaria INPI/PR nº 36/2023 formulam-se as seguintes exigências, numeradas de [1] a [3]: [1] As figuras 1.2, 1.3, 1.4, 1.5 e 1.6 (conforme numeração automática das figuras no sistema de peticionamento) contêm legendas com textos e numeração incorporados à imagem, o que não é admitido na representação gráfica de desenho industrial, conforme o item 5.3.6 do Manual. Solicita-se a reapresentação das figuras. Estas devem ser inseridas, separadamente, em formato JPEG e não devem ter numeração de folha ou legenda: a numeração e as legendas serão preenchidas automaticamente pelo sistema de acordo com as informações fornecidas pelo usuário no momento de inserção das figuras. [2] A figura 1.1 está renderizada e as demais foram representadas em linhas. Conforme item 5.3.4.3 do Manual, não são permitidas figuras com tipos de representação diferentes em uma mesma variação. Reapresente o conjunto de figuras do pedido, harmonizando o tipo de representação entre elas. [3] Conforme item 5.3.4.2 do Manual, vistas em corte (ou seccionais) contribuem para a suficiência descritiva do desenho industrial cuja configuração não é claramente revelada pelas demais representações. A figura 1.6 está indicada na legenda como tal, mas não parece se tratar de vista em corte. Caso efetivamente o seja, de maneira a esclarecer a área a que se refere a vista em corte, uma das demais vistas do desenho industrial deverá conter a indicação da área seccionada. Reapresente as figuras incluindo a devida indicação em uma vista do pedido. Recomenda-se a consulta ao supracitado item do Manual para referência e exemplo de indicação. Caso não se trate de vista em corte, altere a legenda da figura em questão. Adicionalmente informa-se que, de acordo com o item 3.5.2 do Manual, o campo Descrição do formulário só deve ser usado para incluir informações necessárias à compreensão das figuras do desenho industrial. As informações inseridas nesse campo no pedido em exame não cumpriam com a finalidade pretendida e foram excluídas de ofício.



BR302025004813-3

Exigência técnica

Código de despacho: 136

Titular: HENRIQUE MARTINS COELHO [BR/SP]

Detalhes do despacho: Com base no Manual de Desenhos Industriais instituído pela Portaria INPI/PR nº 36/2023 formulam-se as seguintes exigências, numeradas de [1] a [4]: [1] As figuras 1.2, 1.3, 1.4, 1.5 e 1.6 (conforme numeração automática das figuras no sistema de peticionamento) contêm legendas com textos e numeração incorporados à imagem, o que não é admitido na representação gráfica de desenho industrial, conforme o item 5.3.6 do Manual. Solicita-se a reapresentação das figuras. Estas devem ser inseridas, separadamente, em formato JPEG e não devem ter numeração de folha ou legenda: a numeração e as legendas serão preenchidas automaticamente pelo sistema de acordo com as informações fornecidas pelo usuário no momento de inserção das figuras. [2] A figura 1.1 está renderizada e as demais foram representadas em linhas. Conforme item 5.3.4.3 do Manual, não são permitidas figuras com tipos de representação diferentes em uma mesma variação. Reapresente o conjunto de figuras do pedido, harmonizando o tipo de representação entre elas. [3] Conforme item 5.3.4.2 do Manual, vistas em corte (ou seccionais) contribuem para a suficiência descritiva do desenho industrial cuja configuração não é claramente revelada pelas demais representações. A figura 1.6 está indicada na legenda como tal, mas não parece se tratar de vista em corte. Caso efetivamente o seja, de maneira a esclarecer a área a que se refere a vista em corte, uma das demais vistas do desenho industrial deverá conter a indicação da área seccionada. Reapresente as figuras incluindo a devida indicação em uma vista do pedido. Recomenda-se a consulta ao supracitado item do Manual para referência e exemplo de indicação. Caso não se trate de vista em corte, altere a legenda da figura em questão. [4] Verifica-se inconsistência entre as vistas apresentadas no pedido em exame: na figura 1.1 a base do objeto apresenta áreas vazadas, as quais não aparecem nas demais figuras em que a mesma região é representada (1.2, 1.3 e 1.6) nas quais a base é uniformemente lisa. Em atenção ao item 5.3.4.4 do Manual, reapresente as figuras do pedido corrigindo a irregularidade indicada e quaisquer outras que sejam necessárias para que as imagens apresentem coerência entre si. Adicionalmente informa-se que, de acordo com o item 3.5.2 do Manual, o campo Descrição do formulário só deve ser usado para incluir informações necessárias à compreensão das figuras do desenho industrial. As informações inseridas nesse campo no pedido em exame não cumpriam com a finalidade pretendida e foram excluídas de ofício.

BR302025004814-1

Exigência técnica

Código de despacho: 136

Titular: HENRIQUE MARTINS COELHO [BR/SP]

Detalhes do despacho: Com base no Manual de Desenhos Industriais instituído pela Portaria INPI/PR nº 36/2023 formulam-se as seguintes exigências, numeradas de [1] a [3]: [1] As figuras 1.2, 1.3, 1.4, 1.5, 1.6, 1.7 e 1.8 (conforme numeração automática das figuras no sistema de peticionamento) contêm legendas com textos e numeração incorporados à imagem, o que não é admitido na representação gráfica de desenho industrial, conforme o item 5.3.6 do Manual. Solicita-se a reapresentação das figuras. Estas devem ser inseridas, separadamente, em formato JPEG e não devem ter numeração de folha ou legenda: a numeração e as legendas serão preenchidas automaticamente pelo sistema de acordo com as informações fornecidas pelo usuário no momento de inserção das figuras. [2] A figura 1.1 está renderizada e as demais foram representadas em linhas. Conforme item 5.3.4.3 do Manual, não são permitidas figuras com tipos de representação diferentes em uma mesma variação. Reapresente o conjunto de figuras do pedido, harmonizando o tipo de representação entre elas. [3] Conforme item 5.3.4.2 do Manual, vistas em corte (ou seccionais) contribuem para a suficiência descritiva do desenho industrial cuja configuração não é claramente revelada pelas demais representações. As figuras 1.7 e 1.8 estão indicadas na legenda como tais. Caso efetivamente o sejam, de maneira a esclarecer a área a que se refere a vista em corte, uma das demais vistas do desenho industrial deverá conter a indicação da área seccionada. Reapresente as figuras incluindo a devida indicação em uma vista do pedido. Recomenda-se a consulta ao supracitado item do Manual para referência e exemplo de indicação. Caso não se trate de vista em corte, altere a legenda da figura em questão. Adicionalmente informa-se que, de acordo com o item 3.5.2 do Manual, o campo Descrição do formulário só deve ser usado para incluir informações necessárias à compreensão das figuras do desenho industrial. As informações inseridas nesse campo no pedido em exame não cumpriam com a finalidade pretendida e foram excluídas de ofício.

BR302025004825-7

Exigência técnica

Código de despacho: 136

Titular: ASSA ABLOY BRASIL INDÚSTRIA E COMÉRCIO LTDA [BR/SP]

Procurador: Cruzeiro Newmarc Patentes e Marcas Ltda.

Detalhes do despacho: Com base no Manual de Desenhos Industriais instituído pela Portaria INPI/PR nº 36/2023, formula-se a seguinte exigência: conforme item 5.3.4.1 do Manual, as figuras devem possuir nitidez e resolução suficientes para a plena compreensão e adequada reprodução do desenho industrial reivindicado. As figuras 1.6, 1.7, 2.6, 2.7, 3.6, 3.7, 4.6 e 4.7, no pedido em exame, encontram-se embaçadas, o que compromete a visualização da configuração e a devida apreensão de suas características ornamentais. Reapresente as figuras do pedido com melhor qualidade e maior resolução. Para o cumprimento das exigências formuladas, utilizar o formulário eletrônico para a inclusão de figuras. Não apresentar as figuras em documento PDF, sob pena de publicação de nova exigência.



BR302025004826-5

Exigência técnica

Código de despacho: 136

Titular: ASSA ABLOY BRASIL INDÚSTRIA E COMÉRCIO LTDA [BR/SP]

Procurador: Cruzeiro Newmarc Patentes e Marcas Ltda.

Detalhes do despacho: Com base no Manual de Desenhos Industriais instituído pela Portaria INPI/PR nº 36/2023, formula-se a seguinte exigência: conforme item 5.3.4.1 do Manual, as figuras devem possuir nitidez e resolução suficientes para a plena compreensão e adequada reprodução do desenho industrial reivindicado. As figuras 1.6, 1.7, 2.6, 2.7, 3.6, 3.7, 4.6 e 4.7, no pedido em exame, encontram-se embaçadas, o que compromete a visualização da configuração e a devida apreensão de suas características ornamentais. Reapresente as figuras do pedido com melhor qualidade e maior resolução. Para o cumprimento das exigências formuladas, utilizar o formulário eletrônico para a inclusão de figuras. Não apresentar as figuras em documento PDF, sob pena de publicação de nova exigência.

BR302025004935-0

Exigência técnica

Código de despacho: 136

Titular: BEIJING YATUO TRADING CO., LTD [CN]

Procurador: Daniel Advogados (Alt.de Daniel & Cia)

Detalhes do despacho: Com base no Manual de Desenhos Industriais instituído pela Portaria INPI/PR nº 36/2023 formula-se a seguinte exigência: a indicação de área ampliada nas figuras 1.1 e 1.3 foi feita em desacordo com as disposições do item 5.3.4.2 do Manual. A demarcação foi feita por meio de linhas contínuas, as quais devem ser substituídas por linhas tracejadas. Ademais, a referência deve ser feita diretamente à figura na qual se representa a vista ampliada. Assim, por exemplo, a letra A usada na indicação da figura 1.1 deve ser substituída por "Fig. 1.5". As bordas das figuras das vistas ampliadas (figuras 1.5 e 1.6) devem ser igualmente tracejadas. Adicionalmente, o recorte ampliado da figura 1.5 está, aparentemente, de cabeça para baixo, dificultando sua identificação com a área correspondente demarcada na figura 1.1. Reapresente a figura com a devida adaptação. Para o cumprimento destas exigências, utilizar o indexador de figuras do formulário de petição eletrônico para a inclusão de figuras. Não apresentar as figuras em documento PDF, sob pena de publicação de nova exigência.

BR302025004970-9

Exigência técnica

Código de despacho: 136

Titular: BIG SOLDA COMERCIO DE ABRASIVOS LTDA [BR/PR]

Detalhes do despacho: Exigência: Com base no Manual de Desenhos Industriais instituído pela Portaria INPI/PR nº 36/2023, formulam-se as seguintes exigências, numeradas de 1 a 4: [1] o atual pedido não atende aos requisitos do art. 104, conforme disposições do item 5.3.3.1 do Manual, pois os desenhos industriais apresentados não compartilham das mesmas características distintivas preponderantes. Um desenho industrial foi representado nas figuras 1.1, 1.5 e 3.1. Outro desenho industrial foi representado nas figuras 1.2, 1.6 e 3.2. Outro desenho industrial foi representado nas figuras 1.3, 1.7 e 3.3. Outro desenho industrial foi representado nas figuras 1.4, 1.8 e 3.4. Outro ainda foi representado nas figuras 2.1, 2.4 e 2.7. Outro nas figuras 2.2, 2.5 e 2.8. E outro nas figuras 2.3, 2.6 e 2.9. O pedido deverá ser dividido, podendo o requerente indicar qual desenho industrial será mantido no pedido original. Os demais desenhos industriais poderão ser depositados como pedidos divididos, lembrando-se de adequar a numeração de figuras e apresentar cada figura como uma variação; [2] foram incluídos em todas as figuras elementos que não fazem parte da configuração reivindicada, a saber cotas (linhas e caracteres indicativos de medida). Em atenção ao item 5.3.6 do Manual, é necessário excluir os elementos citados, mantendo unicamente o desenho industrial reivindicado na figura. Reapresente o conjunto de figuras escolhido para esse pedido com a remoção das cotas. Do mesmo modo, em caso de depósito dos pedidos divididos, apresente as figuras de cada pedido já sem esses elementos; [3] segundo o item 5.3.1.1, o campo de aplicação do produto, indicado por meio da classificação de Locarno, deve ser condizente com o desenho industrial representado nas figuras. O campo indicado e o título escolhidos não são os mais indicados para o desenho industrial representado, portanto sugere-se a classificação (15) 19.08, com título "Rótulos"; [4] conforme o item 3.5.2 do Manual, o campo Descrição do formulário só deve ser usado para incluir informações necessárias à compreensão das figuras do desenho industrial. As informações inseridas neste campo no pedido não cumprem com a finalidade pretendida e devem ser excluídas.



BR302025004985-7

Exigência técnica

Código de despacho: 136

Titular: RM INDUSTRIA [BR/MT] e MÁRCIO DE ANDRADE BATISTA [BR/MT]

Detalhes do despacho: Com base no Manual de Desenhos Industriais instituído pela Portaria INPI/PR nº 36/2023 formulam-se as seguintes exigências, numeradas de [1] a [4]: [1] As figuras não devem apresentar elementos que não fazem parte do desenho industrial reivindicado no pedido, como ocorre nas fotografias das figuras 1.1 e 1.2, em que se representa um veículo. Contudo, de acordo com o item 5.3.4.3 do Manual, facultase ao depositante a apresentação de figuras com representação contextual usando linhas tracejadas ou colorização para representar partes ou elementos para os quais não é reivindicada proteção. Deste modo, reapresente as figuras 1.1 e 1.2 com a devida contextualização, conforme exemplo constante do referido item no manual. Recomenda-se ainda incluir esclarecimento na descrição do desenho industrial quanto ao caráter contextual do recurso escolhido, como “as linhas tracejadas e/ou áreas indicadas na cor X representam elementos contextuais e não fazem parte do desenho industrial reivindicado”. [2] De acordo com o item 5.3.3 do Manual, as figuras 1.1 e 1.2 revelam 2 variações de maneiras de uso do produto: a primeira é mostrada na figura 1.1, na qual o produto está fechado e a segunda é mostrada na figura 1.2, com o produto aberto. Adicionalmente, o produto isolado como apresentado na figura 1.3 constitui também uma variação. As figuras devem ser reapresentadas como variações, conforme item 5.3.3 do Manual, com a seguinte formatação de numeração: fig. 1.1, para primeira variação; fig. 2.1 para segunda variação, figura 3.1 para a terceira variação, conforme determinado no item 5.3.4.5 do Manual. [3] A figura 1.3 foi indicada em sua legenda como vista ampliada. No entanto, conforme item 5.3.4.2 do Manual, esse tipo de vista apresenta a visualização ampliada de um detalhe ornamental específico do desenho industrial reivindicado, o que não é o caso na referida figura. Altere a legenda para uma indicação adequada à visualização proposta como, por exemplo, “vista anterior” ou “vista superior”. [4] Em atenção ao item 5.3.1.1.b do Manual, o título apresentado deve indicar claramente o produto no qual o desenho industrial é aplicado. Altere o título a fim de indicar de forma clara e concisa o produto a ser reivindicado, uma vez que as figuras reivindicadas não condizem com o título apresentado. Sugere-se modificar o título para: “suporte para bicicletas”. Para o cumprimento das exigências, utilizar o indexador de figuras do formulário de petição eletrônico para a inclusão de figuras. Não apresentar as figuras em documento PDF, sob pena de publicação de nova exigência. Adicionalmente informa-se que, de acordo com o item 3.5.2 do Manual, o campo Descrição do formulário só deve ser usado para incluir informações necessárias à compreensão das figuras do desenho industrial. As informações inseridas nesse campo no pedido em exame não cumpriam com a finalidade pretendida e foram excluídas de ofício.

BR302025005020-0

Exigência técnica

Código de despacho: 136

Titular: HUGO SORIO SCHEID [BR/SP]

Detalhes do despacho: Com base no Manual de Desenhos Industriais instituído pela Portaria INPI/PR nº 36/2023, formula-se a seguinte exigência: conforme item 5.3.4.4 do Manual, todas as vistas de uma configuração devem ser consistentes entre si. Verificou-se a seguinte inconsistência no pedido: na figura 1.10, os elementos projetados a partir do corpo do produto não poderiam estar lateralmente visíveis, tendo-se em vista sua disposição a partir das demais figuras do pedido. Reapresente o conjunto de figuras com as devidas correções, harmonizando as vistas, de modo a que estas apresentem coerência entre si. Para o cumprimento desta exigência, utilizar o indexador de figuras do formulário de petição eletrônico para a inclusão de figuras. Não apresentar as figuras em documento PDF, sob pena de publicação de nova exigência. Adicionalmente informa-se que, de acordo com o item 3.5.2 do Manual, o campo Descrição do formulário só deve ser usado para incluir informações necessárias à compreensão das figuras do desenho industrial. As informações inseridas nesse campo no pedido em exame não cumpriam com a finalidade pretendida e foram excluídas de ofício.



BR302025005021-9

Exigência técnica

Código de despacho: 136

Titular: ZHEJIANG LAIEN FILTRATION SYSTEM CO.,LTD. [CN]

Procurador: Nascimento Advogados

Detalhes do despacho: Com base no Manual de Desenhos Industriais instituído pela Portaria INPI/PR nº 36/2023 formulam-se as seguintes exigências, numeradas de [1] a [4]: [1] Conforme o item 5.3.6 do Manual de Desenhos Industriais, não é permitida a inclusão, nas figuras, de caracteres, palavras ou elementos textuais que não façam parte da configuração do desenho industrial. As figuras foram inseridas com legendas, as quais são geradas automaticamente pelo sistema de peticionamento eletrônico. Reapresentar as figuras do pedido em formato .jpg corrigidas, sem legendas. Ao reapresentar as figuras, a numeração, o relatório e a reivindicação serão gerados automaticamente pelo sistema de peticionamento eletrônico. [2] A figura 1.8 foi erroneamente indicada como vista ampliada, quando se trata de vista em corte. Conforme item 5.3.4.2 do Manual, ao inserir as figuras corrigidas, adequar a referida legenda. [3] Na figura 1.1, a indicação da área seccionada para a vista em corte da figura 1.8 foi feita em desacordo às disposições do Manual. Reapresente a figura substituindo, na indicação de corte, a letra "A" pela indicação do número da figura de referência (1.8), conforme exemplo constante no item 5.3.4.2 do Manual, subitem "Vista em corte". [4] Foi verificada a seguinte inconsistência entre as vistas: na figura 1.7 a peça central no topo do produto se mostra consideravelmente mais escura que o restante do plano circular superior do objeto, onde se encontra, em comparação às demais figuras do pedido em que a mesma região é representada. Em consonância ao item 5.3.4.4 do Manual, reapresente as figuras corrigindo a inconsistência indicada. Para o cumprimento destas exigências, utilizar o indexador de figuras do formulário de peticionamento eletrônico para a inclusão de figuras. Não apresentar as figuras em documento PDF, sob pena de publicação de nova exigência. Adicionalmente informa-se que, de acordo com o item 3.5.2 do Manual, o campo Descrição do formulário só deve ser usado para incluir informações necessárias à compreensão das figuras do desenho industrial. As informações inseridas nesse campo no pedido em exame não cumpriam com a finalidade pretendida e foram excluídas de ofício.

BR302025005129-0

Exigência técnica

Código de despacho: 136

Titular: FAROFA MANDIO LTDA [BR/PB]

Detalhes do despacho: Em atenção ao item 5.3.1.1.b do Manual, sugere-se a troca do título para "Ornamento para embalagem", pois o produto deve ser indicado no título de forma clara e concisa. Considerando-se o item 5.3 do Manual de DI e com base na Nota Técnica nº 01/2024 do CPAPD (INPI), devem ser feitas as seguintes alterações: [1] deve ser incluída uma variação decorrente da mudança de características visuais do ornamento; [2] adaptação do relatório descritivo e da reivindicação; [3] adaptação da numeração e das legendas das figuras (sugere-se escrever "vista planificada"). No cumprimento de exigência, as Figuras do objeto reivindicado (ornamento para embalagem) deverão ter a mesma representação utilizada nas figuras apresentadas no depósito, sem acréscimo de matéria. A matéria representada não pode sofrer acréscimos ou alterações durante o processo de registro, com exceção daquelas oriundas de correções solicitadas pelo examinador no decorrer do exame (item 5.3.1.1). Por fim, a "Descrição" foi excluída de ofício, conforme a Nota Técnica INPI/CPAPD nº 01/2024. De acordo com o item 3.5.2 do Manual de Desenhos Industriais, o campo "Descrição" do formulário deve ser usado para incluir informações necessárias à compreensão das figuras do desenho industrial.

BR302025005136-3

Exigência técnica

Código de despacho: 136

Titular: HG INDUSTRIAL DE CALÇADOS E BORRACHA LTDA [BR/CE]

Procurador: EDUARDO DE FREITAS ALVARENGA

Detalhes do despacho: Em atenção ao item 5.3.1.1.b do Manual, sugere-se a troca do título para "Solado para sandálias", porque o objeto reivindicado não está de acordo com o título apresentado no pedido original. Além disso, o atual pedido não atende aos requisitos do art. 104, conforme disposições do item 5.3.3 (Exame quanto à unidade do desenho industrial), pois não compartilham das mesmas características distintivas preponderantes com relação ao reivindicado nas figuras: observa-se que um desenho industrial de solado para sandália foi representado na Figuras 1.1 do pedido inicial; enquanto um segundo desenho industrial de solado foi representado na Figura 1.2. A(s) Figura(s) deve(m) ser renumerada(s), seguindo as orientações para numeração das figuras (item 5.3.4.5) do Manual de Desenhos Industriais. No cumprimento de exigência, deve ser retirado deste pedido o segundo desenho de solado (Figura 1.2). Contudo, o desenho da Figura 1.2 poderá ser apresentado em outro pedido dividido, caso haja interesse na sua proteção. Cada pedido dividido dará origem a um novo depósito; para maiores informações e procedimentos a respeito de como proceder, veja o item 3.5 do Manual de Desenhos Industriais, disponível em http://manualdedi.inpi.gov.br/projects/manual-de-desenho-industrial/wiki/03_05_Peticionamento_pelo_e-DI#351-Acesso-ao-formul%C3%A1rio. No cumprimento de exigência, as Figuras do objeto reivindicado (solado para sandália) deverão ter a mesma representação utilizada nas figuras apresentadas no depósito, sem acréscimo de matéria. A matéria representada não pode sofrer acréscimos ou alterações durante o processo de registro, com exceção daquelas oriundas de correções solicitadas pelo examinador no decorrer do exame (item 5.3.1.1). Por fim, a "Descrição" foi excluída de ofício, conforme a Nota Técnica INPI/CPAPD nº 01/2024. De acordo com o item 3.5.2 do Manual de Desenhos Industriais, o campo "Descrição" do formulário deve ser usado para incluir informações necessárias à compreensão das figuras do desenho industrial.



BR302025005459-1

Exigência técnica

Código de despacho: 136

Titular: BRIDGESTONE BANDAG, LLC [US]

Procurador: MMV Agentes da Propriedade Industrial Ltda.

Detalhes do despacho: Com base no Manual de Desenhos Industriais instituído pela Portaria INPI/PR nº 36/2023, formula-se a seguinte exigência: foi apresentada demarcação de área ampliada em desacordo com as disposições do Manual. Conforme o item 5.3.4.2 deste, a área ampliada deverá ser claramente percebida em pelo menos uma das demais vistas e, de maneira a esclarecer qual área foi ampliada, a mesma poderá ser indicada por meio de linha tracejada em uma das demais vistas. O requerente deve substituir as linhas tracejadas nas laterais por um retângulo delimitando exatamente a área que está representada na vista ampliada e substituir a indicação "5" por "Fig. 1.5", para fazer referência à figura que representa a vista ampliada como consta no pedido nacional.

BR302025005823-6

Exigência técnica

Código de despacho: 136

Titular: PEDREIRA GESTAO DE NEGOCIOS EIRELI [BR/SP]

Detalhes do despacho: Com base no Manual de Desenhos Industriais instituído pela Portaria INPI/PR nº 36/2023, formulam-se as seguintes exigências, numeradas de [1] a [6]: [1] Não há adequação entre a indicação do produto no título do pedido e a representação das figuras. O título indicado é "fechamentos para recipientes", mas as figuras representam um recipiente completo. Conforme item 2.4 do Manual, o registro de partes, peças ou componentes de produtos pode ser feito de duas maneiras: apresentando-os como um produto por si só, sem contextualização, ou junto a elementos contextuais que não fazem parte da reivindicação, devidamente indicados. Portanto, nos termos do item 5.3.1.1 do Manual, apresente esclarecimentos quanto à indicação do produto e à reivindicação pretendida. Caso se trate de recipiente, o requerente deverá alterar o título de modo correspondente. Caso se mantenha o título originalmente apresentado, o requerente deverá reapresentar as figuras do pedido com a devida contextualização, utilizando-se dos meios previstos no item 5.3.4.3 do Manual (como linhas tracejadas e colorização). [2] As figuras 1.1, 1.2 e 1.3 contêm linhas auxiliares, cotas ou indicações dimensionais, que não são admitidas na representação gráfica de desenho industrial, pois o que se protege são os aspectos ornamentais do objeto, e não suas dimensões, conforme o item 5.3.4.3 do Manual. Solicita-se a reapresentação das figuras sem esses elementos, mantendo as representações do objeto tal como inicialmente apresentadas. [3] As figuras 1.1, 1.2 e 1.3 contêm molduras em torno do objeto. A representação deve conter apenas o desenho industrial, sem interferências visuais, conforme o item 5.3.4.1 do Manual. Solicita-se a reapresentação das figuras sem moldura, mantendo o objeto tal como inicialmente apresentado. [4] As figuras 1.1, 1.2 e 1.3 contêm textos ou numerações incorporados à imagem, o que não é admitido na representação gráfica de desenho industrial, conforme o item 5.3.6 do Manual. Solicita-se a reapresentação das figuras contendo apenas a representação do objeto, sem textos ou numerações. [5] Conforme o item 5.3.4 do Manual, deve haver uma única representação por figura. Nas figuras 1.1, 1.2 e 1.3, há mais de uma representação do objeto por figura. Reapresente as representações em figuras diferentes e adequue sua numeração correspondentemente. Atente ao fato de que grupos de figuras com tipos de representações distintos (por exemplo, representações em linhas e representações com renderização) devem ser apresentados como variações, conforme item 5.3.4.3 do Manual. [6] A figura 1.4 apresenta fundo com reflexos e brilho em excesso na região inferior da figura, em desacordo com o item 5.3.4.3 do Manual. Reapresente a figura com a devida adequação. Para o cumprimento destas exigências, utilizar o formulário eletrônico para a inclusão de figuras. Não apresentar as figuras em documento PDF, sob pena de publicação de nova exigência. Adicionalmente informa-se que, de acordo com o item 3.5.2 do Manual, o campo Descrição do formulário só deve ser usado para incluir informações necessárias à compreensão das figuras do desenho industrial. As informações inseridas nesse campo no pedido em exame não cumpriam com a finalidade pretendida e foram excluídas de ofício.



BR302025006071-0

Exigência técnica

Código de despacho: 136

Titular: LEONI RIBEIRO MESQUITA BRUNELLI [BR/SP]

Detalhes do despacho: Com base no Manual de Desenhos Industriais instituído pela Portaria INPI/PR nº 36/2023 formula-se a seguinte exigência: conforme item 5.3.4.4 do Manual, todas as vistas de uma configuração devem ser consistentes entre si. Verificaram-se as seguintes inconsistências no pedido: [1] nas figuras 1.1 e 1.2 as costuras em torno do assento e da parte anterior do encosto geram um friso de espessura perceptível, sendo bastante visíveis as duas linhas que demarcam seus limites; na figura 1.5, a costura aparece como uma única linha. [2] Na figura 1.3 aparecem os pés do móvel, pés que não são reproduzidos, por exemplo, na vista oposta (figura 1.5), sem que fique claro se isto decorre de angulação da fotografia ou de inconsistência entre as representações. [3] As cores variam ligeiramente entre as figuras 1.1 e 1.3 e as figuras 1.2, 1.4 e 1.5 sem que esteja claro se se trata de efeito de iluminação ou de efetiva diferença de cor (recordando-se ao depositante que, conforme item 5.3.3 do Manual, configurações com diferentes cores podem ser apresentadas como variações dentro do mesmo pedido). Apresente esclarecimentos acerca das inconsistências apontadas e/ou rerepresente o conjunto de figuras, sem alteração da matéria reivindicada, com as devidas correções e quaisquer outras que sejam necessárias para que as vistas se mostrem coerentes entre si. Os esclarecimentos devem ser apresentados em arquivo anexo em formato PDF (conforme instruções no item 3.5.2 H do Manual) ou no campo TEXTO DA PETIÇÃO. Para inclusão das figuras, utilizar o indexador de figuras do formulário de peticionamento eletrônico para a inclusão de figuras. Não apresentar as figuras em documento PDF, sob pena de publicação de nova exigência. Adicionalmente informa-se que, de acordo com o item 3.5.2 do Manual, o campo Descrição do formulário só deve ser usado para incluir informações necessárias à compreensão das figuras do desenho industrial. As informações inseridas nesse campo no pedido em exame não cumpriam com a finalidade pretendida e foram excluídas de ofício.

BR302025006855-0

Exigência técnica

Código de despacho: 136

Titular: LA ERREVIEFFE AMERICA ARTIGOS FUNERARIOS LTDA [BR/SP]

Procurador: Julio Guidi Lima da Rocha

Detalhes do despacho: Com base no Manual de Desenhos Industriais (instituído pela Portaria INPI/PR nº 36/2023), tomando como referências as figuras apresentadas no ato do depósito, formulam-se as seguintes exigências: De acordo com o item 5.3.4.1 do Manual de Desenhos Industriais, o fundo dos desenhos ou fotografias deverá ser neutro, sem elementos desnecessários ou irrelevantes ao desenho industrial reivindicado, e sem revelar qualquer padrão ou textura. Por neutro, entende-se o fundo que não exerça interferência nas formas do desenho industrial representado. Além disso, a Figura 1.2, que mostra a luminária acesa, é uma variação de uso. Assim sendo, rerepresente as Figuras do objeto reivindicado, sem acréscimo de matéria, porém, com o fundo neutro, e transformando a atual Figura 1.2 em uma variação de uso da luminária (Variação 2). As Figuras devem ser reenumeradas, seguindo as orientações para numeração das figuras (item 5.3.4.5) do Manual de Desenhos Industriais. Além disso, a "Descrição" foi excluída de ofício, conforme a Nota Técnica INPI/CPAPD nº 01/2024. De acordo com o item 3.5.2 do Manual de Desenhos Industriais, o campo "Descrição" do formulário deve ser usado para incluir informações necessárias à compreensão das figuras do desenho industrial.

BR302025006991-2

Exigência técnica

Código de despacho: 136

Titular: DIEGO RODRIGUES LOPES [BR/PR] e WILLIAN ALEX BERTOTTI DOS SANTOS [BR/PR]

Procurador: Alessandra Calisto Piloto

Detalhes do despacho: Com base no Manual de Desenhos Industriais instituído pela Portaria INPI/PR nº 36/2023, formulam-se as seguintes exigências, numeradas de 1 a 4: [1] conforme os itens 5.3.1.1 e 5.3.4.4 do Manual, a representação deve permitir o conhecimento claro e inequívoco da matéria para qual a proteção é almejada e todas as vistas de cada configuração devem ser consistentes entre si. Dessa forma, não é permitido reivindicar mais de um item em uma única figura e nas demais figuras a matéria reivindicada apresentar apenas um item, sendo duas prateleiras na figura 1.1 e uma prateleira nas restantes. Reapresente a figura 1.1 (perspectiva) representando apenas uma prateleira; [2] com base no item 5.3.4.2 do Manual, a vista ampliada é complementar às vistas que apresentam o desenho industrial e deve apresentar a visualização ampliada de um detalhe ornamental específico do desenho industrial reivindicado. A figura 1.5 não se trata de vista ampliada e sim vista anterior, que já foi representada na figura 1.2 com a legenda incorreta de vista planificada. Exclua uma das figuras e duplicidade e rerepresente as legendas com correção para fins de consistência entre a representação do produto reivindicado e as legendas; [3] o campo Descrição do formulário só deve ser usado para incluir informações necessárias à compreensão das figuras do desenho industrial. As informações inseridas neste campo no pedido não cumpriam com a finalidade pretendida e devem ser excluídas.



BR302025007018-0

Exigência técnica

Código de despacho: 136

Titular: CASSIOS DE NASARET MACHADO [BR/RS]

Procurador: PATAMAR MARCAS E PATENTES LTDA

Detalhes do despacho: De acordo com o item 5.3.4.3 do Manual de Desenho Industrial, faculta-se ao depositante a apresentação de figuras com representação contextual, usando linhas tracejadas ou colorização para representar partes para as quais não é reivindicada proteção. Neste pedido, a Figura 1.1 inclui uma representação contextual com linhas tracejadas. Contudo, a Figura 1.1 deve ser apresentada como uma variação do desenho reivindicado (Variação 2). Assim, rerepresente novo conjunto de figuras corrigido, sem acréscimo de matéria, mostrando a Variação 2. As Figuras do pedido devem ser reenumeradas, seguindo as orientações para numeração das figuras (item 5.3.4.5) do Manual de Desenhos Industriais. No cumprimento de exigência, as Figuras do objeto (indumentária para transporte de barris), cujo desenho industrial foi reivindicado, deverão ter a mesma representação utilizada nas figuras apresentadas no depósito.

BR302025007044-9

Exigência técnica

Código de despacho: 136

Titular: AVARTANIAN COMÉRCIO LTDA [BR/SP]

Procurador: Jacques Labrunie

Detalhes do despacho: Com base no Manual de Desenhos Industriais instituído pela Portaria INPI/PR nº 36/2023, formula-se a seguinte exigência: de acordo com o item 5.3.4.4, todas as vistas de cada configuração devem ser consistentes entre si. Foram percebidas as seguintes inconsistências: [1] entre as figuras 1.1 a 1.5 e a figura 1.6 na representação do entalho da esfera, fechado na figura 1.6 e aberto nas demais, bem como com uma única linha na figura 1.1 e duas linhas nas demais; [2] a haste com baixo relevo à esquerda na figura 1.1 não fecha seu contorno, diferindo da mesma nas demais vistas, em que é uma peça completa; [3] a representação dos cilindros gradeados está incompatível com a forma representada, uma vez que eles não estão fechados embaixo para marcar o contato com a superfície em que estão. Reapresente as figuras corrigidas para que todas as vistas sejam coerentes entre si, representando exatamente a mesma configuração do produto.

BR302025007058-9

Exigência técnica

Código de despacho: 136

Titular: DANIEL SOUSA COSTA FERREIRA [BR/MG]

Detalhes do despacho: Com base no Manual de Desenhos Industriais instituído pela Portaria INPI/PR nº 36/2023, formulam-se as seguintes exigências, numeradas de 1 a 5: [1] em atendimento ao item 5.3.4.3, não é permitida a utilização de mais de uma forma de representação em uma mesma variação do desenho industrial. Uma única figura não pode ser apresentada com dois tipos de desenho, a saber em linha/ilustração e fotografia, da mesma forma que uma figura da mesma variação não pode ser representada em linha e outra figura fotografia. A figura 1.1 se trata de fotografia, as figuras 1.2 e 1.5 são ilustradas, e as figuras 1.3 e 1.4 são fotografias com contorno em linha. Reapresente todas as figuras de cada variação de forma homogênea, optando por todas inteiramente em linha ou inteiramente como fotografias; [2] em conformidade com o item 5.3.4.4 do manual, todas as vistas de cada configuração devem ser consistentes entre si. Há inconsistências entre as figuras 1.1 a 1.4 e a figura 1.5, que mostra a palma da luva com linhas horizontais que não aparecem nas demais figuras e formato do desenho da costura que difere dos demais. Reapresente a figura de maneira corrigida ou preste esclarecimento; [3] em atendimento aos itens 5.3.1.1 e 5.3.4.4 do Manual, a representação deve permitir o conhecimento claro e inequívoco da matéria para qual a proteção é almejada e todas as vistas de cada configuração devem ser consistentes entre si. Dessa forma, não é permitido reivindicar mais de um item em algumas figuras e apenas um em outras, nesse caso o par de luvas ou apenas um lado. Reapresente as figuras 1.1 e 1.2 excluindo um dos lados da luva, facultando-se ao requerente incluir a o outro lado como outra figura; [4] conforme o item 5.3.4.2 do Manual, a vista explodida apresenta o produto desmontado, de maneira a permitir a visualização das suas partes, peças ou componentes. A figura 1.8 não se trata de uma vista explodida, portanto deve ser excluída; [5] de acordo com o item 5.3.4.3 do Manual, faculta-se ao depositante a apresentação de figuras com representação contextual usando linhas tracejadas ou colorização para representar partes para as quais não é reivindicada proteção. A figura 1.3 representa um braço em linha como contextualização da luva, portanto é necessário rerepresentar esse linha como tracejada para que possa ser aceita. O pedido deve ainda incluir esclarecimento na descrição do desenho industrial quanto ao caráter contextual do recurso escolhido, como "as linhas tracejadas representam elementos contextuais e não fazem parte do desenho industrial reivindicado".



BR302025007064-3

Exigência técnica

Código de despacho: 136

Titular: MURILO YOSHIO MATSUBARA LTDA [BR/SP]

Procurador: Nascimento Advogados

Detalhes do despacho: Com base no Manual de Desenhos Industriais instituído pela Portaria INPI/PR nº 36/2023, formula-se a seguinte exigência: o atual pedido não atende aos requisitos do art. 104, conforme disposições do item 5.3.3.1 do Manual, pois os desenhos industriais apresentados não compartilham das mesmas características distintivas preponderantes. Um desenho industrial foi representado nas figuras 1.1 a 2.1. Outro desenho industrial foi representado na figura 2.2. E outro nas figuras 3.1 a 4.4. O pedido deverá ser dividido, podendo o requerente indicar qual desenho industrial será mantido no pedido original. Os demais desenhos industriais poderão ser depositados como pedidos divididos; adicionalmente, com base nos itens 5.3 e 3.5.2 do Manual, devido às informações inseridas na Descrição não serem necessárias à compreensão das figuras do desenho industrial, estas foram excluídas de ofício.

BR302025007117-8

Exigência técnica

Código de despacho: 136

Titular: FERNANDA PIMENTEL BARBOSA MEIRA [BR/RJ]

Detalhes do despacho: Com base no Manual de Desenhos Industriais instituído pela Portaria INPI/PR nº 36/2023, formulam-se as seguintes exigências: [1] A figura 3.7 deve ser excluída do pedido, pois mostra vários objetos, sem revelar suas formas completas. [2] Foram identificados 15 desenhos industriais: o primeiro tem 6 variações reveladas nas fig. 1.1, 1.2, 1.3, 2.1, 2.2, 2.3; o segundo tem 3 variações representadas pelas fig. 2.4, 2.5, 2.6; o terceiro tem 3 variações representadas pelas fig. 2.7, 2.8, 2.9; o quarto é o da fig. 3.1; o quinto é o da fig. 3.2; o sexto é o da fig. 3.3; o sétimo é o das fig. 3.4 e 3.5; o oitavo é o da fig. 3.6; o nono é o da fig. 4.1; o décimo é o da fig. 4.2; o décimo primeiro é o da fig. 4.3; o décimo segundo é o da fig. 4.4; o décimo terceiro é o da fig. 4.5; o décimo quarto tem 2 variações representadas pelas fig. 4.6 e 4.7; o décimo quinto é o da fig. 4.8. O pedido não atende aos requisitos do art. 104, conforme disposições do item 5.3.3 do Manual, pois os objetos apresentados não compartilham das mesmas características distintivas preponderantes. O pedido deverá ser dividido, conforme item 5.3.3.1 do Manual, facultando-se ao requerente indicar o desenho industrial que será mantido no pedido original. Os outros desenhos industriais poderão ser depositados como pedidos divididos (14 divididos). Veja detalhes sobre depósito de pedidos divididos nos itens 5.3.3.1 e 3.5.2 A do Manual. [3] Em atenção aos itens 5.3.1.1 b e 5.3.1.1 c do Manual: para os pedidos contendo o primeiro, o segundo e o terceiro desenho industrial altere o título para LOGOTIPO; para os pedidos contendo o quarto, o quinto, o sexto, o sétimo e o oitavo desenho industrial altere o título para FRASCO e altere a classe para 09-01; para os demais pedidos altere o título para DESENHOS GRÁFICOS. [4] Ao apresentar as figuras atente para a numeração, que deve seguir o que determina o item 5.3.4.5 do Manual: fig. 1.1, fig. 1.2, fig. 1.3, etc. para primeira variação; fig. 2.1, 2.2, 2.3, etc., para a segunda variação, e assim por diante. [5] De acordo com os itens 3.5.2 G e 5.3.3 do Manual o campo DESCRIÇÃO pode ser usado para adicionar informações consideradas necessárias para uma melhor compreensão das FIGURAS e das características ornamentais da configuração do desenho industrial, esclarecer recursos gráficos utilizados nas figuras ou ainda esclarecer como tais recursos podem influenciar o que é reivindicado nas figuras, além de declarações sobre omissão de vistas, podendo incluir a descrição da configuração do desenho industrial e/ou dos elementos que constituem essa configuração. O texto do campo Descrição foi excluído por conter informações que não se enquadram no previsto nos itens 3.5.2 G e 5.3 do Manual, além de não ser possível verificar a correspondência direta das informações com as figuras. [6] Assim como no depósito, todos os dados do pedido (figuras, título e classificação) devem ser inseridos exclusivamente conforme instruções no item 3.5.2 G do Manual (recomendamos a leitura do item para ver o passo a passo). Não anexe arquivos PDF com figuras, relatório ou reivindicação.

BR302025007382-0

Exigência técnica

Código de despacho: 136

Titular: FORTSHAPE EQUIPAMENTOS FITNESS LTDA [BR/SC]

Procurador: DIREÇÃO MARCAS E PATENTES LTDA

Detalhes do despacho: Com base no Manual de Desenhos Industriais instituído pela Portaria INPI/PR nº 36/2023 formula-se a seguinte exigência: a figura 1.1 traz o desenho industrial representado por renderização, enquanto as demais figuras o trazem representado em linhas, com colorização. Conforme o item 5.3.4.3 do Manual, não é permitida a utilização, na mesma variação, de figuras representadas por meio de linhas e outras representadas por fotografias ou renderizações. Reapresente o conjunto de figuras do pedido, harmonizando o tipo de representação entre elas. Para o cumprimento desta exigência, utilizar o indexador de figuras do formulário de petição eletrônico para a inclusão de figuras. Não apresentar as figuras em documento PDF, sob pena de publicação de nova exigência.



BR302025007422-3

Exigência técnica
Código de despacho: 136
Titular: GUOBIN LIANG [BR/SP]
Procurador: RODRIGO MACEDO DOS SANTOS
Detalhes do despacho: Com base no Manual de Desenhos Industriais instituído pela Portaria INPI/PR nº 36/2023, formulam-se as seguintes exigências: Verifica-se que há inconsistência entre as vistas: as figuras 1.5 e 1.6 estão idênticas. Para manter a coerência na representação, a figura 1.6 deverá ser rebatida horizontalmente. Em atenção ao item 5.3.4.4 do Manual reapresente as figuras com as correções indicadas e quaisquer outras que sejam necessárias para que as imagens apresentem coerência entre si. As vistas apresentadas não são suficientes para revelar o desenho industrial reivindicado e permitir a identificação do produto no qual o desenho industrial é aplicado. Em atendimento ao item 5.3.4.2, apresentar uma vista em perspectiva para complementação. Para o cumprimento de exigência, utilizar o formulário eletrônico para a inclusão de figuras. Não apresentar as figuras em documento pdf, sob pena de publicação de nova exigência. http://manualdedi.inpi.gov.br/projects/manual-de-desenho-industrial/wiki/03_05_Peticionamento_pelo_e-DI#352-Preenchimento-do-formul%C3%A1rio

BR302025007423-1

Exigência técnica
Código de despacho: 136
Titular: GUOBIN LIANG [BR/SP]
Procurador: RODRIGO MACEDO DOS SANTOS
Detalhes do despacho: Com base no Manual de Desenhos Industriais instituído pela Portaria INPI/PR nº 36/2023, formulam-se as seguintes exigências: Verifica-se que há inconsistência entre as vistas: as figuras 1.3 e 1.4 estão idênticas. Para manter a coerência na representação, a figura 1.4 deverá ser rebatida horizontalmente. Em atenção ao item 5.3.4.4 do Manual reapresente as figuras com as correções indicadas e quaisquer outras que sejam necessárias para que as imagens apresentem coerência entre si. As vistas apresentadas não são suficientes para revelar o desenho industrial reivindicado e permitir a identificação do produto no qual o desenho industrial é aplicado. Em atendimento ao item 5.3.4.2, apresentar uma vista posterior para complementação. Para o cumprimento de exigência, utilizar o formulário eletrônico para a inclusão de figuras. Não apresentar as figuras em documento pdf, sob pena de publicação de nova exigência. http://manualdedi.inpi.gov.br/projects/manual-de-desenho-industrial/wiki/03_05_Peticionamento_pelo_e-DI#352-Preenchimento-do-formul%C3%A1rio

BR302025007427-4

Exigência técnica
Código de despacho: 136
Titular: POLAR REFRIGERAÇÃO LTDA [BR/MG]
Procurador: VINÍCIUS SILVA DE OLIVEIRA
Detalhes do despacho: Com base no Manual de Desenhos Industriais instituído pela Portaria INPI/PR nº 36/2023, formulam-se as seguintes exigências: A representação das figuras não apresenta qualidade adequada: apresenta áreas escurecidas (Principalmente figura 1.3) e pixelizadas. Em atendimento ao item 5.3.4.1 do Manual, apresentar figuras com melhor qualidade. Na parte posterior do produto parece haver duas portas que não estão claramente representadas. De acordo com o item 3.5.2 do Manual de Desenhos Industriais, o campo Descrição do formulário só deve ser usado para incluir informações necessárias à compreensão das figuras do desenho industrial. As informações inseridas neste campo no pedido não cumprem com a finalidade pretendida e foram excluídas de ofício. Para o cumprimento de exigência, utilizar o formulário eletrônico para a inclusão de figuras. Não apresentar as figuras em documento pdf, sob pena de publicação de nova exigência. http://manualdedi.inpi.gov.br/projects/manual-de-desenho-industrial/wiki/03_05_Peticionamento_pelo_e-DI#352-Preenchimento-do-formul%C3%A1rio

BR302025007439-8

Exigência técnica
Código de despacho: 136
Titular: OTTONI & MOLINARI PROMOCOES LTDA. [BR/SP]
Procurador: Britânia Marcas e Patentes Ltda.
Detalhes do despacho: De acordo com o Manual de Desenhos Industriais (<http://manualdedi.inpi.gov.br/projects/manual-de-desenho-industrial/wiki>): A. As variações do desenho industrial apresentado não encontram-se adequadamente identificadas, conforme o item 5.3.3 do Manual. A variação 2 foi conformada com 3 vistas explodidas, mas elas não podem ser apresentadas isoladamente em uma variação, pois têm caráter complementar, conforme o item 5.3.4.2 do Manual. Assim, as vistas explodidas deveriam ser incorporadas à variação 1. Enfatiza-se que cada variação deve comportar, no máximo, 12 figuras. Solicita-se a adequação do pedido.



-
- BR302025007441-0** Exigência técnica
Código de despacho: 136
Titular: BRUNO PAGNONCELLI [BR/RJ] e PEDRO PAGNONCELLI [BR/RJ]
Procurador: MAGELLAN IP PROPRIEDADE INTELECTUAL LTDA. - EPP
Detalhes do despacho: De acordo com o Manual de Desenhos Industriais (<http://manualdedi.inpi.gov.br/projects/manual-de-desenho-industrial/wiki>): A. A análise das figuras apresentadas não permitiu identificar características ornamentais que revelem liberdade criativa na configuração do objeto; os elementos visuais parecem ser determinados essencialmente por considerações técnicas ou funcionais, conforme os itens 5.3.1.3, 5.3.2 e 5.3.2.3 do Manual. Solicita-se esclarecimento sobre os aspectos ornamentais do objeto que justifiquem o registro pretendido. B. O pedido apresenta mais de um desenho industrial, pois os objetos representados nas figuras não compartilham das mesmas características formais preponderantes, o que não é permitido para um único pedido, conforme o item 5.3.3 do Manual e o art. 104 da Lei nº 9.279/1996. As figuras 1.1 a 1.6 apresentam um primeiro desenho industrial, enquanto a figura 1.7 apresenta outro e as figuras 2.1 e 2.2 um terceiro desenho industrial. Solicita-se a divisão do pedido para que cada desenho industrial seja analisado em processo próprio.
-
- BR302025007474-6** Exigência técnica
Código de despacho: 136
Titular: PATRICIA MARTINEZ SILVEIRA [BR/SP]
Detalhes do despacho: De acordo com o Manual de Desenhos Industriais (<http://manualdedi.inpi.gov.br/projects/manual-de-desenho-industrial/wiki>): A. A representação deve conter apenas o desenho industrial em fundo neutro, sem interferências visuais, conforme o item 5.3.4.1 do Manual. Solicita-se a reapresentação das figuras 1.1 a 1.5, 1.7 a 1.9, 2.1 2.5, 2.7 a 2.9, 3.1 a 3.5, 3.7 a 3.9, 4.1 a 4.5 e 4.7 a 4.9 com fundo neutro, mantendo o objeto tal como inicialmente apresentado. Devem ser retirados elementos de fundo como linhas de piso e cores em maior destaque que as do objeto, para que o desenho industrial fique em evidência. B. O campo de descrição deveria conter apenas informações necessárias à compreensão da representação das figuras do desenho industrial, conforme o item 3.5.2.G do Manual. Solicita-se a retirada das informações inseridas no campo de descrição. C. Foram identificadas inconsistências nas legendas das figuras apresentadas, que impedem a correta identificação das vistas do desenho industrial, conforme os itens 5.3 e 5.3.1.1 do Manual. As figuras 1.9, 2.9, 3.9 e 4.9 são "Vistas explodidas e não "Vistas planificadas". Solicita-se a correção destas legendas. D. As figuras 1.2 a 1.9, 2.2 a 2.9, 3.2 a 3.9 e 4.4 a 4.9 contêm linhas auxiliares, cotas ou indicações dimensionais, que não são admitidas na representação gráfica de desenho industrial, conforme o item 5.3.4.3 do Manual. Solicita-se a reapresentação destas figuras sem esses elementos, mantendo as representações do objeto tal como inicialmente apresentadas. E. O pedido apresenta mais de um desenho industrial, pois os objetos representados nas figuras 4.1 a 4.9 não compartilham das mesmas características distintivas preponderantes que os objetos nas demais figuras, o que não é permitido para um único pedido, conforme o item 5.3.3 do Manual e o art. 104 da Lei nº 9.279/1996. Solicita-se a divisão do pedido entre o primeiro desenho industrial, nas variações 1, 2 e 3, e o segundo desenho industrial, na variação 4, para que cada desenho industrial seja analisado em processo próprio.
-
- BR302025007486-0** Exigência técnica
Código de despacho: 136
Titular: LOVELY POINT PRESENTES LTDA [BR/SP]
Procurador: Alexandre Bolzani Morello
Detalhes do despacho: De acordo com o Manual de Desenhos Industriais (<http://manualdedi.inpi.gov.br/projects/manual-de-desenho-industrial/wiki>): A. Foi identificada inconsistência na figura 1.5 que impede a compreensão clara e inequívoca da configuração do objeto reivindicado, conforme o item 5.3.4.4 do Manual. A figura 1.5 falha em mostrar a base do produto e todo o cabo de energia, enquanto a figura 1.6 falha em mostrar o plugue de energia. Solicita-se a retirada das figuras 1.5 e 1.6 do pedido em função das inconsistências identificadas.
-
- BR302025007490-8** Exigência técnica
Código de despacho: 136
Titular: BELLIZ INDÚSTRIA, COMÉRCIO, IMPORTAÇÃO E EXPORTAÇÃO LTDA. [BR/ES]
Procurador: BARRETO VEIGA SOCIEDADE DE ADVOGADOS
Detalhes do despacho: De acordo com o Manual de Desenhos Industriais (<http://manualdedi.inpi.gov.br/projects/manual-de-desenho-industrial/wiki>): A. Foram identificadas inconsistências entre as vistas apresentadas nas figuras do pedido, que impedem a compreensão clara e inequívoca da configuração do objeto reivindicado, conforme o item 5.3.4.4 do Manual. As figuras 1.1 e 1.2 indicam uma série de botões laterais, inclusive salientes, que não foram representados nas figuras 1.4 e 1.5 (vistas laterais direita e esquerda). Solicita-se a correção das figuras para eliminar as inconsistências identificadas.
-



-
- BR302025007510-6** Exigência técnica
Código de despacho: 136
Titular: LD E-COMMERCE LTDA [BR/PR]
Procurador: IDEAL ASSESSORIA EMPRESARIAL LTDA - ME
Detalhes do despacho: Com base no Manual de Desenhos Industriais instituído pela Portaria INPI/PR nº 36/2023 formula-se a seguinte exigência: as representações nas figuras apresentam linhas tracejadas, sem que esteja claro se estas se referem a elementos da configuração do desenho industrial (como costuras) ou se se referem a partes da configuração que não estão sendo reivindicadas (renúncia). Em atenção ao item 5.3.4.2 do Manual apresente esclarecimento quanto à natureza das linhas tracejadas e inclua texto na descrição do pedido explicitando-a (por exemplo: "as linhas tracejadas representam costura e fazem parte do desenho industrial reivindicado" ou "as linhas tracejadas representam elementos contextuais e não fazem parte do desenho industrial reivindicado").
-
- BR302025007538-6** Exigência técnica
Código de despacho: 136
Titular: BIXGROUP IND E COM LTDA [BR/PR]
Procurador: Absoluta Marcas e Patentes Eireli
Detalhes do despacho: Com base no Manual de Desenhos Industriais (instituído pela Portaria INPI/PR nº 36/2023), formula-se a seguinte exigência: de acordo com o item 5.3.4.4 do Manual, todas as vistas de cada configuração devem ser consistentes entre si. A Figura 1.5 não está coerente com as demais vistas da Variação 1: esta figura mostra a tampa em posição fora do centro do frasco, enquanto as demais vistas (Figuras 1.1 a 1.3) mostram a tampa centralizada no corpo do frasco. Além disso, na Figura 1.2, a tampa do frasco está representada em linhas mais finas e claras. Assim, rerepresente novo conjunto de figuras corrigido, harmonizando as vistas do objeto no pedido, para que todas as vistas sejam coerentes entre si, representando exatamente a mesma configuração do produto, sem acréscimo de matéria. Se necessário, esclareça as inconsistências. No cumprimento de exigência, as Figuras do objeto (frasco para cosméticos), cujo desenho industrial foi reivindicado, deverão ter a mesma representação utilizada nas figuras apresentadas no depósito.
-
- BR302025007539-4** Exigência técnica
Código de despacho: 136
Titular: BIXGROUP IND E COM LTDA [BR/PR]
Procurador: Absoluta Marcas e Patentes Eireli
Detalhes do despacho: Com base no Manual de Desenhos Industriais (instituído pela Portaria INPI/PR nº 36/2023), formula-se a seguinte exigência: de acordo com o item 5.3.4.4 do Manual, todas as vistas de cada configuração devem ser consistentes entre si. A Figura 1.4 não está coerente com as demais vistas da Variação 1: esta figura mostra a parte superior do corpo do frasco com "gomos" fechados, enquanto as demais vistas (Figuras 1.1 a 1.3) mostram abertos. Assim, rerepresente novo conjunto de figuras corrigido, harmonizando as vistas do objeto no pedido, para que todas as vistas sejam coerentes entre si, representando exatamente a mesma configuração do produto, sem acréscimo de matéria. Se necessário, esclareça as inconsistências. No cumprimento de exigência, as Figuras do objeto (frasco para cosméticos), cujo desenho industrial foi reivindicado, deverão ter a mesma representação utilizada nas figuras apresentadas no depósito.
-
- BR302025007541-6** Exigência técnica
Código de despacho: 136
Titular: BIXGROUP IND E COM LTDA [BR/PR]
Procurador: Absoluta Marcas e Patentes Eireli
Detalhes do despacho: Com base no Manual de Desenhos Industriais (instituído pela Portaria INPI/PR nº 36/2023), formula-se a seguinte exigência: de acordo com o item 5.3.4.4 do Manual, todas as vistas de cada configuração devem ser consistentes entre si. A Figura 1.1 não está coerente com as demais vistas da Variação 1: esta figura mostra a base da tampa do frasco sem linha dupla, enquanto as Figuras 1.2 e 1.3 mostram a base da tampa com linha dupla. Além disso, na Figura 1.2, a tampa do frasco está com uma linha superior, que não é mostrada na Figura 1.1. Assim, rerepresente novo conjunto de figuras corrigido, harmonizando as vistas do objeto no pedido, para que todas as vistas sejam coerentes entre si, representando exatamente a mesma configuração do produto, sem acréscimo de matéria. Se necessário, esclareça as inconsistências. No cumprimento de exigência, as Figuras do objeto (frasco para cosméticos), cujo desenho industrial foi reivindicado, deverão ter a mesma representação utilizada nas figuras apresentadas no depósito.
-

BR302025007543-2	<p>Exigência técnica Código de despacho: 136 Titular: BIXGROUP IND E COM LTDA [BR/PR] Procurador: Absoluta Marcas e Patentes Eireli Detalhes do despacho: Com base no Manual de Desenhos Industriais (instituído pela Portaria INPI/PR nº 36/2023), formula-se a seguinte exigência: de acordo com o item 5.3.4.4 do Manual, todas as vistas de cada configuração devem ser consistentes entre si. A Figura 1.6 não está coerente com as demais vistas da Variação 1: esta figura mostra a tampa do frasco em posição fora do centro do frasco, enquanto as demais vistas (Figuras 1.1 a 1.4) mostram a tampa centralizada no corpo do frasco. Assim, rerepresente novo conjunto de figuras corrigido, harmonizando as vistas do objeto no pedido, para que todas as vistas sejam coerentes entre si, representando exatamente a mesma configuração do produto, sem acréscimo de matéria. Se necessário, esclareça as inconsistências. No cumprimento de exigência, as Figuras do objeto (frasco para cosméticos), cujo desenho industrial foi reivindicado, deverão ter a mesma representação utilizada nas figuras apresentadas no depósito.</p>
BR302025007648-0	<p>Exigência técnica Código de despacho: 136 Titular: YONGKANG YONGLI WEIGHING APPARATUS CO., LTD [CN] Procurador: Rodrigo Gomes Galvez Detalhes do despacho: Com base no Manual de Desenhos Industriais instituído pela Portaria INPI/PR nº 36/2023, formulam-se as seguintes exigências: . [1] O título foi alterado de ofício retirando-se a expressão PENDURADAS, a fim de identificar corretamente o objeto requerido, sem adjetivos, conforme item 5.3.1.1 b do Manual. . [2] Corrija as legendas das figuras 1.2 e 1.4 a fim de indicar corretamente as vistas que representam: a 1.2 é a VISTA ANTERIOR e a 1.4 é a VISTA POSTERIOR. . [3] Verifica-se que há inconsistência entre as vistas: nas figuras 1.2, 1.4 e 1.6 as laterais são abauladas, mais largas na porção central, inclusive a moldura do painel, mas nas demais figuras não há variação de largura. Em atenção ao item 5.3.4.4 do Manual rerepresente as figuras corrigindo as irregularidades indicadas e quaisquer outras que sejam necessárias para que as imagens apresentem coerência entre si. . [4] Assim como no depósito, todos os dados do pedido (figuras, título e classificação) devem ser inseridos exclusivamente conforme instruções no item 3.5.2 G do Manual (recomendamos a leitura do item para ver o passo a passo). Não anexe arquivos PDF com figuras, relatório ou reivindicação.</p>
BR302025007654-4	<p>Exigência técnica Código de despacho: 136 Titular: WEDERLEY MENDES MIRANDA [BR/MG] Procurador: CONSOLIDE ASSESSORIA EMPRESARIAL ONLINE LTDA Detalhes do despacho: Com base no Manual de Desenhos Industriais instituído pela Portaria INPI/PR nº 36/2023, formulam-se as seguintes exigências: . [1] O fundo das figuras revela texturas e/ou elementos desnecessários ou irrelevantes ao desenho industrial reivindicado. De acordo com o item 5.3.4.1 do Manual, o fundo dos desenhos ou fotografias deverá ser neutro, sem revelar qualquer padrão ou textura e sem interferir nas formas do desenho industrial representado. Apresentar as figuras com fundo neutro, mostrando apenas o objeto requerido. Atenção: não é permitido mudar o tipo de representação, pois configuraria alteração de matéria (veja itens 5.3.1.1 a e 5.3.4.3 do Manual); no depósito foram apresentadas fotografias, então o cumprimento da exigência deve conter fotografias. . [2] Assim como no depósito, todos os dados do pedido (figuras, título e classificação) devem ser inseridos exclusivamente conforme instruções no item 3.5.2 G do Manual (recomendamos a leitura do item para ver o passo a passo). Não anexe arquivos PDF com figuras, relatório ou reivindicação.</p>
BR302025007705-2	<p>Exigência técnica Código de despacho: 136 Titular: DEERE & COMPANY [US] Procurador: KASZNAR LEONARDOS PROPRIEDADE INTELECTUAL Detalhes do despacho: Com base no Manual de Desenhos Industriais instituído pela Portaria INPI/PR nº 36/2023, formulam-se as seguintes exigências: . [1] Considerando que a reivindicação recai sobre os elementos representados por linhas contínuas, os objetos apresentados não são variações. Foram identificados 2 desenhos industriais: o primeiro está revelado nas figuras 1.1 a 1.7; o outro está representado nas figuras 2.1 a 2.7. O pedido não atende aos requisitos do art. 104, conforme disposições do item 5.3.3 do Manual, pois os objetos apresentados não compartilham das mesmas características distintivas preponderantes O pedido deverá ser dividido, conforme item 5.3.3.1 do Manual, facultando-se ao requerente indicar o desenho industrial que será mantido no pedido original. O outro desenho industrial poderá ser depositado como pedido dividido. Veja detalhes sobre depósito de pedidos divididos nos itens 5.3.3.1 e 3.5.2 A do Manual. . [2] Assim como no depósito, todos os dados do pedido (figuras, título e classificação) devem ser inseridos exclusivamente conforme instruções no item 3.5.2 G do Manual (recomendamos a leitura do item para ver o passo a passo). Não anexe arquivos PDF com figuras, relatório ou reivindicação.</p>



BR302025007723-0

Exigência técnica

Código de despacho: 136

Titular: UNIVERSIDADE FEDERAL DE SERGIPE [BR/SE]

Detalhes do despacho: Com base no Manual de Desenhos Industriais instituído pela Portaria INPI/PR nº 36/2023, formulam-se as seguintes exigências: .[1] Corrija as legendas das figuras 1.1 e 1.3, a fim de identificar corretamente as vistas que representam, que são vistas anteriores. .[2] As figuras apresentam elementos (indicação de eixo vertical e horizontal) que não fazem parte da configuração do desenho industrial e prejudicam a compreensão da forma do objeto requerido. Em atenção ao item 5.3.4.3 do Manual reapresentar as figuras sem estes elementos. Somente o objeto deve ser representado nas figuras. .[3] Foram identificados 2 desenhos industriais: o primeiro está revelado nas figuras 1.1 e 1.2; o outro está representado nas figuras 1.3 e 1.4. O pedido não atende aos requisitos do art. 104, conforme disposições do item 5.3.3 do Manual, pois os objetos apresentados não compartilham das mesmas características distintivas preponderantes O pedido deverá ser dividido, conforme item 5.3.3.1 do Manual, facultando-se ao requerente indicar o desenho industrial que será mantido no pedido original. O outro desenho industrial poderá ser depositado como pedido dividido. Veja detalhes sobre depósito de pedidos divididos nos itens 5.3.3.1 e 3.5.2 A do Manual. .[4] Ao apresentar as figuras siga a formatação de numeração conforme determinada no item 5.3.4.5 do Manual. .[5] De acordo com os itens 3.5.2 G e 5.3.3 do Manual o campo DESCRIÇÃO pode ser usado para adicionar informações consideradas necessárias para uma melhor compreensão das FIGURAS e das características ornamentais da configuração do desenho industrial, esclarecer recursos gráficos utilizados nas figuras ou ainda esclarecer como tais recursos podem influenciar o que é reivindicado nas figuras, além de declarações sobre omissão de vistas, podendo incluir a descrição da configuração do desenho industrial e/ou dos elementos que constituem essa configuração. O texto do campo Descrição foi excluído de ofício por conter informações que não se enquadram no previsto nos itens 3.5.2.G e 5.3 do Manual. .[6] O Título foi alterado de ofício em atenção ao item 5.3.1.1 b do Manual: foi retirada a expressão CONFIGURAÇÃO APLICADA A, que não faz parte da indicação do produto. .[7] Classificação alterada de ofício de 10-04 para 10-05, a fim de corresponder ao objeto requerido, conforme item 5.3.1.1 c do Manual. .[8] Assim como no depósito, todos os dados do pedido (figuras, título e classificação) devem ser inseridos exclusivamente conforme instruções no item 3.5.2 G do Manual (recomendamos a leitura do item para ver o passo a passo). Não anexe arquivos PDF com figuras, relatório ou reivindicação.

BR302025007780-0

Exigência técnica

Código de despacho: 136

Titular: X-THERMA, INC. [US]

Procurador: Dannemann, Siemsen, Bigler & Ipanema Moreira

Detalhes do despacho: Com base no Manual de Desenhos Industriais instituído pela Portaria INPI/PR nº 36/2023 formula-se a seguinte exigência: conforme item 5.3.4.2 do Manual, a vista explodida pode complementar as vistas que apresentam o produto montado, no intuito de facilitar sua compreensão. Tratando-se de vista complementar, esta não pode constituir por si mesma uma variação do desenho industrial, como ocorre no pedido em exame (em que foi apresentada como variação 5). Caso o conjunto de vistas explodidas em questão se refira a alguma das demais variações reivindicadas contendo o produto em sua forma montada, inclua-o na variação correspondente, renumerando as figuras sequencialmente no interior da variação. Caso o conjunto de vistas explodidas não corresponda a alguma configuração do produto montado exibida em outra das variações, e considerando-se que não é possível a apresentação apenas de vista explodida, as partes e componentes mostrados nas referidas vistas, que sejam considerados um desenho industrial por si mesmos, deverão ser objeto de divisão, gerando cada qual um pedido dividido diferente, conforme o supracitado item do Manual. Recordar-se, adicionalmente, que não é permitida a eventual apresentação de produto montado quando do cumprimento da exigência.



BR302025007831-8

Exigência técnica

Código de despacho: 136

Titular: MARCIO SANTOS PIMENTEL [BR/SP]

Detalhes do despacho: Com base no Manual de Desenhos Industriais instituído pela Portaria INPI/PR nº 36/2023, formulam-se as seguintes exigências: .[1] As indicações das vistas não estão corretas. As figuras 1.5 e 1.7 mostram, basicamente, a mesma vista das figuras 1.3 e 1.2, respectivamente, com inclinação diferente, podendo ser consideradas perspectivas. Altere as legendas das figuras 1.5 e 1.7 para perspectivas, a fim de indicar corretamente as vistas que representam. Além disso, a figura 1.8 não é uma vista ampliada: mostra basicamente o que se vê na figura 1.1, com inclinação levemente diferente e escala muito parecida: mantenha no pedido apenas uma destas vistas (caso mantenha a figura 1.8, observe o item [2] desta exigência). Usando como referência as legendas das demais figuras a vista superior e a inferior deveriam mostrar as faces das extremidades do objeto (extremidade em arco e extremidade de encaixe). Caso deseje, acrescente as vistas superior e inferior corretas. .[2] O fundo das figuras 1.6 e 1.8 revela texturas e/ou elementos desnecessários ou irrelevantes ao desenho industrial reivindicado. De acordo com o item 5.3.4.1 do Manual, o fundo dos desenhos ou fotografias deverá ser neutro, sem revelar qualquer padrão ou textura e sem interferir nas formas do desenho industrial representado. Apresentar as figuras com fundo neutro, mostrando apenas o objeto requerido. Caso deseje mostrar elementos contextuais que não fazem parte da reivindicação é necessário usar recursos gráficos (linhas tracejadas ou colorização) para diferenciar o que está sendo reivindicado e o que não está, como representação contextual: veja detalhes no item 5.3.4.3 do Manual Atenção: não é permitido mudar o tipo de representação, pois configuraria alteração de matéria (veja itens 5.3.1.1 a e 5.3.4.3 do Manual); no depósito foram apresentadas fotografias, então o cumprimento da exigência deve conter fotografias. .[3] De acordo com o Art. 100 da LPI, não é registrável como desenho industrial a forma determinada essencialmente por considerações técnicas ou funcionais. A partir da apresentação do produto no pedido não foi possível perceber características ornamentais em sua forma. Em atendimento aos itens 5.3.1 e 5.3.2 do Manual, no caso de a forma pleiteada possuir aspectos ornamentais, esclarecer quais elementos da forma do objeto compõem tais aspectos. Sugerimos que sejam apresentados, nos esclarecimentos, argumentos quanto às características ornamentais do desenho industrial, a liberdade de escolha em relação à forma necessária do objeto, e/ou figuras que demonstrem como o produto é usado, acoplado, encaixado, etc. (como na figura 1.6). Os esclarecimentos podem ser apresentados em arquivo anexo em formato PDF (veja instruções no item 3.5.2 H do Manual). .[4] De acordo com os itens 3.5.2 G e 5.3.3 do Manual o campo DESCRIÇÃO pode ser usado para adicionar informações consideradas necessárias para uma melhor compreensão das FIGURAS e das características ornamentais da configuração do desenho industrial, esclarecer recursos gráficos utilizados nas figuras ou ainda esclarecer como tais recursos podem influenciar o que é reivindicado nas figuras, além de declarações sobre omissão de vistas, podendo incluir a descrição da configuração do desenho industrial e/ou dos elementos que constituem essa configuração. O texto do campo Descrição foi excluído de ofício por conter informações que não se enquadram no previsto nos itens 3.5.2 G e 5.3 do Manual. .[5] O título e a classe informados não parecem condizentes com o objeto revelado nas figuras. Em atendimento ao item 5.3.1.1 do Manual e considerando o texto da descrição altere o título para TRAVA LIMITADORA PARA JANELAS e altere também a classificação de 08-09 para 08-07. Caso discorde solicitamos que o requerente forneça esclarecimentos quanto ao título e à classificação apresentados. .[6] Assim como no depósito, todos os dados do pedido (figuras, título e classificação) devem ser inseridos exclusivamente conforme instruções no item 3.5.2 G do Manual (recomendamos a leitura do item para ver o passo a passo). Não anexe arquivos PDF com figuras, relatório ou reivindicação.

BR302025007860-1

Exigência técnica

Código de despacho: 136

Titular: WANDERLEI FIRMINO DOS SANTOS [BR/PR]

Procurador: London Marcas e Patentes S/S Ltda.

Detalhes do despacho: Com base no Manual de Desenhos Industriais instituído pela Portaria INPI/PR nº 36/2023, formulam-se as seguintes exigências: .[1] As figuras apresentam textos (indicação de vista) na área do fundo cinza, que não fazem parte da configuração do desenho industrial e prejudicam a compreensão da forma do objeto requerido. Em atenção ao item 5.3.4.3 do Manual reapresentar a figura sem estes elementos, inclusive carimbos. Somente o objeto deve ser representado nas figuras. .[2] O título foi alterado de ofício em atenção ao item 5.3.1.1 b do Manual: foi retirada a expressão COM CESTO E LÂMINA INTEGRADOS. .[3] Assim como no depósito, todos os dados do pedido (figuras, título e classificação) devem ser inseridos exclusivamente conforme instruções no item 3.5.2 G do Manual (recomendamos a leitura do item para ver o passo a passo). Não anexe arquivos PDF com figuras, relatório ou reivindicação.



BR302025007896-2

Exigência técnica

Código de despacho: 136

Titular: INSTITUTO DE TECNOLOGIA PARA O DESENVOLVIMENTO [BR/PR]

Procurador: RITTER E MORAES PROPRIEDADE INTELECTUAL S/S

Detalhes do despacho: De acordo com o Manual de Desenhos Industriais

(<http://manualdedi.inpi.gov.br/projects/manual-de-desenho-industrial/wiki>): A. A análise das figuras apresentadas não permitiu identificar características ornamentais que revelem liberdade criativa na configuração do objeto; os elementos visuais parecem ser determinados essencialmente por considerações técnicas ou funcionais, conforme os itens 5.3.1.3, 5.3.2 e 5.3.2.3 do Manual. Solicita-se esclarecimento sobre os aspectos ornamentais do objeto que justifiquem o registro pretendido. B. A figura 1.1 caracteriza uma primeira variação do desenho industrial e as figuras 1.2 a 1.9 caracterizam uma segunda variação decorrente da maneira de uso, conforme o item 5.3.3 do Manual. Por isso, as figuras 1.2 a 1.9 devem ser renumeradas para 2.1 a 2.8. Para eventual continuidade do exame, solicita-se a adequação da numeração.

BR302025007898-9

Exigência técnica

Código de despacho: 136

Titular: ALEXANDRE HENRIQUE SOUZA CAVALCANTE [BR/AM]

Procurador: AGILIZA ASSESSORIA EMPRESARIAL LTDA.

Detalhes do despacho: De acordo com o Manual de Desenhos Industriais

(<http://manualdedi.inpi.gov.br/projects/manual-de-desenho-industrial/wiki>): A. A configuração apresentada nas figuras aparenta corresponder a forma comum ou de uso corrente para o tipo de produto representado, consistente em prisma retangular simples, sem identificação de elementos visuais que evidenciem esforço criativo ou características distintivas, conforme os itens 5.3.1.3 e 5.3.2 do Manual. Solicita-se esclarecer quais os elementos visuais que distinguem o objeto e justificam o registro pretendido. B. As variações do desenho industrial não estão adequadamente identificadas, conforme o item 5.3.3 do Manual. A figura 1.7 apresenta o objeto em cor diversa das figuras 1.1 a 1.6, caracterizando variação. As figuras 2.5 e 2.6 apresentam cor diversa das figuras 2.1 a 2.4, e as figuras 2.7 e 2.8 também se diferenciam das figuras 2.1 a 2.6. Assim, as figuras 1.1 a 1.6 correspondem à primeira variação; a figura 1.7 corresponde à segunda variação e deve ser renomeada para 2.1; a figura 2.1, com apenas as abas menores abertas, corresponde à terceira variação e deve ser renomeada para 3.1; as figuras 2.2, 2.3 e 2.4 correspondem à quarta variação e devem ser renomeadas para 4.1, 4.2 e 4.3; as figuras 2.5 e 2.6 correspondem à quinta variação e devem ser renomeadas para 5.1 e 5.2; a figura 2.7 corresponde à sexta variação e deve ser renomeada para 6.1; e a figura 2.8 corresponde à sétima variação e deve ser renomeada para 7.1. Solicita-se a adequação do pedido. C. O pedido apresenta mais de um desenho industrial, pois os objetos representados nas figuras 1.8 e 2.9 não compartilham as mesmas características distintivas preponderantes do objeto representado nas demais figuras, o que não é admitido em um único pedido, conforme o item 5.3.3 do Manual e o art. 104 da Lei nº 9.279/1996. Solicita-se a divisão do pedido para que cada desenho industrial seja analisado em processo próprio. O primeiro desenho industrial, de forma prismática, está representado nas figuras 1.1 a 1.7 e 2.1 a 2.8. O segundo desenho industrial, consistente em peça plana, está representado nas figuras 1.8 e 2.9. D. As informações inseridas no campo de descrição não atendem à sua finalidade, que é conter apenas os dados necessários à compreensão das figuras do desenho industrial, conforme o item 3.5.2.G do Manual. Solicita-se a retirada das informações inseridas nesse campo. E. A qualidade gráfica das figuras apresentadas é insuficiente para permitir a identificação clara e precisa da configuração do objeto reivindicado, conforme o item 5.3.4.1 do Manual. As imagens estão pixeladas e apresentam baixo contraste entre a figura e o fundo, bem como entre as partes do objeto. Solicita-se a reapresentação das figuras com qualidade gráfica adequada, mantendo conformidade com as figuras inicialmente apresentadas.

BR302025007903-9

Exigência técnica

Código de despacho: 136

Titular: T. SCHNEIDER LTDA [BR/RS]

Procurador: De acordo com o Manual de Desenhos Industriais

(<http://manualdedi.inpi.gov.br/projects/manual-de-desenho-industrial/wiki>): A. A análise das figuras apresentadas não permitiu identificar características ornamentais que revelem liberdade criativa na configuração do objeto; os elementos visuais parecem ser determinados essencialmente por considerações técnicas ou funcionais, conforme os itens 5.3.1.3, 5.3.2 e 5.3.2.3 do Manual. Solicita-se esclarecimento sobre os aspectos ornamentais do objeto que justifiquem o registro pretendido. B. A qualidade gráfica das figuras apresentadas é insuficiente para permitir a identificação clara e precisa da configuração do objeto reivindicado, conforme o item 5.3.4.1 do Manual. As figuras 1.1 e 1.2 não apresentam contraste suficiente para a identificação das suas partes e volumes. Solicita-se a reapresentação das figuras com qualidade gráfica adequada, mantendo-as em conformidade com as figuras inicialmente apresentadas. C. A figura 1.3 apresenta o objeto na vista perspectiva que a figura 1.2, mas aparenta apresentar cor distinta. Assim, deve ser considerada uma segunda variação do desenho industrial, conforme o item 5.3.3 do Manual. Assim, a figura 1.3 deve ser renumerada para 2.1. Solicita-se a adequação do pedido. D. As informações inseridas no campo de descrição do pedido não atendem à sua finalidade, que é conter apenas informações necessárias à compreensão das figuras do desenho industrial, conforme o item 3.5.2.G do Manual. Solicita-se a retirada das informações inseridas no campo de descrição.



BR302025007918-7

Exigência técnica

Código de despacho: 136

Titular: PET SHELLTER, TRGOVINA NA DROBNO, D.O.O. [SI]

Procurador: Licks Advogados

Detalhes do despacho: De acordo com o Manual de Desenhos Industriais

(<http://manualdedi.inpi.gov.br/projects/manual-de-desenho-industrial/wiki>): A. As vistas em corte nas figuras 1.10 e 2.10 devem ser indicadas em pelo menos uma das demais vistas. O corte poderá ser indicada por meio de linha tracejada em uma das outras vistas apresentadas, conforme o item 5.3.4.2 do Manual. Solicita-se a adequação do pedido, mantendo-se a representação do objeto tal como inicialmente apresentada. B. As variações do desenho industrial apresentado não encontram-se adequadamente identificadas, conforme o item 5.3.3 do Manual. As sequencias de figuras 1.8 a 1.10 e 2.8 a 2.10 não foram identificadas adequadamente, pois apresentam variações decorrentes de maneira de uso. Portanto, o pedido apresenta quatro variações, a primeira nas figuras 1.1 a 1.7; a segunda nas figuras 1.8 a 1.10, que devem ser renumeradas para 2.1 a 2.3; a terceira variação nas atuais figuras 2.1 a 2.7, que devem ser renumeradas para 3.1 a 3.7; e a quarta variação nas atuais figuras 2.8 a 2.10, que devem ser renumeradas para 4.1 a 4.3. Solicita-se a adequação do pedido.

BR302025007935-7

Exigência técnica

Código de despacho: 136

Titular: MATHEUS VIANA BRAGA PINHEIRO [BR/SP]

Procurador: Leandro de Souza Frigo

Detalhes do despacho: O atual pedido não atende aos requisitos do art. 104, conforme disposições do item 5.3.3 (Exame quanto à unidade do desenho industrial), pois não compartilham das mesmas características distintivas preponderantes com relação ao reivindicado nas figuras: observa-se que um desenho industrial da embalagem foi representado na Variação 1 (Figuras 1.1 a 1.7) do pedido inicial; enquanto um segundo desenho industrial da embalagem foi representado na Variação 2 (Figuras 2.1 a 2.7). No cumprimento de exigência, deve ser retirado deste pedido o segundo desenho da embalagem (Figuras 2.1 a 2.7). Contudo, o desenho da Variação 2 poderá ser apresentado em outro pedido dividido, caso haja interesse na sua proteção. Cada pedido dividido dará origem a um novo depósito; para maiores informações e procedimentos a respeito de como proceder, veja o item 3.5 do Manual de Desenhos Industriais, disponível em http://manualdedi.inpi.gov.br/projects/manual-de-desenho-industrial/wiki/03_05_Peticionamento_pelo_e-DI#351-Acesso-ao-formul%C3%A1rio As Figuras das variações devem ser renumeradas, seguindo as orientações para numeração das figuras (item 5.3.4.5) do Manual de Desenhos Industriais. No cumprimento de exigência, as Figuras do objeto reivindicado (embalagem) deverão ter a mesma representação utilizada nas figuras apresentadas no depósito, sem acréscimo de matéria. A matéria representada não pode sofrer acréscimos ou alterações durante o processo de registro, com exceção daquelas oriundas de correções solicitadas pelo examinador no decorrer do exame. (item 5.3.1.1) Além disso, a "Descrição" foi excluída de ofício, conforme a Nota Técnica INPI/CPAPD nº 01/2024. De acordo com o item 3.5.2 do Manual de Desenhos Industriais, o campo "Descrição" do formulário deve ser usado para incluir informações necessárias à compreensão das figuras do desenho industrial.

BR302025007986-1

Exigência técnica

Código de despacho: 136

Titular: INSTITUTO DE TECNOLOGIA PARA O DESENVOLVIMENTO [BR/PR]

Procurador: RITTER E MORAES PROPRIEDADE INTELECTUAL S/S

Detalhes do despacho: Com base no Manual de Desenhos Industriais instituído pela Portaria INPI/PR nº

36/2023, formula-se a seguinte exigência. Conforme item 5.3.4.4 do Manual, todas as vistas de uma configuração devem ser consistentes entre si. Verificou-se a seguinte inconsistência no pedido: na figura 1.8 (vista superior) o quadrilátero interno no qual se inscreve o elemento circular encontra-se dividido por linhas diagonais, havendo também um quadrilátero menor com parafusos distribuídos ao redor do centro do círculo. Nenhum desses elementos está representado na figura 1.2 (perspectiva) na qual o topo do objeto também é mostrado. Reapresente as figuras do pedido com as correções indicadas e quaisquer outras que sejam necessárias para que as imagens apresentem coerência entre si. Para o cumprimento desta exigência, utilizar o indexador de figuras do formulário de petição eletrônico para a inclusão de figuras. Não apresentar as figuras em documento PDF, sob pena de publicação de nova exigência.



BR302025007988-8

Exigência técnica

Código de despacho: 136

Titular: JULIANO MARCOLINO DE SOUZA [BR/SP]

Detalhes do despacho: Com base no Manual de Desenhos Industriais instituído pela Portaria INPI/PR nº 36/2023 formulam-se as seguintes exigências, numeradas de [1] a [2]: [1] Foram apresentados no pedido dois conjuntos de figuras: o primeiro conjunto traz as figuras 1.1 e 2.1 (apresentadas em arquivo JPEG); o segundo conjunto foi apresentado como anexo em formato PDF e contém oito figuras não numeradas. Esclareça se deseja proteção apenas para as figuras 1.1 e 2.1 ou para as figuras do arquivo PDF. Os esclarecimentos devem ser apresentados em arquivo anexo em formato PDF (conforme instruções no item 3.5.2 H do Manual) ou no campo TEXTO DA PETIÇÃO. Caso decida proteger as figuras contidas no arquivo de formato PDF, apresente todos os dados do pedido (figuras, título e classificação) exclusivamente conforme descrito no item 3.5.2 G do Manual (recomendamos a leitura do item para ver o passo a passo). Não apresente as figuras, relatório ou reivindicação como arquivo anexo no formato PDF. As figuras devem ser inseridas, separadamente, em formato JPEG e não devem ter numeração de folha ou legenda: a numeração e as legendas serão preenchidas automaticamente pelo sistema de acordo com as informações fornecidas pelo usuário no momento de inserção das figuras. Nesse caso, as atuais figuras 1.1 e 2.1 deverão ser excluídas, pois se encontram repetidas em relação ao anexo em PDF. Caso decida, no entanto, proteger apenas as atuais figuras 1.1 e 2.1, basta informá-lo nos esclarecimentos. [2] O campo de aplicação indicado não parece o mais adequado ao desenho industrial representado nas figuras. Em atendimento ao item 5.3.1.1.c do Manual de Desenhos Industriais, solicitamos que o requerente forneça esclarecimentos quanto à classificação proposta ou informe nova classe adequada ao desenho industrial reivindicado, sugerindo-se a classe LOC (15) 07-04. Adicionalmente informa-se que, de acordo com o item 3.5.2 do Manual, o campo Descrição do formulário só deve ser usado para incluir informações necessárias à compreensão das figuras do desenho industrial. As informações inseridas nesse campo no pedido em exame não cumpriam com a finalidade pretendida e foram excluídas de ofício.

BR302025007995-0

Exigência técnica

Código de despacho: 136

Titular: M STEEL INDUSTRIAL LTDA [BR/SP]

Procurador: Vilage Marcas e Patentes Ltda

Detalhes do despacho: Com base no Manual de Desenhos Industriais instituído pela Portaria INPI/PR nº 36/2023 formula-se a seguinte exigência. De acordo com o Art. 100 da LPI, não é registrável como desenho industrial a forma "determinada essencialmente por considerações técnicas ou funcionais". A partir da apresentação do objeto no pedido, não foi possível perceber características ornamentais em sua forma. No caso de a forma pleiteada possuir aspectos ornamentais, deve-se esclarecer quais elementos caracterizam esses aspectos. Sugerimos que sejam apresentadas imagens demonstrando como o objeto do pedido é usado no produto final e argumentos sobre a liberdade de escolha para se chegar a esta forma, independentemente do resultado técnico e funcional que se atingiria. O fato de existirem formatos diferentes pode significar, em muitos casos, que este formato é necessário para que outro objeto funcione ou para se encaixar em outro objeto específico, ou seja, não afasta a possibilidade de a forma ser determinada essencialmente por questões técnicas ou funcionais. O fundamental é demonstrar quais elementos da forma do objeto permitem liberdade de escolha na criação para lhe conferir certo grau de ornamentalidade. As explicações podem ser através de argumentações textuais, podendo incluir figuras que demonstrem como o objeto é usado, acoplado, encaixado, etc. Os esclarecimentos podem constar no campo TEXTO DA PETIÇÃO ou podem ser apresentados em arquivo anexo em formato PDF (veja instruções no item 3.5.2 H do Manual).

BR302025008360-5

Exigência técnica

Código de despacho: 136

Titular: MEDMIX SWITZERLAND AG [CH]

Procurador: Daniel Advogados (Alt.de Daniel & Cia)

Detalhes do despacho: De acordo com o Manual de Desenhos Industriais (<http://manualdedi.inpi.gov.br/projects/manual-de-desenho-industrial/wiki>): A. As figuras foram identificadas como "Vistas planificadas", mas aparentam ser "Perspectivas", conforme ângulo do furo superior. Solicita-se a correção das legendas para que correspondam adequadamente às respectivas vistas, conforme os itens 5.3 e 5.3.1.1 do Manual. B. A qualidade gráfica das figuras apresentadas é insuficiente para permitir a identificação clara e precisa da configuração do objeto reivindicado, conforme o item 5.3.4.1 do Manual. A base do objeto, em todas as figuras, não permite identificar com clareza sua volumetria. Solicita-se a reapresentação das figuras com maior contraste e definição na área da base do objeto, em conformidade com as figuras inicialmente apresentadas. C. As informações inseridas no campo de descrição do pedido não atendem à sua finalidade, que é conter apenas informações necessárias à compreensão das figuras do desenho industrial, conforme o item 3.5.2.G do Manual. Solicita-se a retirada as informações inseridas no campo de descrição.



-
- BR302025008363-0** Exigência técnica
Código de despacho: 136
Titular: MEDMIX SWITZERLAND AG [CH]
Procurador: Daniel Advogados (Alt.de Daniel & Cia)
Detalhes do despacho: De acordo com o Manual de Desenhos Industriais (<http://manualdedi.inpi.gov.br/projects/manual-de-desenho-industrial/wiki>): A. As figuras foram identificadas como "Vistas planificadas", mas aparentam ser "Perspectivas", conforme ângulo do furo superior. Solicita-se a correção das legendas para que correspondam adequadamente às respectivas vistas, conforme os itens 5.3 e 5.3.1.1 do Manual. B. A qualidade gráfica das figuras apresentadas é insuficiente para permitir a identificação clara e precisa da configuração do objeto reivindicado, conforme o item 5.3.4.1 do Manual. A base do objeto, em todas as figuras, não permite identificar com clareza sua volumetria. Solicita-se a reapresentação das figuras com maior contraste e definição na área da base do objeto, em conformidade com as figuras inicialmente apresentadas. C. As informações inseridas no campo de descrição do pedido não atendem à sua finalidade, que é conter apenas informações necessárias à compreensão das figuras do desenho industrial, conforme o item 3.5.2.G do Manual. Solicita-se a retirada as informações inseridas no campo de descrição.
-
- BR302025008373-7** Exigência técnica
Código de despacho: 136
Titular: AUDAZ FOODS LTDA [BR/PR]
Procurador: London Marcas e Patentes S/S Ltda.
Detalhes do despacho: De acordo com o Manual de Desenhos Industriais (<http://manualdedi.inpi.gov.br/projects/manual-de-desenho-industrial/wiki>): A. As figuras aparentam representar a embalagem e o produto contido nela, o que interfere na compreensão e identificação do desenho industrial do objeto propriamente dito. A representação deve conter apenas o desenho industrial em fundo neutro, sem interferências visuais, conforme o item 5.3.4.1 do Manual. Solicita-se a reapresentação das figuras sem os elementos que não pertencem ao desenho industrial, mantendo o objeto tal como inicialmente apresentado.
-
- BR302025008392-3** Exigência técnica
Código de despacho: 136
Titular: FIBRAFORM INDUSTRIA DE EMBALAGENS PLASTICAS LTDA. [BR/RS]
Procurador: RODRIGO MONTEIRO
Detalhes do despacho: Com base no Manual de Desenhos Industriais instituído pela Portaria INPI/PR nº 36/2023, formula-se a seguinte exigência: de acordo com o item 5.3.4.4, todas as vistas de cada configuração devem ser consistentes entre si. Há inconsistência entre a figura 1.1 e as figuras 1.2, 1.6 e 1.7. Distoando da perspectiva, toda colorizada em verde, as 3 figuras citadas apresentam o fundo da embalagem, o detalhe da abertura e o tampo da embalagem preenchidos com outra cor (branco). Reapresente as figuras corrigidas para que todas as vistas sejam coerentes entre si, representando exatamente a mesma configuração do produto. Caso não se trate de erro e haja mesmo alteração de cor em mais de uma forma do produto, é preciso inserir como variação do desenho industrial, conforme o item 5.3.1.2 do Manual.
-
- BR302025008426-1** Exigência técnica
Código de despacho: 136
Titular: JINWEN CHEN [BR/SP]
Procurador: Leandro de Souza Frigo
Detalhes do despacho: A exigência anterior não foi cumprida satisfatoriamente. Portanto, solicita-se novamente: O atual pedido não atende aos requisitos do art. 104, conforme disposições do item 5.3.3 Exame quanto à unidade do desenho industrial, pois não compartilham das mesmas características distintivas preponderantes com relação ao reivindicado nas figuras ou fotografias: um desenho industrial foi representado na(s) figura(s) 1.1 a 1.7 e 3.1 a 3.7; outro desenho industrial foi representado na(s) figura(s) 2.1 a 2.7. O pedido deverá ser dividido, facultando-se ao requerente indicar o desenho industrial que será mantido no pedido original. Os demais desenhos industriais poderão ser depositados como pedidos divididos, caso haja interesse em sua proteção. Cada pedido dividido dará origem a um novo depósito; para maiores informações e procedimentos a respeito de como proceder, veja o item 3.5 do Manual de Desenhos Industriais, disponível em http://manualdedi.inpi.gov.br/projects/manual-de-desenho-industrial/wiki/03_05_Peticionamento_pelo_e-DI#351-Acesso-ao-formul%C3%A1rio.
-
- BR302025008446-6** Exigência técnica
Código de despacho: 136
Titular: SETH SOLUCOES SUSTENTAVEIS LTDA [BR/PR]
Procurador: London Marcas e Patentes S/S Ltda.
Detalhes do despacho: De acordo com o item 5.3.1.1 do Manual de Desenhos Industriais instituído pela Portaria INPI/PR nº 36/2023, a indicação do produto no título do pedido deve ser clara e concisa, permitindo a identificação do produto e em concordância com a classe e subclasse disponibilizada na Classificação de Locarno, do mesmo modo que o campo de aplicação do produto, indicado por meio da classificação de Locarno, deve ser condizente com o desenho industrial representado nas figuras. É preciso alterar o título para maior objetividade acerca do projeto a obter proteção e coerência com a classe indicada ou alterar a classe para coerência com o título. Sugere-se título "Cartucho para bandeja" ou outro adequado, à escolha do requerente.
-



BR302025008485-7	<p>Exigência técnica Código de despacho: 136 Titular: INSTITUTO FEDERAL DE EDUCAÇÃO, CIÊNCIA E TECNOLOGIA DO TRIÂNGULO MINEIRO [BR/MG] Detalhes do despacho: Com base no Manual de Desenhos Industriais instituído pela Portaria INPI/PR nº 36/2023, formula-se a seguinte exigência: de acordo com o item 5.3.4.1, o fundo das figuras deve ser neutro, sem elementos desnecessários ou irrelevantes ao desenho industrial reivindicado, e sem revelar qualquer padrão. É preciso reapresentar o conjunto de figuras retirando os elementos que aparecem sobre a mesma superfície que o produto ou removendo os fundos de todas as figuras; adicionalmente, com base nos itens 5.3 e 3.5.2 do Manual, devido às informações inseridas na Descrição não serem necessárias à compreensão das figuras do desenho industrial, estas foram excluídas de ofício.</p>
BR302025008587-0	<p>Exigência técnica Código de despacho: 136 Titular: JOSE ANTONIO DAMIAO GONZAGA DA SILVA [BR/GO] e INDÚSTRIA TECNOLÓGICA MECÂNICA NAVAL FURIUS [BR/GO] Detalhes do despacho: Com base no Manual de Desenhos Industriais instituído pela Portaria INPI/PR nº 36/2023, formulam-se as seguintes exigências: Corrigir título do pedido para "Paralamas" e adequar classe de locarno para 12-16. A representação das figuras não apresenta qualidade adequada: apresenta desenhos pixelizados e sem definição. Em atendimento ao item 5.3.4.1 do Manual, apresentar figuras com melhor qualidade. Verifica-se que há inconsistência entre as vistas: a altura do retângulo laranja à direita na figura 1.1 é maior que aquele representado nas figuras 1.3 e 1.7. No mesmo diapasão, a profundidade do degrau laranja na figura 1.3 é maior que aquele representado nas figuras 1.2 e 1.7. Em atenção ao item 5.3.4.4 do Manual reapresente as figuras com as correções indicadas e quaisquer outras que sejam necessárias para que as imagens apresentem coerência entre si. De acordo com o item 3.5.2 do Manual de Desenhos Industriais, o campo Descrição do formulário só deve ser usado para incluir informações necessárias à compreensão das figuras do desenho industrial. As informações inseridas neste campo no pedido não cumprem com a finalidade pretendida e foram excluídas de ofício. Para o cumprimento de exigência, utilizar o formulário eletrônico para a inclusão de figuras. Não apresentar as figuras em documento pdf, sob pena de publicação de nova exigência. http://manualdedi.inpi.gov.br/projects/manual-de-desenho-industrial/wiki/03_05_Peticionamento_pelo_e-DI#352-Preenchimento-do-formul%C3%A1rio</p>
BR302025008588-8	<p>Exigência técnica Código de despacho: 136 Titular: HUAWEI TECHNOLOGIES CO., LTD. [CN] Procurador: Dannemann, Siemsen, Bigler & Ipanema Moreira Detalhes do despacho: Com base no Manual de Desenhos Industriais instituído pela Portaria INPI/PR nº 36/2023, formulam-se as seguintes exigências: Com base nas figuras apresentadas parece não haver relação de movimento e sequência entre as figuras 1.1 e 1.2; figuras 1.4 e 1.5; figuras 2.1 e 2.2; figuras 2.4 e 2.5. Esclareça a relação entre as figuras de forma que não reste dúvida sobre o caráter dinâmico da interface nos termos do item 5.3.12 do Manual de Desenhos Industriais. Caso não se trate, de fato, de uma interface animada, proceda à divisão do pedido com base nos itens 5.3.3 e 5.3.3.1a do Manual, nos seguintes termos: Manter no pedido as figuras 1.2 a 1.4 e 2.1 a 2.4. (apenas neste pedido será mantido título de interface animada) Dividir em um novo pedido as figuras 1.1 e 2.1. Dividir em um novo pedido a figura 1.5. Dividir em um novo pedido as figuras 1.6, 2.5 e 2.6. Para o cumprimento de exigência, utilizar o formulário eletrônico para a inclusão de figuras. Não apresentar as figuras em documento pdf, sob pena de publicação de nova exigência. http://manualdedi.inpi.gov.br/projects/manual-de-desenho-industrial/wiki/03_05_Peticionamento_pelo_e-DI#352-Preenchimento-do-formul%C3%A1rio</p>
BR302025008598-5	<p>Exigência técnica Código de despacho: 136 Titular: LAUNCH PAD TECNOLOGIA, SERVIÇOS E PAGAMENTOS LTDA. [BR/MG] Procurador: Dannemann, Siemsen, Bigler & Ipanema Moreira Detalhes do despacho: Com base no Manual de Desenhos Industriais instituído pela Portaria INPI/PR nº 36/2023, formulam-se as seguintes exigências: O atual pedido não atende aos requisitos do art. 104, conforme disposições do item 5.3.3 Exame quanto à unidade do desenho industrial, pois não compartilham das mesmas características distintivas preponderantes. Um desenho industrial foi representado nas figuras 1.1 a 1.8. Outro desenho industrial foi representado nas figuras 2.1 a 2.8. O pedido deverá ser dividido, facultando-se ao requerente indicar o desenho industrial que será mantido no pedido original. Para o cumprimento de exigência, utilizar o formulário eletrônico para a inclusão de figuras. Não apresentar as figuras em documento pdf, sob pena de publicação de nova exigência. http://manualdedi.inpi.gov.br/projects/manual-de-desenho-industrial/wiki/03_05_Peticionamento_pelo_e-DI#352-Preenchimento-do-formul%C3%A1rio</p>



BR302025008644-2

Exigência técnica

Código de despacho: 136

Titular: KTELI INDÚSTRIA E COMÉRCIO LTDA - ME [BR/SP]

Procurador: Mariana Feijon Michetti

Detalhes do despacho: Com base no Manual de Desenhos Industriais instituído pela Portaria INPI/PR nº 36/2023, formulam-se as seguintes exigências: De acordo com o item 5.3.1.1 do Manual, o título não deve conter: informações técnicas do produto; nome comercial do produto ou indicação de código, numeração ou modelo; adjetivos; referência a kits, conjuntos ou jogos de objetos; descrição de forma ou material de fabricação. Sugerimos modificar o título para: Base de pedestal. Conforme o item 5.3.4.3 do Manual de Desenhos Industriais, as figuras não deverão conter linhas auxiliares, cotas e outros caracteres indicativos que não façam parte da configuração do desenho industrial. Conforme o item 5.3.6 do Manual de Desenhos Industriais, não é permitida a inclusão, nas figuras, de caracteres, palavras ou elementos textuais que não façam parte da configuração do desenho industrial. As figuras foram apresentadas com legendas e/ou numeração de páginas. Reapresentar as figuras sem as legendas, que serão automaticamente processadas pelo sistema. A vista em corte deverá ter legenda específica, que está disponível no menu de seleção no sistema. Conforme o item 5.3.4.2 do Manual de Desenhos Industriais, a vista ampliada não pode ser apresentada junto a outra vista do produto na mesma figura. Apresentar uma nova figura contendo apenas a representação da vista ampliada. A figura 1.1 revela outro tipo de representação. Neste caso, deverá ser numerada como figura 2.1. O atual pedido não atende aos requisitos do art. 104, conforme disposições do item 5.3.3 Exame quanto à unidade do desenho industrial, pois não compartilham das mesmas características distintivas preponderantes. Um desenho industrial foi representado nas figuras 1.1 a 1.7. Outro desenho industrial foi representado nas figuras 2.1 a 2. O pedido deverá ser dividido, facultando-se ao requerente indicar o desenho industrial que será mantido no pedido original. Para o cumprimento de exigência, utilizar o formulário eletrônico para a inclusão de figuras. Não apresentar as figuras em documento pdf, sob pena de publicação de nova exigência. http://manualdedi.inpi.gov.br/projects/manual-de-desenho-industrial/wiki/03_05_Peticionamento_pelo_e-DI#352-Preenchimento-do-formul%C3%A1rio

BR302025008649-3

Exigência técnica

Código de despacho: 136

Titular: PEDREIRA GESTAO DE NEGOCIOS EIRELI [BR/SP]

Detalhes do despacho: Com base no Manual de Desenhos Industriais (instituído pela Portaria INPI/PR nº 36/2023), tomando como referências as figuras apresentadas no ato do depósito, formulam-se as seguintes exigências: [1] na Figura 1.1, exclua as cotas e outras medidas e textos do desenho; [2] ainda na Figura 1.1, separe cada desenho da xícara, em vistas separadas (por exemplo, vista lateral, vista posterior, vista superior e perspectiva), mantendo como Variação 1 (cada vista do desenho industrial deverá ser apresentada em uma figura, segundo o item 5.3.4 do Manual); [3] na Figura 2.1, também separe cada desenho da xícara, em vistas separadas (perspectiva e vista lateral da xícara empilhada), com uma Figura em cada página; [4] a Figura 2.1, mostra uma variação de uso (xícaras empilhadas, segundo mencionado na Descrição) e deve ser mantida como Variação 2; [5] renumere as vistas de cada variação (as Figuras das variações devem ser renumeradas, seguindo as orientações para numeração das figuras do item 5.3.4.5 do Manual); [6] reapresente um novo conjunto de figuras, em formato jpg, homogeneizando o tipo de representação de cada variação (segundo o item 5.3.4.3 do Manual, as figuras de uma mesma variação devem se utilizar do mesmo tipo de representação), sem acréscimo de matéria. Além disso, a "Descrição" foi excluída de ofício, conforme a Nota Técnica INPI/CPAPD nº 01/2024. De acordo com o item 3.5.2 do Manual de Desenhos Industriais, o campo "Descrição" do formulário deve ser usado para incluir informações necessárias à compreensão das figuras do desenho industrial.

BR302025008650-7

Exigência técnica

Código de despacho: 136

Titular: PEDREIRA GESTAO DE NEGOCIOS EIRELI [BR/SP]

Detalhes do despacho: Com base no Manual de Desenhos Industriais (instituído pela Portaria INPI/PR nº 36/2023), tomando como referências as figuras apresentadas no ato do depósito, formulam-se as seguintes exigências: [1] na Figura 1.1, exclua as cotas e outras medidas e textos do desenho; [2] ainda na Figura 1.1, separe cada desenho da xícara, em vistas separadas (por exemplo, vista lateral, vista posterior, vista superior e perspectiva), mantendo como Variação 1 (cada vista do desenho industrial deverá ser apresentada em uma figura, segundo o item 5.3.4 do Manual); [3] renumere as vistas da variação (as Figuras das variações devem ser renumeradas, seguindo as orientações para numeração das figuras do item 5.3.4.5 do Manual); [4] reapresente um novo conjunto de figuras, em formato jpg, homogeneizando o tipo de representação de cada variação (segundo o item 5.3.4.3 do Manual, as figuras de uma mesma variação devem se utilizar do mesmo tipo de representação), sem acréscimo de matéria. Além disso, a "Descrição" foi excluída de ofício, conforme a Nota Técnica INPI/CPAPD nº 01/2024. De acordo com o item 3.5.2 do Manual de Desenhos Industriais, o campo "Descrição" do formulário deve ser usado para incluir informações necessárias à compreensão das figuras do desenho industrial.



BR302025008651-5

Exigência técnica

Código de despacho: 136

Titular: PEDREIRA GESTAO DE NEGOCIOS EIRELI [BR/SP]

Detalhes do despacho: Com base no Manual de Desenhos Industriais (instituído pela Portaria INPI/PR nº 36/2023), tomando como referências as figuras apresentadas no ato do depósito, formulam-se as seguintes exigências: [1] na Figura 1.1, exclua as cotas e outras medidas e textos do desenho; [2] ainda na Figura 1.1, separe cada desenho da xícara, em vistas separadas (por exemplo, vista lateral, vista posterior, vista superior e perspectiva), mantendo como Variação 1 (cada vista do desenho industrial deverá ser apresentada em uma figura, segundo o item 5.3.4 do Manual); [3] a Figura 1.1, mostra duas xícaras de 210 ml empilhadas, segundo mencionado na Descrição, uma forma de uso da xícara de 210 ml, e deve ser mantida esta variação no pedido; [4] renumere as vistas da variação (as Figuras das variações devem ser renumeradas, seguindo as orientações para numeração das figuras do item 5.3.4.5 do Manual); [5] rerepresente um novo conjunto de figuras, em formato jpg, homogeneizando o tipo de representação de cada variação (segundo o item 5.3.4.3 do Manual, as figuras de uma mesma variação devem se utilizar do mesmo tipo de representação), sem acréscimo de matéria. Além disso, a "Descrição" foi excluída de ofício, conforme a Nota Técnica INPI/CPAPD nº 01/2024. De acordo com o item 3.5.2 do Manual de Desenhos Industriais, o campo "Descrição" do formulário deve ser usado para incluir informações necessárias à compreensão das figuras do desenho industrial.

BR302025008685-0

Exigência técnica

Código de despacho: 136

Titular: TRACK&FIELD CO S.A. [BR/SP] e RETAIL SOLUTIONS ASSESSORIA E CONSULTORIA DE MERCHANDISING LTDA. [BR/SP]

Procurador: FLAVIA MANSUR MURAD SCHAAL

Detalhes do despacho: De acordo com o Manual de Desenhos Industriais: A. A qualidade gráfica das figuras apresentadas é insuficiente para permitir a identificação clara e precisa da configuração ornamental reivindicada, conforme o item 5.3.4.1 do Manual. Todas as figuras encontram-se em baixa definição e pixelizadas. Solicita-se a rerepresentação das figuras com qualidade gráfica adequada, mantendo-as em conformidade com as figuras inicialmente apresentadas. B. O pedido apresenta mais de um desenho industrial, pois as configurações ornamentais representadas nas figuras não compartilham das mesmas características distintivas preponderantes, o que não é permitido para um único pedido, conforme o item 5.3.3 do Manual e o art. 104 da Lei nº 9.279/1996. Aparentam serem desenhos industriais distintos: as figuras 1.1, 2.1, 3.1, 3.7 e 4.1; as figuras 1.2; as figuras 1.3 e 2.3; as figuras 2.2, 2.4, 3.2, 3.4, 3.8 a 3.10, 4.2 a 4.4; as figuras 1.4 a 1.6 e 3.3; a figura 3.5; a figura 3.6; e a figura 3.11. Solicita-se a divisão do pedido nos conjuntos de figuras indicados acima, para que cada desenho industrial seja analisado em processo próprio.

BR302025008687-6

Exigência técnica

Código de despacho: 136

Titular: TRACK&FIELD CO S.A. [BR/SP] e RETAIL SOLUTIONS ASSESSORIA E CONSULTORIA DE MERCHANDISING LTDA. [BR/SP]

Procurador: FLAVIA MANSUR MURAD SCHAAL

Detalhes do despacho: De acordo com o Manual de Desenhos Industriais: A. A qualidade gráfica das figuras apresentadas é insuficiente para permitir a identificação clara e precisa da configuração ornamental reivindicada, conforme o item 5.3.4.1 do Manual. Todas as figuras encontram-se em baixa definição e pixelizadas. Solicita-se a rerepresentação das figuras com qualidade gráfica adequada, mantendo-as em conformidade com as figuras inicialmente apresentadas. B. O pedido apresenta mais de um desenho industrial, pois as configurações ornamentais representadas nas figuras não compartilham das mesmas características distintivas preponderantes, o que não é permitido para um único pedido, conforme o item 5.3.3 do Manual e o art. 104 da Lei nº 9.279/1996. Aparentam serem desenhos industriais distintos: a figuras 1.1; a figura 1.2; as figuras 2.1 a 2.3; a figura 2.4; a figura 3.1; a figura 3.2; a figura 3.3; as figuras 3.4 e 3.5; e as figuras 2.5 e 3.6. Solicita-se a divisão do pedido nos conjuntos de figuras indicados acima, para que cada desenho industrial seja analisado em processo próprio.



BR302025008689-2

Exigência técnica

Código de despacho: 136

Titular: TRACK&FIELD CO S.A. [BR/SP] e RETAIL SOLUTIONS ASSESSORIA E CONSULTORIA DE MERCHANDISING LTDA. [BR/SP]

Procurador: FLAVIA MANSUR MURAD SCHAAL

Detalhes do despacho: De acordo com o Manual de Desenhos Industriais: A. A qualidade gráfica das figuras apresentadas é insuficiente para permitir a identificação clara e precisa da configuração ornamental reivindicada, conforme o item 5.3.4.1 do Manual. Todas as figuras encontram-se em baixa definição e pixelizadas. Solicita-se a reapresentação das figuras com qualidade gráfica adequada, mantendo-as em conformidade com as figuras inicialmente apresentadas. B. O pedido apresenta mais de um desenho industrial, pois as configurações ornamentais representadas nas figuras não compartilham das mesmas características distintivas preponderantes, o que não é permitido para um único pedido, conforme o item 5.3.3 do Manual e o art. 104 da Lei nº 9.279/1996. Aparentam serem desenhos industriais distintos: as figuras 1.1 e 1.2; a figura 2.1 e 2.2; a figura 3.1; as figuras 3.2, 3.3, 3.4, 3.5, 3.5; a figura 4.1; a figura 4.2; a figura 4.3; a figura 4.4; a figura 5.1; a figura 5.3; as figuras 5.2, 5.4 a 5.8; as figuras 6.1 a 6.5; a figura 6.6; e as figuras 7.1 e 7.2. Solicita-se a divisão do pedido nos conjuntos de figuras indicados acima, para que cada desenho industrial seja analisado em processo próprio.

BR302026000166-0

Exigência técnica

Código de despacho: 136

Titular: HARMAN INTERNATIONAL INDUSTRIES, INCORPORATED [US]

Procurador: EDUARDO LOURENÇO GUEDES SERRÃO DE OTERO

Detalhes do despacho: Com base no Manual de Desenhos Industriais instituído pela Portaria INPI/PR nº 36/2023, formulam-se as seguintes exigências: .[1] Conforme item 5.3.1.1 a do Manual, não é necessário que toda a matéria representada seja reivindicada, cabendo ao requerente indicar, por meio de recursos de representação, o que constitui reivindicação e o que constitui representação contextual (renúncia). Para identificar o produto no qual o desenho industrial foi aplicado, o examinador deverá considerar a representação como um todo, incluindo os elementos reivindicados e os elementos contextuais. As figuras 6.11 e 6.12 mostram apenas parte de objeto, não sendo possível visualizar um objeto completo, ainda que com partes não reivindicadas. Portanto, as figuras 6.11 e 6.12 devem ser excluídas do pedido. .[2] As figuras não foram numeradas corretamente quanto à indicação das variações. Conforme item 5.3.3 do Manual, alteração de cor e de maneira de uso é considerado variação do objeto. Assim sendo, a sequência de figuras numeradas de 6.1 a 6.10 mostra 3 variações: uma está representada pelas figuras 6.1 e 6.3 (tons de cinza com alça levantada); outra é a das fig. 6.2 e 6.4 (cores diferentes das fig. 6.1 e 6.3); outra é a das fig. 6.5, 6.7 e 6.9 (tons de cinza com alça recolhida); outra é a das fig. 6.6, 6.8 e 6.10 (cores diferentes das fig. 6.5, 6.7 e 6.9). Já na sequência das figuras 7.1 a 7.5 temos um objeto mostrado nas fig. 7.1, 7.3, 7.4 e 7.5 e outro objeto revelado na figura 7.2 (não são variações). Quanto às figuras numeradas de 8.1 a 8.4: não foi possível identificar a qual objeto correspondem as figuras 8.1 e 8.2; a figura 8.3 mostra tipo de objeto diferente das demais variações, assim como a figura 8.4. Com relação à sequência das figuras 9.1 a 9.4: a figura 9.1 é uma variação do objeto mostrado nas fig. 6.2 e 6.4 (detalhes frontais levemente diferenciados); a figura 9.2 é uma variação do objeto mostrado nas fig. 6.1 e 6.3 (detalhes frontais levemente diferenciados); a fig. 9.3 parece corresponder à variação das fig. 6.6, 6.8 e 6.10, enquanto a fig. 9.4 parece corresponder à variação das fig. 6.5, 6.7 e 6.9. .[3] Foram identificados 5 desenhos industriais (DI) no pedido. Considerando que as linhas tracejadas indicam renúncia de reivindicação o primeiro está revelado nas figuras 1.1 e 1.7. O segundo DI tem 5 variações representadas pelas figuras: 2.1 a 2.12 (primeira); 3.1 a 3.12 (segunda); 4.1 a 4.8 (terceira); 5.1 a 5.4 (quarta); e 7.1, 7.3, 7.4 e 7.5 (quinta). O terceiro DI tem 9 variações representadas pelas figuras: 6.1 e 6.3 (primeira); 6.2 e 6.4 (segunda); 6.5, 6.7 e 6.9 (terceira); 6.6, 6.8 e 6.10 (quarta); 7.2 (quinta); 9.1 (sexta); 9.2 (sétima); 9.3 (oitava); 9.4 (nona). O quarto DI é o da fig. 8.3 e o quinto é o da fig. 8.4. O pedido não atende aos requisitos do art. 104, conforme disposições do item 5.3.3 do Manual, pois os objetos apresentados não compartilham das mesmas características distintivas preponderantes. O pedido deverá ser dividido, conforme item 5.3.3.1 do Manual, facultando-se ao requerente indicar o desenho industrial que será mantido no pedido original. Os outros desenhos industriais poderão ser depositados como pedidos divididos. Para os pedidos que apresentarem os objetos mostrados nas figuras 8.3 e 8.4 adequar os títulos para que correspondam ao objeto requerido. Veja detalhes sobre depósito de pedidos divididos nos itens 5.3.3.1 e 3.5.2 A do Manual. .[4] Ao apresentar as figuras siga a formatação de numeração conforme determinada no item 5.3.4.5 do Manual. .[5] Assim como no depósito, todos os dados do pedido (figuras, título e classificação) devem ser inseridos exclusivamente conforme instruções no item 3.5.2 G do Manual (recomendamos a leitura do item para ver o passo a passo). Não anexe arquivos PDF com figuras, relatório ou reivindicação.



BR302026000185-7

Exigência técnica

Código de despacho: 136

Titular: PIETRO TERLIZZI DESIGN DE INTERIORES LTDA [BR/SP]

Detalhes do despacho: Com base no Manual de Desenhos Industriais instituído pela Portaria INPI/PR nº 36/2023, formulam-se as seguintes exigências: .[1] Conforme item 5.3.4.3 do Manual as linhas contínuas representam as áreas do desenho industrial sobre as quais a reivindicação recai de fato. Ou seja, o uso de linhas contínuas enseja a reivindicação da configuração assim representada. Já as linhas tracejadas representam os elementos contextuais da representação, não reivindicados. Apenas elementos da configuração do objeto que sejam visíveis sem a necessidade de desmontagem do objeto podem ser representados. Portanto, verifica-se que há inconsistência entre as vistas: na figura 1.7 algumas partes do objeto foram representadas com linhas tracejadas para que se pudesse ver elementos não visíveis sem a desmontagem do produto, o que não é permitido. Considerando as figuras 1.1 a 1.6 observa-se que o objeto é opaco, então as linhas tracejadas da figura 1.7 devem ser substituídas por linhas contínuas e o que estiver por trás dos elementos opacos não deve ser representado. Em atenção ao item 5.3.4.4 do Manual rerepresente as figuras corrigindo as irregularidades indicadas e quaisquer outras que sejam necessárias para que as imagens apresentem coerência entre si. .[2] As figuras apresentam elementos textuais (legenda logo abaixo da figura, sem numeração) e linhas auxiliares (linhas de piso) que não fazem parte da configuração do desenho industrial e prejudicam a compreensão da forma do objeto requerido. Rerepresente as figuras sem estes elementos: somente o objeto deve ser representado. .[3] De acordo com os itens 3.5.2 G e 5.3.3 do Manual o campo DESCRIÇÃO pode ser usado para adicionar informações consideradas necessárias para uma melhor compreensão das FIGURAS e das características ornamentais da configuração do desenho industrial, esclarecer recursos gráficos utilizados nas figuras ou ainda esclarecer como tais recursos podem influenciar o que é reivindicado nas figuras, além de declarações sobre omissão de vistas, podendo incluir a descrição da configuração do desenho industrial e/ou dos elementos que constituem essa configuração. O texto do campo Descrição foi excluído de ofício por conter informações que não se enquadram no previsto nos itens 3.5.2.G e 5.3 do Manual. .[4] Assim como no depósito, todos os dados do pedido (figuras, título e classificação) devem ser inseridos exclusivamente conforme instruções no item 3.5.2 G do Manual (recomendamos a leitura do item para ver o passo a passo). Não anexe arquivos PDF com figuras, relatório ou reivindicação.

BR302026000186-5

Exigência técnica

Código de despacho: 136

Titular: PIETRO TERLIZZI DESIGN DE INTERIORES LTDA [BR/SP]

Detalhes do despacho: Com base no Manual de Desenhos Industriais instituído pela Portaria INPI/PR nº 36/2023, formulam-se as seguintes exigências: .[1] Conforme item 5.3.4.3 do Manual as linhas contínuas representam as áreas do desenho industrial sobre as quais a reivindicação recai de fato. Ou seja, o uso de linhas contínuas enseja a reivindicação da configuração assim representada. Já as linhas tracejadas representam os elementos contextuais da representação, não reivindicados. Apenas elementos da configuração do objeto que sejam visíveis sem a necessidade de desmontagem do objeto podem ser representados. Portanto, verifica-se que há inconsistência entre as vistas: na figura 1.7 algumas partes do objeto foram representadas com linhas tracejadas para que se pudesse ver elementos não visíveis sem a desmontagem do produto, o que não é permitido. Considerando as figuras 1.1 a 1.6 observa-se que o objeto é opaco, então as linhas tracejadas da figura 1.7 devem ser substituídas por linhas contínuas e o que estiver por trás dos elementos opacos não deve ser representado. Em atenção ao item 5.3.4.4 do Manual rerepresente as figuras corrigindo as irregularidades indicadas e quaisquer outras que sejam necessárias para que as imagens apresentem coerência entre si. .[2] As figuras apresentam elementos textuais (legenda logo abaixo da figura, sem numeração) e linhas auxiliares (linhas de piso) que não fazem parte da configuração do desenho industrial e prejudicam a compreensão da forma do objeto requerido. Rerepresente as figuras sem estes elementos: somente o objeto deve ser representado. .[3] De acordo com os itens 3.5.2 G e 5.3.3 do Manual o campo DESCRIÇÃO pode ser usado para adicionar informações consideradas necessárias para uma melhor compreensão das FIGURAS e das características ornamentais da configuração do desenho industrial, esclarecer recursos gráficos utilizados nas figuras ou ainda esclarecer como tais recursos podem influenciar o que é reivindicado nas figuras, além de declarações sobre omissão de vistas, podendo incluir a descrição da configuração do desenho industrial e/ou dos elementos que constituem essa configuração. O texto do campo Descrição foi excluído de ofício por conter informações que não se enquadram no previsto nos itens 3.5.2.G e 5.3 do Manual. .[4] Assim como no depósito, todos os dados do pedido (figuras, título e classificação) devem ser inseridos exclusivamente conforme instruções no item 3.5.2 G do Manual (recomendamos a leitura do item para ver o passo a passo). Não anexe arquivos PDF com figuras, relatório ou reivindicação.



BR302026000262-4

Exigência técnica

Código de despacho: 136

Titular: BOOM DO BRASIL, FABRICAÇÃO DE EQUIPAMENTOS AGRÍCOLAS LTDA [BR/GO]

Procurador: MEIRE DA SILVA PRATES

Detalhes do despacho: Com base no Manual de Desenhos Industriais instituído pela Portaria INPI/PR nº 36/2023, formulam-se as seguintes exigências: .[1] A qualidade das figuras está insatisfatória: a escala está bem pequena, impedindo a visualização de detalhes; as linhas estão imprecisas, pixeladas (o elemento espiralado, por exemplo, está indefinido em todas as vistas e repleto de manchas na superfície que não é possível saber se fazem ou não parte da reivindicação; o volume amarelo na figura 1.1 é um borrão). Apresentar as figuras com qualidade satisfatória e em escala que permita visualizar com clareza a forma e os limites do contorno do objeto, como determinam os itens 5.3.4.1 e 5.3.4.3 do Manual. .[2] Como as figuras não revelam claramente o objeto observam-se inconsistências entre as vistas. Na figura 1.2 a porção inferior da face lateral direita (conforme referência da legenda da figura 1.4) é vazada, permitindo ver o interior do objeto; não é possível ver a face lateral esquerda na figura 1.2 para saber se é fechada na porção inferior e, por isso, a figura 1.4 revele a parte inferior fechada por mostrar o fechamento da face oposta através da área vazada. Na figura 1.4 há pequenos elementos na cor azul representados na porção central do objeto: pela figura 1.2 não estariam visíveis porque há a chapa que forma a cobertura e a chapa que veda verticalmente a porção central do objeto; na figura 1.7 estes elementos azuis estão representados acima do elemento espiralado, mas isso não corresponde ao que está representado na figura 1.2. A cor das partes do objeto variam de uma vista para outra: na figura 1.1 a peça retangular na porção central superior do objeto (acima do tubo circular) está mais clara que na figura 1.2, por exemplo. O requerente deve eleger uma referência e cor para cada parte do objeto (que tenha sido mostrada em alguma das figuras apresentadas no depósito) e harmonizar a representação de cor de cada parte do objeto em todas as vistas. Em atenção ao item 5.3.4.4 do Manual reapresente as figuras corrigindo as irregularidades indicadas e quaisquer outras que sejam necessárias para que as imagens apresentem coerência entre si. Além disso, em atendimento ao item 5.3.4.2 do Manual, a fim de que se possa avaliar a coerência entre as vistas e de que haja suficiência descritiva, inclua uma vista em corte no sentido transversal para que se possa checar a correção das vistas apresentadas. .[3] Assim como no depósito, todos os dados do pedido (figuras, título e classificação) devem ser inseridos exclusivamente conforme instruções no item 3.5.2 G do Manual (recomendamos a leitura do item para ver o passo a passo). Não anexe arquivos PDF com figuras, relatório ou reivindicação.

BR302026000265-9

Exigência técnica

Código de despacho: 136

Titular: JOSÉ CLEMENTE FILHO CLEMENTE [BR/SP]

Detalhes do despacho: Com base no Manual de Desenhos Industriais instituído pela Portaria INPI/PR nº 36/2023, formulam-se as seguintes exigências: .[1] Com base no texto da descrição e em atendimento ao item 5.3.1.1 a do Manual o título foi alterado de ofício para ELEMENTO PRÉ-FABRICADO PARA FORMAÇÃO DE PILAR, a fim de identificar com clareza o objeto requerido. .[2] De acordo com o inciso II do Art. 100 da LPI, não é registrável como desenho industrial a forma determinada essencialmente por considerações técnicas ou funcionais e a forma necessária comum ou vulgar do objeto. A partir da apresentação do produto no pedido não foi possível perceber características ornamentais em sua forma. Em atendimento aos itens 5.3.1 e 5.3.2 do Manual, no caso de a forma pleiteada possuir aspectos ornamentais, esclarecer quais elementos da forma do objeto compõem tais aspectos. Sugerimos que sejam apresentados, nos esclarecimentos, argumentos quanto às características ornamentais do desenho industrial, a liberdade de escolha em relação à forma necessária do objeto, e/ou figuras que demonstrem como o produto é usado, acoplado, encaixado, etc. A partir da apresentação do produto no pedido também não foi possível perceber a contribuição criativa na forma do objeto. Apresente esclarecimentos descrevendo o que faz com que a forma do objeto pleiteado não seja considerada comum ou vulgar. .[3] A qualidade das figuras está insatisfatória: as linhas estão pixeladas e imprecisas; nas figuras 1.1, 1.6 e 1.7 o gancho sequer se conecta ao corpo principal do objeto. Apresentar as figuras com qualidade satisfatória usando traços precisos, com a mesma espessura em toda a extensão, que permitam visualizar com clareza a forma e os limites do contorno do objeto, como determinam os itens 5.3.4.1 e 5.3.4.3 do Manual. .[4] De acordo com os itens 3.5.2 G e 5.3.3 do Manual o campo DESCRIÇÃO pode ser usado para adicionar informações consideradas necessárias para uma melhor compreensão das FIGURAS e das características ornamentais da configuração do desenho industrial, esclarecer recursos gráficos utilizados nas figuras ou ainda esclarecer como tais recursos podem influenciar o que é reivindicado nas figuras, além de declarações sobre omissão de vistas, podendo incluir a descrição da configuração do desenho industrial e/ou dos elementos que constituem essa configuração. O texto do campo Descrição foi excluído de ofício por conter informações que não se enquadram no previsto nos itens 3.5.2.G e 5.3 do Manual. .[5] Assim como no depósito, todos os dados do pedido (figuras, título e classificação) devem ser inseridos exclusivamente conforme instruções no item 3.5.2 G do Manual (recomendamos a leitura do item para ver o passo a passo). Não anexe arquivos PDF com figuras, relatório ou reivindicação.



BR302026000267-5

Exigência técnica

Código de despacho: 136

Titular: VENTISOL INDÚSTRIA E COMÉRCIO S/A [BR/SC]

Procurador: MÁRIO DE ALMEIDA MARCAS E PATENTES LTDA

Detalhes do despacho: Com base no Manual de Desenhos Industriais instituído pela Portaria INPI/PR nº 36/2023, formulam-se as seguintes exigências: .[1] A qualidade das figuras está insatisfatória: há muitas linhas próximas representadas por traços grossos que se mesclam, impedindo a visualização da forma. Apresentar as figuras com qualidade satisfatória usando linhas mais finas, que permita visualizar com clareza a forma e os limites do contorno do objeto, como determinam os itens 5.3.4.1 e 5.3.4.3 do Manual. Somente após a visualização correta do objeto será possível avaliar a necessidade ou não de divisão do pedido. .[2] Assim como no depósito, todos os dados do pedido (figuras, título e classificação) devem ser inseridos exclusivamente conforme instruções no item 3.5.2 G do Manual (recomendamos a leitura do item para ver o passo a passo). Não anexe arquivos PDF com figuras, relatório ou reivindicação.

BR302026000447-3

Exigência técnica

Código de despacho: 136

Titular: KODI BAZAR LTDA EPP [BR/SP]

Procurador: NOVA LOGOS CONSULTORIA, ESTRATÉGIA E LICITAÇÕES LTDA

Detalhes do despacho: Com base no Manual de Desenhos Industriais instituído pela Portaria INPI/PR nº 36/2023, formulam-se as seguintes exigências, numeradas de [1] a [2]: [1] O pedido não atende aos requisitos do Art. 104 da LPI, conforme disposições do item 5.3.3 do Manual, uma vez que foram apresentados diferentes desenhos industriais em um mesmo pedido de registro. A figura 1.1 apresenta dois produtos distintos e, por conseguinte, dois desenhos industriais. Deste modo, e conforme disposto no item 5.3.3.1 do Manual, o pedido deverá sofrer divisão, sendo facultado ao requerente indicar o desenho industrial que será mantido no pedido original. O outro desenho industrial poderá ser depositado como pedido dividido. Para o segundo desenho industrial representado (recipiente), em caso de manutenção no pedido original ou depósito como dividido, atente às adaptações de título e campo de aplicação (classe de Locarno) que se façam necessárias. [2] Conforme item 5.3.4.2 do Manual, vistas em corte (ou seccionais) contribuem para a suficiência descritiva do desenho industrial cuja configuração não é claramente revelada pelas demais representações. As figuras 1.2 e 1.3 não correspondem a vistas seccionais. Ademais, não representam o desenho industrial em sua integralidade. Devem, portanto, ser excluídas do pedido. Para o cumprimento destas exigências, utilizar o indexador de figuras do formulário de peticionamento eletrônico para a inclusão de figuras. Não apresentar as figuras em documento PDF, sob pena de publicação de nova exigência.

BR302026000482-1

Exigência técnica

Código de despacho: 136

Titular: VERONICA DOMINGOS DE CARVALHO [BR/RJ]

Detalhes do despacho: Com base no Manual de Desenhos Industriais instituído pela Portaria INPI/PR nº 36/2023, formulam-se as seguintes exigências: Os desenhos em preto e branco, tanto da embalagem aberta quanto da fechada, estão bem representados, sendo suficientes para a proteção requerida. No entanto, se houver interesse em apresentar também as fotografias (somente da embalagem) será necessário retirar os elementos de fundo e apresentar em fundo neutro, em atenção ao item 5.3.4.1 do manual vigente. Cada forma distinta de representação do mesmo produto deverá ser numerada como variação configurativa. Assim, as figuras da primeira variação (embalagem fechada) serão numeradas como 1.1, 1.2, 1.3; As figuras de uma segunda variação (embalagem aberta) serão numeradas como 2.1, 2.2, 2.3 etc., as figuras da terceira variação (fotografias, se houver) serão numeradas como 3.1, 3.2, 3.3 etc. e assim sucessivamente, de acordo com o item 5.3.4.5 do manual de desenho industrial. De acordo com o item 3.5.2 do Manual de Desenhos Industriais, o campo Descrição do formulário só deve ser usado para incluir informações necessárias à compreensão das figuras do desenho industrial. As informações inseridas neste campo no pedido não cumprem com a finalidade pretendida e foram excluídas de ofício. As figuras foram apresentadas na forma de anexos, em formato pdf, quando deveriam ter sido utilizados os campos do formulário de peticionamento eletrônico de DI (e-DI), em atenção ao item 3.5.2 G do manual de desenhos industriais. http://manualdedi.inpi.gov.br/projects/manual-de-desenho-industrial/wiki/03_05_Peticionamento_pelo_e-DI#352-Preenchimento-do-formul%C3%A1rio Portanto, reapresente as figuras utilizando o formulário disponibilizado no sistema.



BR302026000490-2

Exigência técnica

Código de despacho: 136

Titular: DOCOL INDÚSTRIA E COMÉRCIO LTDA. [BR/SC]

Procurador: Dannemann, Siemsen, Bigler & Ipanema Moreira

Detalhes do despacho: Com base no Manual de Desenhos Industriais instituído pela Portaria INPI/PR nº 36/2023, formulam-se as seguintes exigências: Não ficou claro o que representa a figura 2.1. É um novo padrão, uma variante da figura 1.1? Além de não ter as mesmas características distintivas, a figura 2.1 está representada como produto tridimensional e precisará ser dividida, sem as linhas tracejadas. O atual pedido não atende aos requisitos do art. 104, conforme disposições do item 5.3.3 Exame quanto à unidade do desenho industrial, pois não compartilham das mesmas características distintivas preponderantes. Um desenho industrial foi representado na figura 1.1. Outro desenho industrial foi representado na figura 2.1. O pedido deverá ser dividido, facultando-se ao requerente indicar o desenho industrial que será mantido no pedido original. Adequar título do pedido dividido. Para o cumprimento de exigência, utilizar o formulário eletrônico para a inclusão de figuras. Não apresentar as figuras em documento pdf, sob pena de publicação de nova exigência. http://manualdedi.inpi.gov.br/projects/manual-de-desenho-industrial/wiki/03_05_Peticionamento_pelo_e-DI#352-Preenchimento-do-formul%C3%A1rio

BR302026000491-0

Exigência técnica

Código de despacho: 136

Titular: DOCOL INDÚSTRIA E COMÉRCIO LTDA. [BR/SC]

Procurador: Dannemann, Siemsen, Bigler & Ipanema Moreira

Detalhes do despacho: Com base no Manual de Desenhos Industriais instituído pela Portaria INPI/PR nº 36/2023, formulam-se as seguintes exigências: Não ficou claro o que representa a figura 2.1. É um novo padrão, uma variante da figura 1.1? Além de não ter as mesmas características distintivas, a figura 2.1 está representada como produto tridimensional e precisará ser dividido, sem as linhas tracejadas. O atual pedido não atende aos requisitos do art. 104, conforme disposições do item 5.3.3 Exame quanto à unidade do desenho industrial, pois não compartilham das mesmas características distintivas preponderantes. Um desenho industrial foi representado na figura 1.1. Outro desenho industrial foi representado na figura 2.1. O pedido deverá ser dividido, facultando-se ao requerente indicar o desenho industrial que será mantido no pedido original. Adequar título do pedido dividido. Para o cumprimento de exigência, utilizar o formulário eletrônico para a inclusão de figuras. Não apresentar as figuras em documento pdf, sob pena de publicação de nova exigência. http://manualdedi.inpi.gov.br/projects/manual-de-desenho-industrial/wiki/03_05_Peticionamento_pelo_e-DI#352-Preenchimento-do-formul%C3%A1rio

BR302026000495-3

Exigência técnica

Código de despacho: 136

Titular: DOCOL INDÚSTRIA E COMÉRCIO LTDA. [BR/SC]

Procurador: Dannemann, Siemsen, Bigler & Ipanema Moreira

Detalhes do despacho: Com base no Manual de Desenhos Industriais instituído pela Portaria INPI/PR nº 36/2023, formulam-se as seguintes exigências: Não ficou claro o que representa a figura 1.2. É um novo padrão, uma variante da figura 1.1? Além de não ter as mesmas características distintivas, a figura 1.2 está representada como produto tridimensional e precisará ser dividido, sem as linhas tracejadas. O atual pedido não atende aos requisitos do art. 104, conforme disposições do item 5.3.3 Exame quanto à unidade do desenho industrial, pois não compartilham das mesmas características distintivas preponderantes. Um desenho industrial foi representado na figura 1.1. Outro desenho industrial foi representado na figura 1.2. O pedido deverá ser dividido, facultando-se ao requerente indicar o desenho industrial que será mantido no pedido original. Alternativamente, a figura 1.2 poderá ser excluída do pedido. Adequar título do pedido dividido. Para o cumprimento de exigência, utilizar o formulário eletrônico para a inclusão de figuras. Não apresentar as figuras em documento pdf, sob pena de publicação de nova exigência. http://manualdedi.inpi.gov.br/projects/manual-de-desenho-industrial/wiki/03_05_Peticionamento_pelo_e-DI#352-Preenchimento-do-formul%C3%A1rio



BR302026000541-0

Exigência técnica

Código de despacho: 136

Titular: JULIANE DE OLIVEIRA GANEM ACHTSHIN [BR/SP]

Procurador: MARIA LUIZA FERNANDES MOMM

Detalhes do despacho: Com base no Manual de Desenhos Industriais instituído pela Portaria INPI/PR nº 36/2023, formulam-se as seguintes exigências, numeradas de 1 a 8: [1] o atual pedido não atende aos requisitos do art. 104, conforme disposições do item 5.3.3.1 do Manual, pois os desenhos industriais apresentados não compartilham das mesmas características distintivas preponderantes. Ainda que a descrição especifique se tratar de coleção comercial, as características de cada produto são divergentes entre si. Dessa forma, um desenho industrial foi representado nas figuras 1.1 a 1.5. Outro desenho industrial foi representado nas figuras 2.1 a 2.4. E outro nas figuras 3.1 a 3.5. O pedido deverá ser dividido, podendo o requerente indicar qual desenho industrial será mantido no pedido original. Os demais desenhos industriais poderão ser depositados como pedidos divididos; [2] de acordo com o item 5.3.4.1, o fundo das figuras deve ser neutro, sem elementos desnecessários ou irrelevantes ao desenho industrial reivindicado, e sem revelar qualquer padrão. É preciso reapresentar o conjunto de figuras com fundo de cor única que tenha contraste com o produto, sem quaisquer texturas, como a madeira presente nas figuras 1.1 a 1.4. O mesmo deve ser feito nas imagens do pedido dividido. As exigências de fundo neutro prevalecem em todas as demais exigências feitas nesta publicação; [3] para além do fundo, segundo o item 5.4.4.3 as fotografias não deverão apresentar elementos desnecessários ou irrelevantes que não fazem parte do desenho industrial reivindicado, como nas figuras 3.1 a 3.4, contudo de acordo com o item 5.3.4.3 do Manual, faculta-se ao depositante a apresentação de figuras com representação contextual usando linhas tracejadas ou colorização para representar partes para as quais não é reivindicada proteção. Caso deseje manter as figuras com os elementos contextuais, reapresente aqui ou no pedido dividido as figuras 3.1 e 3.2 com a devida contextualização no punho humano e no suporte, conforme exemplo apresentado no referido item no manual. O pedido deve ainda incluir esclarecimento na descrição do desenho industrial quanto ao caráter contextual do recurso escolhido, como "as linhas tracejadas e/ou áreas indicadas na cor X representam elementos contextuais e não fazem parte do desenho industrial reivindicado". Recomenda-se reapresentar as figuras 3.3 e 3.4 com fundo neutro e sem nenhum elemento irrelevante e não reivindicado, nesse caso não sendo necessário fazer uso da contextualização; [4] em atendimento aos itens 5.3.1.1 e 5.3.4.4 do Manual, a representação deve permitir o conhecimento claro e inequívoco da matéria para qual a proteção é almejada e todas as vistas de cada configuração devem ser consistentes entre si. Dessa forma, não é permitido reivindicar mais de um item em algumas figuras de uma mesma variação e apenas um em outras, portanto o desenho industrial da terceira variação, seja ele protegido nesse pedido ou no pedido dividido, deve separar a figura 3.1 das figuras 3.2 a 3.5 em variações distintas; [5] o desenho protegido nas figuras 3.2 a 3.5 diferem entre si, podendo ser frente e verso de uma mesma pulseira ou a frente de duas pulseiras similares. Caso seja a primeira opção, corte as imagens e separe as pulseiras em figuras diferentes na mesma variação, como vista anterior e posterior e perspectivas. Já se forem pulseiras diferentes, é necessário cortar as figuras e inserir as vistas de uma das pulseiras como variação do desenho industrial; [6] conforme o item 5.3.4.2 do Manual, a vista explodida apresenta o produto desmontado, de maneira a permitir a visualização das suas partes, peças ou componentes. As figuras 1.5 e 3.5 não se tratam de vista explodida, portanto devem ser excluídas; [7] para fins de consistência entre a representação do produto reivindicado e as legendas, corrija a nomenclatura das legendas das figuras 1.4, 3.2 e 3.4 para perspectiva; [8] conforme o item 3.5.2 do Manual, o campo Descrição do formulário só deve ser usado para incluir informações necessárias à compreensão das figuras do desenho industrial. As informações inseridas neste campo no pedido não cumprem com a finalidade pretendida e devem ser excluídas.

BR302026000564-0

Exigência técnica

Código de despacho: 136

Titular: SANTACOLOMA ESPORTES LTDA [BR/SC]

Procurador: LENICE DOS SANTOS MARINO

Detalhes do despacho: Com base no Manual de Desenhos Industriais instituído pela Portaria INPI/PR nº 36/2023, formula-se a seguinte exigência: segundo o item 5.3.1.1 do Manual, o campo de aplicação do produto, indicado por meio da classificação de Locarno, deve ser condizente com o desenho industrial representado nas figuras. Do mesmo modo, a indicação do produto no título deve ser condizente com o desenho apresentado e indicar claramente se este é de um produto bidimensional ou tridimensional. O campo indicado e o título não estão condizentes com o desenho industrial apresentado, uma vez que ambos referem-se a luvas para calçar e não é possível inferir este uso a partir das figuras apresentadas. É preciso informar nova classe adequada, assim como o título também deve ser alterado para maior adequação.



BR302026000565-8

Exigência técnica

Código de despacho: 136

Titular: ADAIVAN YURI BATISTA DE PAULA ROCHA [BR/MG]

Procurador: Ângelo Tadeu Baptista

Detalhes do despacho: De acordo com o item 5.3.4.4 do Manual, todas as vistas de cada configuração devem ser consistentes entre si. A Figura 1.1 (perspectiva) não está coerente com as demais vistas da Variação 1: esta figura mostra a "rede" da parte lateral da plataforma sem encostar no chão, enquanto as vistas laterais (Figuras 1.4 e 1.5) mostram que a "rede" finaliza no chão. Assim, reapresente novo conjunto de figuras corrigido, em formato JPG, harmonizando as vistas do objeto no pedido, para que todas as vistas sejam coerentes entre si, representando exatamente a mesma configuração do produto, sem acréscimo de matéria. Se necessário, esclareça as inconsistências. No cumprimento de exigência, as Figuras do objeto (plataforma de exercícios), cujo desenho industrial foi reivindicado, deverão ter a mesma representação utilizada nas figuras apresentadas no depósito. Por fim, a "Descrição" foi excluída de ofício, conforme a Nota Técnica INPI/CPAPD nº 01/2024. De acordo com o item 3.5.2 do Manual de Desenhos Industriais, o campo "Descrição" do formulário deve ser usado para incluir informações necessárias à compreensão das figuras do desenho industrial.

BR302026000567-4

Exigência técnica

Código de despacho: 136

Titular: ADAIVAN YURI BATISTA DE PAULA ROCHA [BR/MG]

Procurador: Ângelo Tadeu Baptista

Detalhes do despacho: De acordo com o item 5.3.4.4 do Manual, todas as vistas de cada configuração devem ser consistentes entre si. A Figura 1.1 (perspectiva) não está coerente com as demais vistas da Variação 1: esta figura mostra a "rede" da parte lateral da plataforma sem encostar no chão, enquanto as vistas laterais (Figuras 1.4 e 1.5) mostram que a "rede" finaliza no chão. Além disso, nas vistas laterais, a plataforma de exercícios parece ser mais alta do que na perspectiva. Assim, reapresente novo conjunto de figuras corrigido, em formato JPG, harmonizando as vistas do objeto no pedido, para que todas as vistas sejam coerentes entre si, representando exatamente a mesma configuração do produto, sem acréscimo de matéria. Se necessário, esclareça as inconsistências. No cumprimento de exigência, as Figuras do objeto (plataforma de exercícios), cujo desenho industrial foi reivindicado, deverão ter a mesma representação utilizada nas figuras apresentadas no depósito. Por fim, a "Descrição" foi excluída de ofício, conforme a Nota Técnica INPI/CPAPD nº 01/2024. De acordo com o item 3.5.2 do Manual de Desenhos Industriais, o campo "Descrição" do formulário deve ser usado para incluir informações necessárias à compreensão das figuras do desenho industrial.

BR302026000568-2

Exigência técnica

Código de despacho: 136

Titular: ADAIVAN YURI BATISTA DE PAULA ROCHA [BR/MG]

Procurador: Ângelo Tadeu Baptista

Detalhes do despacho: De acordo com o item 5.3.4.4 do Manual, todas as vistas de cada configuração devem ser consistentes entre si. A Figura 1.1 (perspectiva) não está coerente com as demais vistas da Variação 1: esta figura mostra a "rede" da parte lateral da plataforma sem encostar no chão, enquanto as vistas laterais (Figuras 1.4 e 1.5) mostram que a "rede" finaliza no chão. Além disso, nas vistas laterais, a plataforma de exercícios parece ser mais alta do que na perspectiva. Assim, reapresente novo conjunto de figuras corrigido, em formato JPG, harmonizando as vistas do objeto no pedido, para que todas as vistas sejam coerentes entre si, representando exatamente a mesma configuração do produto, sem acréscimo de matéria. Se necessário, esclareça as inconsistências. No cumprimento de exigência, as Figuras do objeto (plataforma de exercícios), cujo desenho industrial foi reivindicado, deverão ter a mesma representação utilizada nas figuras apresentadas no depósito. Por fim, a "Descrição" foi excluída de ofício, conforme a Nota Técnica INPI/CPAPD nº 01/2024. De acordo com o item 3.5.2 do Manual de Desenhos Industriais, o campo "Descrição" do formulário deve ser usado para incluir informações necessárias à compreensão das figuras do desenho industrial.

BR302026000599-2

Exigência técnica

Código de despacho: 136

Titular: BEAUTY MOVEIS ONLINE LTDA [BR/SP]

Procurador: Eduarda Colla

Detalhes do despacho: Com base no Manual de Desenhos Industriais instituído pela Portaria INPI/PR nº 36/2023, formula-se a seguinte exigência: de acordo com o item 5.3.4.4, todas as vistas de cada configuração devem ser consistentes entre si. Há inconsistência entre a figura 1.1 (perspectiva), as figuras 1.2 e 1.3 (anterior e posterior) e as figuras 1.4 e 1.5 (laterais). Na perspectiva, as tábuas laterais estão alinhadas às prateleiras, rente à parte da frente destas e afastadas do fundo. Já nas figuras 1.2 e 1.3 esse alinhamento se desfaz, sendo possível identificar distância entre as tábuas laterais e a frente das prateleiras. Ainda assim, a distância entre as tábuas e o fundo das prateleiras é maior do que entre as tábuas e a frente das prateleiras. E ainda, nas vistas laterais, essa proporção é invertida - com o posicionamento das tábuas verticais do fundo, a distância entre as tábuas laterais e o fundo encurta e entre as mesmas e a frente aumenta. Reapresente as figuras corrigidas para que todas as vistas sejam coerentes entre si, representando exatamente a mesma configuração do produto; Adicionalmente, em atendimento ao item 5.3 do Manual, a classe foi alterada de ofício para melhor adequação ao produto reivindicado.



BR322025003046-6

Exigência técnica

Código de despacho: 136

Titular: SCHWANKE INDUSTRIAL LTDA [BR/SC]

Procurador: King'S Marcas e Patentes Ltda.

Detalhes do despacho: No atual pedido, foram inseridas no sistema de peticionamento eletrônico figuras do desenho industrial reivindicado no formato solicitado (.jpg), com numeração de figuras e numeração de páginas, informações que são geradas automaticamente pelo sistema, que gerou também, baseado nessas figuras, relatório descritivo e reivindicação. Além disso, também foi apresentado relatório descritivo e reivindicação como anexos, em formato .pdf. Em atenção ao item 5.3.4.4 do Manual de Desenhos Industriais reapresente as figuras, sem alteração de matéria, sem qualquer tipo de informação adicional, como numeração das figuras ou das páginas, em formato .jpg, correspondentes entre si. Com a rerepresentação de todas as figuras no formato .jpg, o relatório e a reivindicação serão gerados automaticamente pelo sistema de peticionamento. Caso as figuras ou esses documentos sejam também apresentados como anexos em pdf, os mesmos serão desconsiderados.

BR322025005546-9

Exigência técnica

Código de despacho: 136

Titular: RECIMAC INDUSTRIA E COMERCIO LTDA [BR/SC]

Procurador: LEILA KRAUSE SIGNORELLI

Detalhes do despacho: Com base no Manual de Desenhos Industriais instituído pela Portaria INPI/PR nº 36/2023, formulam-se as seguintes exigências: O requerente modificou o desenho industrial sem que a alteração decorresse de solicitação publicada em exigência, incorrendo, portanto, na alteração da matéria inicialmente reivindicada: as figuras 3.1 a 3.4 não representaram o conjunto de 4 orifícios retangulares na parte frontal e posterior do produto, conforme visto no depósito. Em atendimento ao item 5.3.1.1 do Manual, corrigir as figuras mencionadas. Para o cumprimento de exigência, utilizar o formulário eletrônico para a inclusão de figuras. Não apresentar as figuras em documento pdf, sob pena de publicação de nova exigência. http://manualdedi.inpi.gov.br/projects/manual-de-desenho-industrial/wiki/03_05_Peticionamento_pelo_e-DI#352-Preenchimento-do-formul%C3%A1rio



Exame técnico em designação: Exigência

Como etapa do exame técnico das designações de registro de desenho industrial, listados a seguir – nos termos do artigo 106, § 3º da Lei da Propriedade Industrial (LPI, lei n.º 9.279, de 14 de maio de 1996) – formula-se exigência relativa às questões indicadas.

Para cumprir ou contestar a exigência de petição:

1. Acesse o e-DI no site do INPI (www.inpi.gov.br);
2. Emita uma Guia de Recolhimento da União (GRU) para o serviço de “cumprimento de exigência” (código 105 – em processo), referente a processo de registro;
3. Efetue o pagamento; e
4. Preencha e envie o formulário eletrônico correspondente à opção indicada na emissão da GRU, acompanhado dos esclarecimentos, argumentos, provas ou documentos apropriados.

Os sistemas de informática do INPI identificarão o cumprimento de exigência, para que o pedido de registro prossiga, automaticamente, em seu processamento.

Para esclarecer outras dúvidas e conhecer em detalhe o processamento de pedidos de registro de desenho industrial e outras petições, não deixe de consultar o Manual de Desenho Industrial (<http://manualdedi.inpi.gov.br/projects/manual-de-desenho-industrial/wiki>).

BR312024242065-3
DM/242065

Exigência técnica em designação recebida

Código de despacho: 1232

Titular(es): EUROITALIA S.R.L. [IT]

Procurador: Gruenbaum, Possinhas & Teixeira Ltda.

Detalhes do despacho: O atual pedido não atende aos requisitos do art. 104, conforme disposições do item 5.3.3 Exame quanto à unidade do desenho industrial, pois não compartilham das mesmas características distintivas preponderantes com relação ao reivindicado nas figuras ou fotografias: um desenho industrial foi representado na(s) figura(s) 1; outro desenho industrial foi representado na(s) figura(s) 2; outro desenho industrial foi representado na(s) figura(s) 3; outro desenho industrial foi representado na(s) figura(s) 4; outro desenho industrial foi representado na(s) figura(s) 5. O pedido deverá ser dividido, facultando-se ao requerente indicar o desenho industrial que será mantido no pedido original. Os demais desenhos industriais poderão ser depositados como pedidos divididos, caso haja interesse em sua proteção. Cada pedido dividido dará origem a um novo depósito; para maiores informações e procedimentos a respeito de como proceder, veja o item 3.5 do Manual de Desenhos Industriais, disponível em http://manualdedi.inpi.gov.br/projects/manual-de-desenho-industrial/wiki/03_05_Peticionamento_pelo_e-DI#351-Acesso-ao-formul%C3%A1rio.



BR312024242534-5
DM/242534

Exigência técnica em designação recebida

Código de despacho: 1232

Titular(es): SharkNinja Operating LLC [US]

Procurador: McAndrews, Held and Malloy, Ltd.

Detalhes do despacho: O atual pedido não atende aos requisitos do art. 104, conforme disposições do item 5.3.3 Exame quanto à unidade do desenho industrial, pois não compartilham das mesmas características distintivas preponderantes com relação ao reivindicado nas figuras ou fotografias: um desenho industrial foi representado na(s) figura(s) 1.1 a 1.7; outro desenho industrial foi representado na(s) figura(s) 2.1 a 2.7; outro desenho industrial foi representado na(s) figura(s) 3.1 a 3.7; outro desenho industrial foi representado na(s) figura(s) 4.1 a 4.7. O pedido deverá ser dividido, facultando-se ao requerente indicar o desenho industrial que será mantido no pedido original. Os demais desenhos industriais poderão ser depositados como pedidos divididos, caso haja interesse em sua proteção. Cada pedido dividido dará origem a um novo depósito; para maiores informações e procedimentos a respeito de como proceder, veja o item 3.5 do Manual de Desenhos Industriais, disponível em http://manualdedi.inpi.gov.br/projects/manual-de-desenho-industrial/wiki/03_05_Peticionamento_pelo_e-DI#351-Acesso-ao-formul%C3%A1rio.

BR312024243982-6
DM/243982

Exigência técnica em designação recebida

Código de despacho: 1232

Titular(es): Unistrut International Corporation [US]

Procurador: KDW FIRM PLLC

Detalhes do despacho: O atual pedido não atende aos requisitos do art. 104, conforme disposições do item 5.3.3 Exame quanto à unidade do desenho industrial, pois não compartilham das mesmas características distintivas preponderantes com relação ao reivindicado nas figuras ou fotografias: um desenho industrial foi representado na(s) figura(s) Fig. 1.1-Fig. 1.4; Fig. 2.1-Fig. 2.4; Fig. 3.1-Fig. 3.4; Fig. 4.1-Fig. 4.4; Fig. 5.1-Fig. 5.4; Fig. 6.1-Fig. 6.7; outro desenho industrial foi representado na(s) figura(s) Fig. 7.1-Fig. 7.5; outro desenho industrial foi representado na(s) figura(s) Fig. 8.1-Fig. 8.7; outro desenho industrial foi representado na(s) figura(s) Fig. 9.1-Fig. 9.5; outro desenho industrial foi representado na(s) figura(s) Fig. 10.1-Fig. 10.7; Fig. 18.1-Fig. 18.7; outro desenho industrial foi representado na(s) figura(s) Fig. 11.1-Fig. 11.6; Fig. 14.1-Fig. 14.7; outro desenho industrial foi representado na(s) figura(s) Fig. 12.1-Fig. 12.7; outro desenho industrial foi representado na(s) figura(s) Fig. 13.1-Fig. 13.7; outro desenho industrial foi representado na(s) figura(s) Fig. 15.1-Fig. 15.5; outro desenho industrial foi representado na(s) figura(s) Fig. 16.1-Fig. 16.5; outro desenho industrial foi representado na(s) figura(s) Fig. 17.1-Fig. 17.7. O pedido deverá ser dividido, facultando-se ao requerente indicar o desenho industrial que será mantido no pedido original. Os demais desenhos industriais poderão ser depositados como pedidos divididos, caso haja interesse em sua proteção. Cada pedido dividido dará origem a um novo depósito; para maiores informações e procedimentos a respeito de como proceder, veja o item 3.5 do Manual de Desenhos Industriais, disponível em http://manualdedi.inpi.gov.br/projects/manual-de-desenho-industrial/wiki/03_05_Peticionamento_pelo_e-DI#351-Acesso-ao-formul%C3%A1rio.

BR312025251348-4
DM/251348

Exigência técnica em designação recebida

Código de despacho: 1232

Titular(es): Sunbeam Products, Inc. [US]

Procurador: Husch Blackwell LLP

Detalhes do despacho: O atual pedido não atende aos requisitos do art. 104, conforme disposições do item 5.3.3 Exame quanto à unidade do desenho industrial, pois não compartilham das mesmas características distintivas preponderantes com relação ao reivindicado nas figuras ou fotografias: um desenho industrial foi representado na(s) figura(s) 1.1 a 1.7; outro desenho industrial foi representado na(s) figura(s) 2.1 a 2.7. O pedido deverá ser dividido, facultando-se ao requerente indicar o desenho industrial que será mantido no pedido original. Os demais desenhos industriais poderão ser depositados como pedidos divididos, caso haja interesse em sua proteção. Cada pedido dividido dará origem a um novo depósito; para maiores informações e procedimentos a respeito de como proceder, veja o item 3.5 do Manual de Desenhos Industriais, disponível em http://manualdedi.inpi.gov.br/projects/manual-de-desenho-industrial/wiki/03_05_Peticionamento_pelo_e-DI#351-Acesso-ao-formul%C3%A1rio.



BR312025251354-9
DM/251354

Exigência técnica em designação recebida

Código de despacho: 1232

Titular(es): Mattel, Inc [US]

Procurador: STOBBS

Detalhes do despacho: O atual pedido não atende aos requisitos do art. 104, conforme disposições do item 5.3.3 Exame quanto à unidade do desenho industrial, pois não compartilham das mesmas características distintivas preponderantes com relação ao reivindicado nas figuras ou fotografias: um desenho industrial foi representado na(s) figura(s) Fig. 1.1-Fig. 1.7; Fig. 12.1-Fig. 12.7; outro desenho industrial foi representado na(s) figura(s) Fig. 2.1-Fig. 2.7; Fig. 11.1-Fig. 11.7; outro desenho industrial foi representado na(s) figura(s) Fig. 3.1-Fig. 3.7; Fig. 13.1-Fig. 13.7; outro desenho industrial foi representado na(s) figura(s) Fig. 4.1-Fig. 4.7; Fig. 14.1-Fig. 14.7; outro desenho industrial foi representado na(s) figura(s) Fig. 5.1-Fig. 5.7; Fig. 15.1-Fig. 15.7; outro desenho industrial foi representado na(s) figura(s) Fig. 6.1-Fig. 6.7; Fig. 16.1-Fig. 16.7; outro desenho industrial foi representado na(s) figura(s) Fig. 7.1-Fig. 7.7; Fig. 20.1-Fig. 20.7; outro desenho industrial foi representado na(s) figura(s) Fig. 8.1-Fig. 8.7; Fig. 17.1-Fig. 17.7; outro desenho industrial foi representado na(s) figura(s) Fig. 9.1-Fig. 1.7; Fig. 18.1-Fig. 18.7; outro desenho industrial foi representado na(s) figura(s) Fig. 10.1-Fig. 10.7; Fig. 19.1-Fig. 19.7. O pedido deverá ser dividido, facultando-se ao requerente indicar o desenho industrial que será mantido no pedido original. Os demais desenhos industriais poderão ser depositados como pedidos divididos, caso haja interesse em sua proteção. Cada pedido dividido dará origem a um novo depósito; para maiores informações e procedimentos a respeito de como proceder, veja o item 3.5 do Manual de Desenhos Industriais, disponível em http://manualdedi.inpi.gov.br/projects/manual-de-desenho-industrial/wiki/03_05_Peticionamento_pelo_e-DI#351-Acesso-ao-formul%C3%A1rio.

BR312025251402-2
DM/251402

Exigência técnica em designação recebida

Código de despacho: 1232

Titular(es): Xingmai Innovation Technology (Suzhou) Co., Ltd. [CN]

Procurador: BEIJING TONGJUN LAW FIRM

Detalhes do despacho: O atual pedido não atende aos requisitos do art. 104, conforme disposições do item 5.3.3 Exame quanto à unidade do desenho industrial, pois não compartilham das mesmas características distintivas preponderantes com relação ao reivindicado nas figuras ou fotografias: um desenho industrial foi representado na(s) figura(s) 1.1 a 1.9 e 2.1 a 2.9; outro desenho industrial foi representado na(s) figura(s) 3.1 a 3.9 e 4.1 a 4.9. O pedido deverá ser dividido, facultando-se ao requerente indicar o desenho industrial que será mantido no pedido original. Os demais desenhos industriais poderão ser depositados como pedidos divididos, caso haja interesse em sua proteção. Cada pedido dividido dará origem a um novo depósito; para maiores informações e procedimentos a respeito de como proceder, veja o item 3.5 do Manual de Desenhos Industriais, disponível em http://manualdedi.inpi.gov.br/projects/manual-de-desenho-industrial/wiki/03_05_Peticionamento_pelo_e-DI#351-Acesso-ao-formul%C3%A1rio.

BR312025251416-2
DM/251416

Exigência técnica em designação recebida

Código de despacho: 1232

Titular(es): BIO HEALTH FRONTIERS, INC. [US]

Procurador: Andreas Holzwarth-Rochford

Detalhes do despacho: Verifica-se que há inconsistência entre as vistas: a base do objeto foi representada de forma invertida nas figuras 1.9 e 1.10, se comparado com o mostrado nas perspectivas. Em atenção ao item 5.3.4 do Manual de Desenhos Industriais rerepresente as figuras corrigidas correspondentes entre si.

BR312025251460-0
DM/251460

Exigência técnica em designação recebida

Código de despacho: 1232

Titular(es): Apple Inc. [US]

Procurador: Sterne, Kessler, Goldstein and Fox P.L.L.C / Charles Hammond

Detalhes do despacho: O atual pedido não atende aos requisitos do art. 104, conforme disposições do item 5.3.3 Exame quanto à unidade do desenho industrial, pois não compartilham das mesmas características distintivas preponderantes com relação ao reivindicado nas figuras ou fotografias: um desenho industrial foi representado na(s) figura(s) 1.1 a 1.9 e 2.1 a 2.9; outro desenho industrial foi representado na(s) figura(s) 3.1 a 3.9; outro desenho industrial foi representado na(s) figura(s) 4.1 a 4.9; outro desenho industrial foi representado na(s) figura(s) 5.1 a 5.9. O pedido deverá ser dividido, facultando-se ao requerente indicar o desenho industrial que será mantido no pedido original. Os demais desenhos industriais poderão ser depositados como pedidos divididos, caso haja interesse em sua proteção. Cada pedido dividido dará origem a um novo depósito; para maiores informações e procedimentos a respeito de como proceder, veja o item 3.5 do Manual de Desenhos Industriais, disponível em http://manualdedi.inpi.gov.br/projects/manual-de-desenho-industrial/wiki/03_05_Peticionamento_pelo_e-DI#351-Acesso-ao-formul%C3%A1rio.



BR312025251541-0 DM/251541	Exigência técnica em designação recebida Código de despacho: 1232 Titular(es): SMART PACKAGING SOLUTIONS [FR] Procurador: Jacques Labrunie Detalhes do despacho: De acordo com o Art. 100 da LPI, não é registrável como desenho industrial "a forma necessária comum ou vulgar do objeto ou, ainda, aquela determinada essencialmente por considerações técnicas ou funcionais". A partir da apresentação do desenho industrial no pedido, não foi possível perceber características ornamentais em sua forma. No caso de a forma pleiteada possuir aspectos ornamentais, deve-se esclarecer quais elementos caracterizam esses aspectos. Sugerimos que sejam apresentadas imagens demonstrando como o objeto do pedido é usado no produto final e argumentos sobre a liberdade de escolha para se chegar a esta forma, independentemente do resultado técnico e funcional que se atingiria.
BR312025251631-9 DM/251631	Exigência técnica em designação recebida Código de despacho: 1232 Titular(es): Clarios Technology and Recycling GmbH [DE] Procurador: Bird and Bird LLP Detalhes do despacho: O atual pedido não atende aos requisitos do art. 104, conforme disposições do item 5.3.3 Exame quanto à unidade do desenho industrial, pois não compartilham das mesmas características distintivas preponderantes com relação ao reivindicado nas figuras ou fotografias: um desenho industrial foi representado na(s) figura(s) 1; outro desenho industrial foi representado na(s) figura(s) 2; outro desenho industrial foi representado na(s) figura(s) 3. O pedido deverá ser dividido, facultando-se ao requerente indicar o desenho industrial que será mantido no pedido original. Os demais desenhos industriais poderão ser depositados como pedidos divididos, caso haja interesse em sua proteção. Cada pedido dividido dará origem a um novo depósito; para maiores informações e procedimentos a respeito de como proceder, veja o item 3.5 do Manual de Desenhos Industriais, disponível em http://manualdedi.inpi.gov.br/projects/manual-de-desenho-industrial/wiki/03_05_Peticionamento_pelo_e-DI#351-Acesso-ao-formul%C3%A1rio .
BR312025251650-5 DM/251650	Exigência técnica em designação recebida Código de despacho: 1232 Titular(es): Victoire GUYOT [FR] Procurador: OOLITH Detalhes do despacho: Verifica-se inconsistência entre as vistas: A figura 1.2 parece não encontrar correspondência com o mostrado nas demais figuras. O requerente deverá esclarecer a que se refere a vista parcial mostrada na fig. 1.2. Se a figura fizer referência a uma seção transversal do desenho industrial reivindicado, atentar para o fato de que a vista em corte deve ser apresentada em figura exclusivamente para esse fim. Para esclarecer a área a que se refere a vista em corte, uma das outras vistas do desenho industrial deve conter a indicação da área seccionada.
BR312025251669-6 DM/251669	Exigência técnica em designação recebida Código de despacho: 1232 Titular(es): IVECO S.p.A. [IT] Procurador: STUDIO TORTA S.p.A. Detalhes do despacho: O atual pedido não atende aos requisitos do art. 104, conforme disposições do item 5.3.3 Exame quanto à unidade do desenho industrial, pois não compartilham das mesmas características distintivas preponderantes com relação ao reivindicado nas figuras ou fotografias: um desenho industrial foi representado na(s) figura(s) 1.1 a 1.7; outro desenho industrial foi representado na(s) figura(s) 2.1 a 2.7 e 3.1 a 3.7; outro desenho industrial foi representado na(s) figura(s) 4.1 a 4.7; outro desenho industrial foi representado na(s) figura(s) 5.1 a 5.7 e 6.1 a 6.7. O pedido deverá ser dividido, facultando-se ao requerente indicar o desenho industrial que será mantido no pedido original. Os demais desenhos industriais poderão ser depositados como pedidos divididos, caso haja interesse em sua proteção. Cada pedido dividido dará origem a um novo depósito; para maiores informações e procedimentos a respeito de como proceder, veja o item 3.5 do Manual de Desenhos Industriais, disponível em http://manualdedi.inpi.gov.br/projects/manual-de-desenho-industrial/wiki/03_05_Peticionamento_pelo_e-DI#351-Acesso-ao-formul%C3%A1rio .
BR312025251690-4 DM/251690	Exigência técnica em designação recebida Código de despacho: 1232 Titular(es): Doona Holdings Ltd. [CN] Procurador: Reinhold Cohn and Partners Detalhes do despacho: O atual pedido não atende aos requisitos do art. 104, conforme disposições do item 5.3.3 Exame quanto à unidade do desenho industrial, pois não compartilham das mesmas características distintivas preponderantes com relação ao reivindicado nas figuras ou fotografias: um desenho industrial foi representado na(s) figura(s) 1.1 a 1.12 e 3.1 a 3.12; outro desenho industrial foi representado na(s) figura(s) 2.1 a 2.12 e 4.1 a 4.12. O pedido deverá ser dividido, facultando-se ao requerente indicar o desenho industrial que será mantido no pedido original. Os demais desenhos industriais poderão ser depositados como pedidos divididos, caso haja interesse em sua proteção. Cada pedido dividido dará origem a um novo depósito; para maiores informações e procedimentos a respeito de como proceder, veja o item 3.5 do Manual de Desenhos Industriais, disponível em http://manualdedi.inpi.gov.br/projects/manual-de-desenho-industrial/wiki/03_05_Peticionamento_pelo_e-DI#351-Acesso-ao-formul%C3%A1rio .

Exame técnico: Indeferimento

Como parte do exame técnico dos pedidos de registro de desenho industrial analisou-se a adequação do(s) objeto(s) reivindicado(s) nos pedidos de registro de desenho industrial quanto ao disposto no art. 100 da LPI.

Concluído o exame, indeferem-se os pedidos de registro listados a seguir com base nos fundamentos legais indicados.

Cabe recurso desta decisão, que deve ser apresentado no prazo de 60 (sessenta) dias, contados da data de publicação da decisão recorrida na Revista da Propriedade Industrial (RPI), nos termos dos art. 212, 221, 222, 223 e 224 da Lei da Propriedade Industrial (LPI, Lei n.º 9.279, de 14 de maio de 1996).

Para apresentar uma petição de recurso:

1. Acesse o e-DI no site do INPI (www.inpi.gov.br);
2. Emita uma Guia de Recolhimento da União (GRU) para o serviço de “recurso contra indeferimento de pedido de registro de desenho industrial” (código 153);
3. Efetue o pagamento; e
4. Preencha e envie o formulário eletrônico correspondente à opção indicada na emissão da GRU, acompanhado dos esclarecimentos, argumentos, provas ou documentos apropriados.

Para esclarecer outras dúvidas e conhecer, em detalhe, o processamento de pedidos de registro de desenho industrial e outras petições, não deixe de consultar o Manual de Desenho Industrial (<http://manualdedi.inpi.gov.br/projects/manual-de-desenho-industrial/wiki>). Caso permaneça dúvida sobre o indeferimento, entre em contato pelo Fale Conosco, selecionando DIRMA - Desenho Industrial - Área Técnica.

Este despacho não gera direito a fotocópia por parte de terceiros.

BR302024005741-5

Indeferimento do pedido

Código de despacho: 024

Titular: WIRKLICH INDUSTRIA DE PLÁSTICOS LTDA. [BR/RS]

Procurador : AUDITA ASSESSORIA EMPRESARIAL LTDA.

Detalhes do despacho: Os argumentos trazidos aos autos não foram suficientes para mudar nosso posicionamento referente à infringência do art. 100 da LPI. As figuras trazidas para comparação com o produto ora requerido não parecem se destinar ao mesmo objetivo, especialmente os que não possuem aletas ou protuberâncias ao redor da área circular. O objeto destacado como correspondente ao do pedido, demonstrando o encaixe no rolete, inclusive, não é o que está sendo requerido. É mencionado que o fato de a forma do objeto do presente pedido ser distinta de outras possíveis torna o objeto ornamental, confundindo novidade e originalidade com ornamentalidade, que também não se confunde com o fato de a forma ser determinada por questões técnico-funcionais. Como bem pontuado, todas as formas, excetuando-se as obras de arte, se destinam a uma função. Os elementos destacados na argumentação como ornamentais são justamente os que entendemos ser determinados ESSENCIALMENTE (a lei não diz EXCLUSIVAMENTE) por questões técnicas ou funcionais: o formato circular do objeto do presente pedido, bem como dos demais objetos apresentados para comparação, é necessário por se tratarem de peças que precisam rolar; quanto à distribuição em formato dito estrelado das aletas, o formato destas aletas (inclinados) e a distribuição das mesmas no objeto ao qual serão acopladas reforçam a percepção de que influenciam no desempenho do produto. Diante do exposto e na ausência de argumentos capazes de reverter nosso posicionamento inicial, indeferimos o presente pedido por infringência do inciso II do art. 100 da LPI, uma vez que o objeto tem sua forma determinada essencialmente por considerações técnicas ou funcionais.

BR302024005742-3

Indeferimento do pedido



Código de despacho: 024

Titular: WIRKLICH INDUSTRIA DE PLÁSTICOS LTDA. [BR/RS]

Procurador : AUDITA ASSESSORIA EMPRESARIAL LTDA.

Detalhes do despacho: Os argumentos trazidos aos autos não foram suficientes para mudar nosso posicionamento referente à infringência do art. 100 da LPI. As figuras trazidas para comparação com o produto ora requerido não parecem se destinar ao mesmo objetivo, especialmente os que não possuem aletas ou protuberâncias ao redor da área circular. É mencionado que o fato de a forma do objeto do presente pedido ser distinta de outras possíveis torna o objeto ornamental, confundindo novidade e originalidade com ornamentalidade, que também não se confunde com o fato de a forma ser determinada por questões técnico-funcionais. Como bem pontuado, todas as formas, excetuando-se as obras de arte, se destinam a uma função. Os elementos destacados na argumentação como ornamentais são justamente os que entendemos ser determinados ESSENCIALMENTE (a lei não diz EXCLUSIVAMENTE) por questões técnicas ou funcionais: o formato circular do objeto do presente pedido, bem como dos demais objetos apresentados para comparação, é necessário por se tratarem de peças que precisam rolar; quanto à distribuição em formato dito estrelado das aletas, o formato destas aletas (inclinados) e a distribuição das mesmas no objeto ao qual serão acopladas reforçam a percepção de que influenciam no desempenho do produto. Diante do exposto e na ausência de argumentos capazes de reverter nosso posicionamento inicial, indeferimos o presente pedido por infringência do inciso II do art. 100 da LPI, uma vez que o objeto tem sua forma determinada essencialmente por considerações técnicas ou funcionais.

BR302024005743-1

Indeferimento do pedido

Código de despacho: 024

Titular: WIRKLICH INDUSTRIA DE PLÁSTICOS LTDA. [BR/RS]

Procurador : AUDITA ASSESSORIA EMPRESARIAL LTDA.

Detalhes do despacho: Os argumentos trazidos aos autos não foram suficientes para mudar nosso posicionamento referente à infringência do art. 100 da LPI. As figuras trazidas para comparação com o produto ora requerido não parecem se destinar ao mesmo objetivo, especialmente os que não possuem aletas ou protuberâncias ao redor da área circular. O objeto destacado como correspondente ao do pedido, demonstrando o encaixe no rolete, inclusive, não é o que está sendo requerido. É mencionado que o fato de a forma do objeto do presente pedido ser distinta de outras possíveis torna o objeto ornamental, confundindo novidade e originalidade com ornamentalidade, que também não se confunde com o fato de a forma ser determinada por questões técnico-funcionais. Como bem pontuado, todas as formas, excetuando-se as obras de arte, se destinam a uma função. Os elementos destacados na argumentação como ornamentais são justamente os que entendemos ser determinados ESSENCIALMENTE (a lei não diz EXCLUSIVAMENTE) por questões técnicas ou funcionais: o formato circular do objeto do presente pedido, bem como dos demais objetos apresentados para comparação, é necessário por se tratarem de peças que precisam rolar; quanto à distribuição em formato dito estrelado das aletas, o formato destas aletas (inclinados) e a distribuição das mesmas no objeto ao qual serão acopladas reforçam a percepção de que influenciam no desempenho do produto. Diante do exposto e na ausência de argumentos capazes de reverter nosso posicionamento inicial, indeferimos o presente pedido por infringência do inciso II do art. 100 da LPI, uma vez que o objeto tem sua forma determinada essencialmente por considerações técnicas ou funcionais.

BR302025001904-4

Indeferimento do pedido

Código de despacho: 024

Titular: INDUSTRIA E COMERCIO DE MOVEIS TRIDICO LTDA [BR/SP]

Procurador : Beatriz Da Silva Negri

Detalhes do despacho: O escopo de proteção reivindicado faz referência a objeto ou padrão ornamental com forma plástica ornamental constituída por elementos geométricos básicos, dos quais se derivam todas as outras formas.

BR302025001907-9

Indeferimento do pedido

Código de despacho: 024

Titular: INDUSTRIA E COMERCIO DE MOVEIS TRIDICO LTDA [BR/SP]

Procurador : Beatriz Da Silva Negri

Detalhes do despacho: O escopo de proteção reivindicado faz referência a objeto ou padrão ornamental com forma plástica ornamental constituída por elementos geométricos básicos, dos quais se derivam todas as outras formas.

BR322024002643-1

Indeferimento do pedido

Código de despacho: 024

Titular: RENATO DE FREITAS VIEIRA 29596875825 [BR/SP]

Procurador : Ricardo Rabello Spoo

Detalhes do despacho: Pedido indeferido devido à não conformidade ao contido no art. 101, inciso IV, c/c art. 106, caput, da LPI e item 5.3.3.1 do Manual de Desenho Industrial.

BR322024002644-0

Indeferimento do pedido

Código de despacho: 024

Titular: RENATO DE FREITAS VIEIRA 29596875825 [BR/SP]



Procurador : Ricardo Rabello Spoo
Detalhes do despacho: Pedido indeferido devido à não conformidade ao contido no art. 101, inciso IV, c/c art. 106, caput, da LPI e item 5.3.3.1 do Manual de Desenho Industrial.

BR322024002646-6

Indeferimento do pedido
Código de despacho: 024
Titular: RENATO DE FREITAS VIEIRA 29596875825 [BR/SP]
Procurador : Ricardo Rabello Spoo
Detalhes do despacho: Pedido indeferido devido à não conformidade ao contido no art. 101, inciso IV, c/c art. 106, caput, da LPI e item 5.3.3.1 do Manual de Desenho Industrial.



Perda de Prioridade Unionista

Perda da prioridade reivindicada por não atender às disposições previstas no Art. 99 da LPI. O titular poderá apresentar recurso contra a perda de prioridade. Desta data corre o prazo de 60 (sessenta) dias para eventual recurso do interessado. Sobrestado o exame do pedido até o fim do exame do recurso ou, na ausência deste, até o fim do prazo de 60 (sessenta) dias.

BR302023005360-3

Perda de Prioridade (sobrestamento do exame)

Código de despacho: 135

Titular: GRAMMER AG [DE]

Procurador: João Luis DOrey Facco Vianna

Detalhes do despacho: Por não ter sido apresentado documento comprobatório dentro do prazo previsto na LPI.



Pedidos de registro de desenho industrial considerados inexistentes

Em vista da falta de pagamento da retribuição

Em vista da ausência de resposta a exigência de pagamento

Em vista do cumprimento insatisfatório de exigência de pagamento

Em vista da ausência de resposta a exigência formal

Em vista do cumprimento insatisfatório de exigência formal

Em vista da falta de requisitos mínimos de admissibilidade

Pedido retirado

Numeração anulada



Em vista da falta de pagamento da retribuição

Os pedidos de registro de desenho industrial listados a seguir foram considerados inexistentes, em vista da falta de pagamento da retribuição devida, nos termos do inciso IV do artigo 101 e do artigo 103 da Lei da Propriedade Industrial (LPI, lei n.º 9.279, de 14 de maio de 1996).

Art. 101. O pedido de registro, nas condições estabelecidas pelo INPI, conterà:

- I - requerimento;
- II - relatório descritivo, se for o caso;
- III - reivindicações, se for o caso;
- IV - desenhos ou fotografias;
- V - campo de aplicação do objeto; e
- VI - comprovante do pagamento da retribuição relativa ao depósito.

Art. 103. O pedido que não atender formalmente ao disposto no art. 101, mas que contiver dados suficientes relativos ao depositante, ao desenho industrial e ao autor, poderá ser entregue, mediante recibo datado, ao INPI, que estabelecerá as exigências a serem cumpridas, em 5 (cinco) dias, sob pena de ser considerado inexistente.

Este despacho não gera direito a fotocópia por parte de terceiros.

BR302026000424-4	Decisão de considerar pedido inexistente por falta de pagamento Código de despacho: 047 Titular: ASSOCIAÇÃO PRÓ-ENSINO EM SANTA CRUZ DO SUL [BR/RS] Detalhes do despacho: Pedido de registro de desenho industrial sem pagamento ou com pagamento posterior à data de envio do formulário eletrônico, em inobservância ao Art. 103 da Lei da Propriedade Industrial e em inobservância ao disposto no Art. 4º na Portaria 07/2022.
BR302026000532-1	Decisão de considerar pedido inexistente por falta de pagamento Código de despacho: 047 Titular: DYNAMOX S/A [BR/SC] Detalhes do despacho: Pedido de registro de desenho industrial sem pagamento ou com pagamento posterior à data de envio do formulário eletrônico, em inobservância ao Art. 103 da Lei da Propriedade Industrial e em inobservância ao disposto no Art. 4º na Portaria 07/2022.
BR302026000578-0	Decisão de considerar pedido inexistente por falta de pagamento Código de despacho: 047 Titular: MARIANA RIBEIRO GONÇALVES [BR/SP] Procurador: Ana Maria Ribeiro Detalhes do despacho: Pedido de registro de desenho industrial sem pagamento ou com pagamento posterior à data de envio do formulário eletrônico, em inobservância ao Art. 103 da Lei da Propriedade Industrial e em inobservância ao disposto no Art. 4º na Portaria 07/2022.



BR302026000579-8	Decisão de considerar pedido inexistente por falta de pagamento Código de despacho: 047 Titular: SHENZHEN XINYIFA ELECTRONIC TECHNOLOGY CO., LTD. [CN] Procurador: Diego Gomes Do Vale Detalhes do despacho: Pedido de registro de desenho industrial sem pagamento ou com pagamento posterior à data de envio do formulário eletrônico, em inobservância ao Art. 103 da Lei da Propriedade Industrial e em inobservância ao disposto no Art. 4º na Portaria 07/2022.
BR302026000581-0	Decisão de considerar pedido inexistente por falta de pagamento Código de despacho: 047 Titular: SHENZHEN XINYIFA ELECTRONIC TECHNOLOGY CO., LTD. [CN] Procurador: Diego Gomes Do Vale Detalhes do despacho: Pedido de registro de desenho industrial sem pagamento ou com pagamento posterior à data de envio do formulário eletrônico, em inobservância ao Art. 103 da Lei da Propriedade Industrial e em inobservância ao disposto no Art. 4º na Portaria 07/2022.
BR302026000653-0	Decisão de considerar pedido inexistente por falta de pagamento Código de despacho: 047 Titular: ALEXANDRE CAMPANHOLA [BR/SP] Procurador: FABIO GIL DE OLIVEIRA Detalhes do despacho: Pedido de registro de desenho industrial sem pagamento ou com pagamento posterior à data de envio do formulário eletrônico, em inobservância ao Art. 103 da Lei da Propriedade Industrial e em inobservância ao disposto no Art. 4º na Portaria 07/2022.
BR302026000656-5	Decisão de considerar pedido inexistente por falta de pagamento Código de despacho: 047 Titular: ALEXANDRE CAMPANHOLA [BR/SP] Procurador: FABIO GIL DE OLIVEIRA Detalhes do despacho: Pedido de registro de desenho industrial sem pagamento ou com pagamento posterior à data de envio do formulário eletrônico, em inobservância ao Art. 103 da Lei da Propriedade Industrial e em inobservância ao disposto no Art. 4º na Portaria 07/2022.
BR302026000658-1	Decisão de considerar pedido inexistente por falta de pagamento Código de despacho: 047 Titular: ALEXANDRE CAMPANHOLA [BR/SP] Procurador: FABIO GIL DE OLIVEIRA Detalhes do despacho: Pedido de registro de desenho industrial sem pagamento ou com pagamento posterior à data de envio do formulário eletrônico, em inobservância ao Art. 103 da Lei da Propriedade Industrial e em inobservância ao disposto no Art. 4º na Portaria 07/2022.
BR302026000660-3	Decisão de considerar pedido inexistente por falta de pagamento Código de despacho: 047 Titular: ALEXANDRE CAMPANHOLA [BR/SP] Procurador: FABIO GIL DE OLIVEIRA Detalhes do despacho: Pedido de registro de desenho industrial sem pagamento ou com pagamento posterior à data de envio do formulário eletrônico, em inobservância ao Art. 103 da Lei da Propriedade Industrial e em inobservância ao disposto no Art. 4º na Portaria 07/2022.
BR302026000661-1	Decisão de considerar pedido inexistente por falta de pagamento Código de despacho: 047 Titular: ERIC HATANAKA [BR/SP] Procurador: CONSOLIDE ASSESSORIA EMPRESARIAL ONLINE LTDA Detalhes do despacho: Pedido de registro de desenho industrial sem pagamento ou com pagamento posterior à data de envio do formulário eletrônico, em inobservância ao Art. 103 da Lei da Propriedade Industrial e em inobservância ao disposto no Art. 4º na Portaria 07/2022.
BR302026000662-0	Decisão de considerar pedido inexistente por falta de pagamento Código de despacho: 047 Titular: ALEXANDRE CAMPANHOLA [BR/SP] Procurador: FABIO GIL DE OLIVEIRA Detalhes do despacho: Pedido de registro de desenho industrial sem pagamento ou com pagamento posterior à data de envio do formulário eletrônico, em inobservância ao Art. 103 da Lei da Propriedade Industrial e em inobservância ao disposto no Art. 4º na Portaria 07/2022.



BR302026001010-4	Decisão de considerar pedido inexistente por falta de pagamento Código de despacho: 047 Titular: HUANG YANGKUN [CN] Procurador: Diego Gomes Do Vale Detalhes do despacho: Pedido de registro de desenho industrial sem pagamento ou com pagamento posterior à data de envio do formulário eletrônico, em inobservância ao Art. 103 da Lei da Propriedade Industrial e em inobservância ao disposto no Art. 4º na Portaria 07/2022.
BR302026001203-4	Decisão de considerar pedido inexistente por falta de pagamento Código de despacho: 047 Titular: JANEISA DE SOUSA NARCISO [BR/GO] Procurador: STEPHANY KARYN SANTOS Detalhes do despacho: Pedido de registro de desenho industrial sem pagamento ou com pagamento posterior à data de envio do formulário eletrônico, em inobservância ao Art. 103 da Lei da Propriedade Industrial e em inobservância ao disposto no Art. 4º na Portaria 07/2022.
BR302026001225-5	Decisão de considerar pedido inexistente por falta de pagamento Código de despacho: 047 Titular: LUCIA CRISTINA URBANO [BR/MG] Detalhes do despacho: Pedido de registro de desenho industrial sem pagamento ou com pagamento posterior à data de envio do formulário eletrônico, em inobservância ao Art. 103 da Lei da Propriedade Industrial e em inobservância ao disposto no Art. 4º na Portaria 07/2022.
BR302026001351-0	Decisão de considerar pedido inexistente por falta de pagamento Código de despacho: 047 Titular: ERIC HATANAKA [BR/SP] Procurador: CONSOLIDE ASSESSORIA EMPRESARIAL ONLINE LTDA Detalhes do despacho: Pedido de registro de desenho industrial sem pagamento ou com pagamento posterior à data de envio do formulário eletrônico, em inobservância ao Art. 103 da Lei da Propriedade Industrial e em inobservância ao disposto no Art. 4º na Portaria 07/2022.
BR302026001472-0	Decisão de considerar pedido inexistente por falta de pagamento Código de despacho: 047 Titular: UNIVERSIDADE FEDERAL DO ESTADO DO RIO DE JANEIRO [BR/RJ] Detalhes do despacho: Pedido de registro de desenho industrial sem pagamento ou com pagamento posterior à data de envio do formulário eletrônico, em inobservância ao Art. 103 da Lei da Propriedade Industrial e em inobservância ao disposto no Art. 4º na Portaria 07/2022.
BR302026001588-2	Decisão de considerar pedido inexistente por falta de pagamento Código de despacho: 047 Titular: ALEXANDRE WILTON LÉDA RÊGO [BR/BA] Procurador: CONSOLIDE ASSESSORIA EMPRESARIAL ONLINE LTDA Detalhes do despacho: Pedido de registro de desenho industrial sem pagamento ou com pagamento posterior à data de envio do formulário eletrônico, em inobservância ao Art. 103 da Lei da Propriedade Industrial e em inobservância ao disposto no Art. 4º na Portaria 07/2022.
BR302026001829-6	Decisão de considerar pedido inexistente por falta de pagamento Código de despacho: 047 Titular: RODRIGO CÉSAR MADUREIRA [BR/MG] Detalhes do despacho: Pedido de registro de desenho industrial sem pagamento ou com pagamento posterior à data de envio do formulário eletrônico, em inobservância ao Art. 103 da Lei da Propriedade Industrial e em inobservância ao disposto no Art. 4º na Portaria 07/2022.
BR302026002013-4	Decisão de considerar pedido inexistente por falta de pagamento Código de despacho: 047 Titular: 61.996.184 JEAN CARLOS CUNHA CAMPOS [BR/SP] Detalhes do despacho: Pedido de registro de desenho industrial sem pagamento ou com pagamento posterior à data de envio do formulário eletrônico, em inobservância ao Art. 103 da Lei da Propriedade Industrial e em inobservância ao disposto no Art. 4º na Portaria 07/2022.
BR302026002031-2	Decisão de considerar pedido inexistente por falta de pagamento Código de despacho: 047 Titular: SARA PINHEIRO DE CASTRO [BR/DF] Procurador: Eber Barbosa Felix Detalhes do despacho: Pedido de registro de desenho industrial sem pagamento ou com pagamento posterior à data de envio do formulário eletrônico, em inobservância ao Art. 103 da Lei da Propriedade Industrial e em inobservância ao disposto no Art. 4º na Portaria 07/2022.



BR302026002032-0	Decisão de considerar pedido inexistente por falta de pagamento Código de despacho: 047 Titular: CONCREM INDUSTRIAL LTDA [BR/PA] Procurador: CONSOLIDE ASSESSORIA EMPRESARIAL ONLINE LTDA Detalhes do despacho: Pedido de registro de desenho industrial sem pagamento ou com pagamento posterior à data de envio do formulário eletrônico, em inobservância ao Art. 103 da Lei da Propriedade Industrial e em inobservância ao disposto no Art. 4º na Portaria 07/2022.
BR302026002078-9	Decisão de considerar pedido inexistente por falta de pagamento Código de despacho: 047 Titular: VICTOR FELIPE VIVEIROS [BR/SP] Procurador: FABIO GIL DE OLIVEIRA Detalhes do despacho: Pedido de registro de desenho industrial sem pagamento ou com pagamento posterior à data de envio do formulário eletrônico, em inobservância ao Art. 103 da Lei da Propriedade Industrial e em inobservância ao disposto no Art. 4º na Portaria 07/2022.
BR302026002095-9	Decisão de considerar pedido inexistente por falta de pagamento Código de despacho: 047 Titular: ORENIVEL JOSÉ NUNES RODRIGUES [BR/RJ] Detalhes do despacho: Pedido de registro de desenho industrial sem pagamento ou com pagamento posterior à data de envio do formulário eletrônico, em inobservância ao Art. 103 da Lei da Propriedade Industrial e em inobservância ao disposto no Art. 4º na Portaria 07/2022.
BR302026002197-1	Decisão de considerar pedido inexistente por falta de pagamento Código de despacho: 047 Titular: COMANDO DA MARINHA [BR/MS] Detalhes do despacho: Pedido de registro de desenho industrial sem pagamento ou com pagamento posterior à data de envio do formulário eletrônico, em inobservância ao Art. 103 da Lei da Propriedade Industrial e em inobservância ao disposto no Art. 4º na Portaria 07/2022.
BR302026002211-0	Decisão de considerar pedido inexistente por falta de pagamento Código de despacho: 047 Titular: MARCUS VINICIUS SOARES NETO [BR/SP] Procurador: LAURA SEERIG ALLEGRETTI Detalhes do despacho: Pedido de registro de desenho industrial sem pagamento ou com pagamento posterior à data de envio do formulário eletrônico, em inobservância ao Art. 103 da Lei da Propriedade Industrial e em inobservância ao disposto no Art. 4º na Portaria 07/2022.
BR302026002282-0	Decisão de considerar pedido inexistente por falta de pagamento Código de despacho: 047 Titular: THIAGO BUSATO MENDONÇA [BR/PR] Detalhes do despacho: Pedido de registro de desenho industrial sem pagamento ou com pagamento posterior à data de envio do formulário eletrônico, em inobservância ao Art. 103 da Lei da Propriedade Industrial e em inobservância ao disposto no Art. 4º na Portaria 07/2022.
BR302026002283-8	Decisão de considerar pedido inexistente por falta de pagamento Código de despacho: 047 Titular: THIAGO BUSATO MENDONÇA [BR/PR] Detalhes do despacho: Pedido de registro de desenho industrial sem pagamento ou com pagamento posterior à data de envio do formulário eletrônico, em inobservância ao Art. 103 da Lei da Propriedade Industrial e em inobservância ao disposto no Art. 4º na Portaria 07/2022.
BR302026002284-6	Decisão de considerar pedido inexistente por falta de pagamento Código de despacho: 047 Titular: THIAGO BUSATO MENDONÇA [BR/PR] Detalhes do despacho: Pedido de registro de desenho industrial sem pagamento ou com pagamento posterior à data de envio do formulário eletrônico, em inobservância ao Art. 103 da Lei da Propriedade Industrial e em inobservância ao disposto no Art. 4º na Portaria 07/2022.
BR302026002286-2	Decisão de considerar pedido inexistente por falta de pagamento Código de despacho: 047 Titular: THIAGO BUSATO MENDONÇA [BR/PR] Detalhes do despacho: Pedido de registro de desenho industrial sem pagamento ou com pagamento posterior à data de envio do formulário eletrônico, em inobservância ao Art. 103 da Lei da Propriedade Industrial e em inobservância ao disposto no Art. 4º na Portaria 07/2022.



BR302026002287-0

Decisão de considerar pedido inexistente por falta de pagamento

Código de despacho: 047

Titular: THIAGO BUSATO MENDONÇA [BR/PR]

Detalhes do despacho: Pedido de registro de desenho industrial sem pagamento ou com pagamento posterior à data de envio do formulário eletrônico, em inobservância ao Art. 103 da Lei da Propriedade Industrial e em inobservância ao disposto no Art. 4º na Portaria 07/2022.



Em vista da ausência de resposta a exigência de pagamento

Os pedidos de registro de desenho industrial, listados a seguir, foram considerados inexistentes, em vista da falta de resposta à exigência de pagamento, nos termos do artigo 103 da Lei da Propriedade Industrial (LPI, lei n.º 9.279, de 14 de maio de 1996).

Art. 103. O pedido que não atender formalmente ao disposto no art. 101, mas que contiver dados suficientes relativos ao depositante, ao desenho industrial e ao autor, poderá ser entregue, mediante recibo datado, ao INPI, que estabelecerá as exigências a serem cumpridas, em 5 (cinco) dias, sob pena de ser considerado inexistente.

Este despacho não gera direito a fotocópia por parte de terceiros.

BR302026000198-9	Decisão de considerar pedido inexistente por exigência de pagamento não respondida Código de despacho: 033 Titular: BAZAR RIOLESTE LTDA [BR/RJ] Detalhes do despacho: Pedido de registro de desenho industrial considerado inexistente nos termos do artigo 103 da LPI, tendo em vista não ter sido apresentado cumprimento para a exigência de pagamento formulada.
BR302026000201-2	Decisão de considerar pedido inexistente por exigência de pagamento não respondida Código de despacho: 033 Titular: BAZAR RIOLESTE LTDA [BR/RJ] Detalhes do despacho: Pedido de registro de desenho industrial considerado inexistente nos termos do artigo 103 da LPI, tendo em vista não ter sido apresentado cumprimento para a exigência de pagamento formulada.



Pedidos de registro de desenho industrial definitivamente arquivados

Por falta de procuração

Por falta de resposta à exigência técnica

Exigência de designação não respondida



Por falta de resposta à exigência técnica

Os pedidos de registro de desenho industrial, listados a seguir, foram, definitivamente, arquivados, em vista da ausência de resposta a uma exigência técnica. Com respeito a esses processos, encerra-se a instância administrativa, nos termos do parágrafo 3º do artigo 106 da Lei da Propriedade Industrial (LPI, lei n.º 9.279, de 14 de maio de 1996).

Art. 106. Depositado o pedido de registro de desenho industrial e observado o disposto nos arts. 100, 101 e 104, será automaticamente publicado e simultaneamente concedido o registro, expedindo-se o respectivo certificado.

§ 3º Não atendido o disposto nos arts. 101 e 104, será formulada exigência, que deverá ser respondida em 60 (sessenta) dias, sob pena de arquivamento definitivo.

Este despacho não gera direito a fotocópia por parte de terceiros.

BR302023005510-0	Arquivamento definitivo de pedido de registro por falta de cumprimento de exigência técnica Código de despacho: 139 Titular: GODOI FURNITURE LTDA [BR/MG] Procurador: Carlos Alberto Quednau Detalhes do despacho: Pedido arquivado por não ter sido apresentada a petição de cumprimento de exigência no prazo legal de 60 dias da publicação da exigência técnica.
BR302023005517-7	Arquivamento definitivo de pedido de registro por falta de cumprimento de exigência técnica Código de despacho: 139 Titular: F. A. CLINICA DE ESTETICA EIRELI [BR/SP] Procurador: Carillo Sprindi de Souza Detalhes do despacho: Pedido arquivado por não ter sido apresentada a petição de cumprimento de exigência no prazo legal de 60 dias da publicação da exigência técnica.
BR302023005525-8	Arquivamento definitivo de pedido de registro por falta de cumprimento de exigência técnica Código de despacho: 139 Titular: DMM- COMERCIO E SERVICOS ODONTOLOGICOS LTDA [BR/PR] Detalhes do despacho: Pedido arquivado por não ter sido apresentada a petição de cumprimento de exigência no prazo legal de 60 dias da publicação da exigência técnica.
BR302023005616-5	Arquivamento definitivo de pedido de registro por falta de cumprimento de exigência técnica Código de despacho: 139 Titular: AGROINOV INCORPORACAO DE IMOVEIS LTDA [BR/PR] e MANUEL PINA CABRITA DA SILVA RIBEIRO [PT] Procurador: RODRIGO ALVES DA SILVA Detalhes do despacho: Pedido arquivado por não ter sido apresentada a petição de cumprimento de exigência no prazo legal de 60 dias da publicação da exigência técnica.
BR302023005635-1	Arquivamento definitivo de pedido de registro por falta de cumprimento de exigência técnica Código de despacho: 139 Titular: KOBAGI DESIGN COMERCIO SERVIÇOS E EMPREENDIMENTOS LTDA [BR/SP] Detalhes do despacho: Pedido arquivado por não ter sido apresentada a petição de cumprimento de exigência no prazo legal de 60 dias da publicação da exigência técnica.



BR302023005980-6	Arquivamento definitivo de pedido de registro por falta de cumprimento de exigência técnica Código de despacho: 139 Titular: LOUREIRO FRANCHISING LTDA [BR/SP] Procurador: RENATA MARIA BAPTISTA CAVALCANTE Detalhes do despacho: Pedido arquivado por não ter sido apresentada a petição de cumprimento de exigência no prazo legal de 60 dias da publicação da exigência técnica.
BR302024000553-9	Arquivamento definitivo de pedido de registro por falta de cumprimento de exigência técnica Código de despacho: 139 Titular: ADRIANA ALMEIDA PEREIRA CARVALHO [BR/BA] e ANTONIO PEREIRA DE CARVALHO FILHO [BR/BA] Procurador: Maria de Lourdes Ferreira Detalhes do despacho: Pedido arquivado por não ter sido apresentada a petição de cumprimento de exigência no prazo legal de 60 dias da publicação da exigência técnica.
BR302024000596-2	Arquivamento definitivo de pedido de registro por falta de cumprimento de exigência técnica Código de despacho: 139 Titular: JADERSON DE ALMEIDA [BR/SC] Detalhes do despacho: Pedido arquivado por não ter sido apresentada a petição de cumprimento de exigência no prazo legal de 60 dias da publicação da exigência técnica.
BR302024000629-2	Arquivamento definitivo de pedido de registro por falta de cumprimento de exigência técnica Código de despacho: 139 Titular: SUPERPET AGUAI ARTIGOS PARA ANIMAIS LTDA ME [BR/SP] Procurador: Maria de Lourdes Ferreira Detalhes do despacho: Pedido arquivado por não ter sido apresentada a petição de cumprimento de exigência no prazo legal de 60 dias da publicação da exigência técnica.
BR302024000645-4	Arquivamento definitivo de pedido de registro por falta de cumprimento de exigência técnica Código de despacho: 139 Titular: LUCAS FELIPE LOPES LEITE [BR/SP] Procurador: Luiz Felipe Silva Coelho Detalhes do despacho: Pedido arquivado por não ter sido apresentada a petição de cumprimento de exigência no prazo legal de 60 dias da publicação da exigência técnica.
BR302024005333-9	Arquivamento definitivo de pedido de registro por falta de cumprimento de exigência técnica Código de despacho: 139 Titular: EDEMIR VICENTE TOMASELLI SHOOP [BR/SC] Procurador: GUILHERME BASSANI Detalhes do despacho: Pedido arquivado definitivamente por não ter sido apresentada a petição de cumprimento de exigência técnica no prazo legal de 60 dias a contar da publicação na RPI 2874, de 03/02/2026.

Concessões de registros de desenho industrial

Registro de desenho industrial concedido
Concessão em designação



Registro de desenho industrial concedido

Os registros de desenho industrial, listados a seguir, foram concedidos, nos termos dos artigos 106 da Lei da Propriedade Industrial (LPI, lei n.º 9.279, de 14 de maio de 1996).

Art. 100. Não é registrável como desenho industrial:

I - o que for contrário à moral e aos bons costumes ou que ofenda a honra ou imagem de pessoas, ou atente contra liberdade de consciência, crença, culto religioso ou ideia e sentimentos dignos de respeito e veneração;

II - a forma necessária comum ou vulgar do objeto ou, ainda, aquela determinada essencialmente por considerações técnicas ou funcionais.

Art. 101. O pedido de registro, nas condições estabelecidas pelo INPI, conterà:

I - requerimento;

II - relatório descritivo, se for o caso;

III - reivindicações, se for o caso;

IV - desenhos ou fotografias;

V - campo de aplicação do objeto; e

VI - comprovante do pagamento da retribuição relativa ao depósito.

Parágrafo único. Os documentos que integram o pedido de registro deverão ser apresentados em língua portuguesa.

Art. 104. O pedido de registro de desenho industrial terá que se referir a um único objeto, permitida uma pluralidade de variações, desde que se destinem ao mesmo propósito e guardem entre si a mesma característica distintiva preponderante, limitado cada pedido ao máximo de 20 (vinte) variações.

Parágrafo único. O desenho deverá representar clara e suficientemente o objeto e suas variações, se houver, de modo a possibilitar sua reprodução por técnico no assunto.

Art. 106. Depositado o pedido de registro de desenho industrial e observado o disposto nos arts. 100, 101 e 104, será automaticamente publicado e simultaneamente concedido o registro, expedindo-se o respectivo certificado.

Os certificados dos registros de desenho industrial ora concedidos estarão disponíveis no site do INPI (www.inpi.gov.br), em até 60 (sessenta) dias contados da publicação desta RPI.).

BR302023004776-0

Concessão de registro

Código de despacho: 158

Titular: EDINARDO DA SILVA FREITAS [BR/SP]

Autor: EDINARDO DA SILVA FREITAS[BR]

Título do registro: ESCADA PARA PET

Data de depósito: 31/08/2023

Classificação: 25-04 e 30-99

Procurador: PAMELA SUELEN ARAUJO

Detalhes do despacho: Legenda das figuras alterada de ofício, de acordo com a Nota Técnica INPI/CPAPD nº 01/2024, para adequação ao disposto no Manual de Desenhos Industriais.





BR302023005675-0

Concessão de registro

Código de despacho: 158

Titular: HD FLEX IND.E COM.DE ADESIVOS,SELANTES E ENVASAMENTO DE AEROSOL LTDA-ME [BR/SP]

Autor: JOAO ROCHA PORFIRIO FILHO[BR]

Título do registro: MATERIAIS DE CONSTRUÇÃO

Data de depósito: 23/10/2023

Classificação: 25-01

Procurador: Antonio Carlos Valverde

Detalhes do despacho: Legenda da(s) figura(s) 1.3 alterada(s) de ofício, de acordo com a Nota Técnica INPI/CPAPD nº 01/2024, para adequação ao disposto no Manual de Desenhos Industriais.

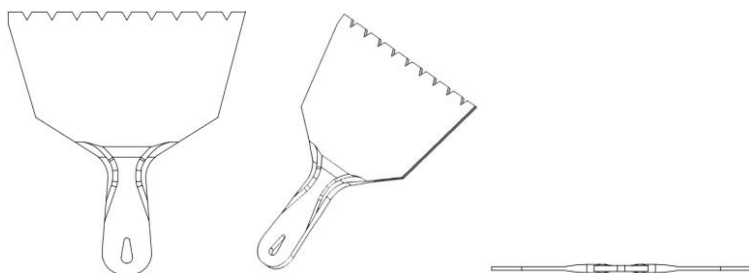

BR302023005828-1

Concessão de registro

Código de despacho: 158

Titular: S.K. RADHAKRISHNAN [IN]

Autor: S.K. RADHAKRISHNAN[IN]

Título do registro: PAINES SOLARES

Data de depósito: 27/10/2023

Prioridade unionista: 385246-001 28/04/2023 IN

Classificação: 13-04

Procurador: Aguinaldo Moreira



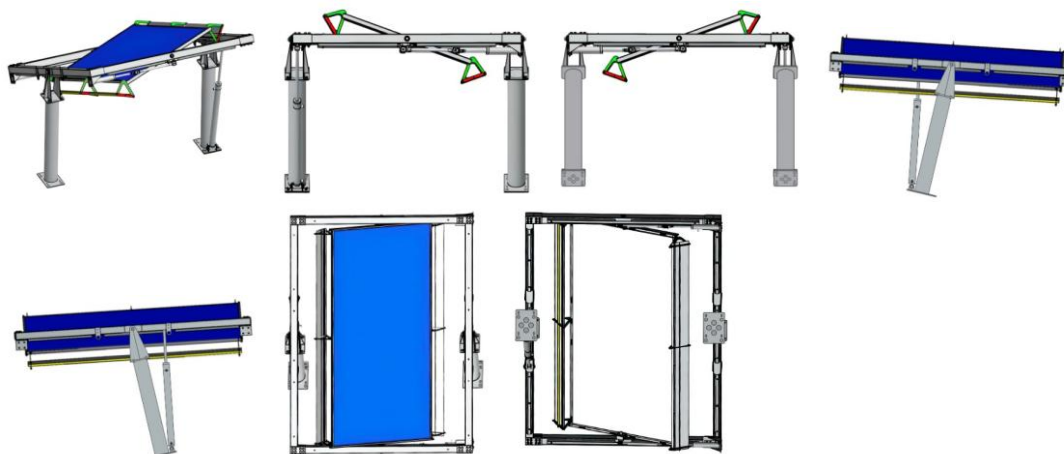

BR302023006422-2

Concessão de registro

Código de despacho: 158

Titular: UNIVERSIDADE FEDERAL DO RIO DE JANEIRO [BR/RJ]

Autor: THAMYRES CRYSTINE DA COSTA ABREU[BR], IGOR DOS SANTOS GOMES[BR], AMANDA FERNANDES XAVIER PEDROSA[BR] e THARCISIO COTTA FONTAINHA[BR]

Título do registro: PEÇAS DE TABULEIRO

Data de depósito: 29/11/2023

Classificação: 21-01

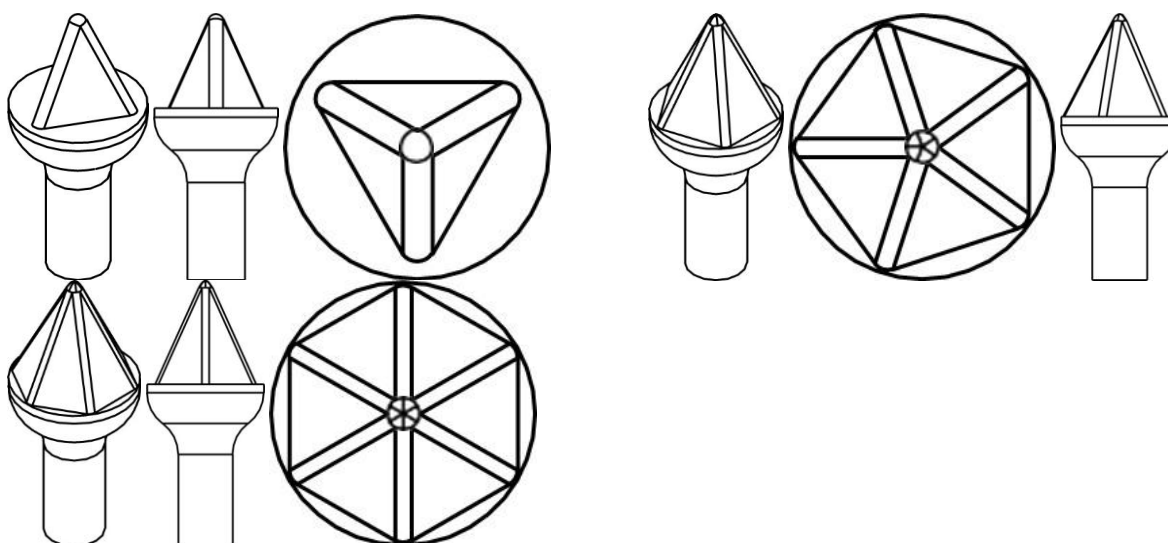

BR302024000141-0

Concessão de registro

Código de despacho: 158

Titular: COMPAGNIE GENERALE DES ETABLISSEMENTS MICHELIN [FR]

Autor: OLIVIER SPINLER[FR], ADRIEN TRAVERSE[FR] e FRÉDÉRIC MASSIS[FR]

Título do registro: PNEUMÁTICO

Data de depósito: 16/01/2024

Prioridade unionista: 015028761 20/07/2023 EM

Classificação: 12-15

Procurador: Alberto Jeronimo Guerra Neto





BR302024002166-6

Concessão de registro
 Código de despacho: 158
Titular: ALTAIR SOARES [BR/PR]
 Autor: ALTAIR SOARES[BR]
 Título do registro: Caixas de passagem [eletricidade]
 Data de depósito: 03/05/2024
 Classificação: 13-03
 Procurador: ISMAEL GONÇALVES TABORDA

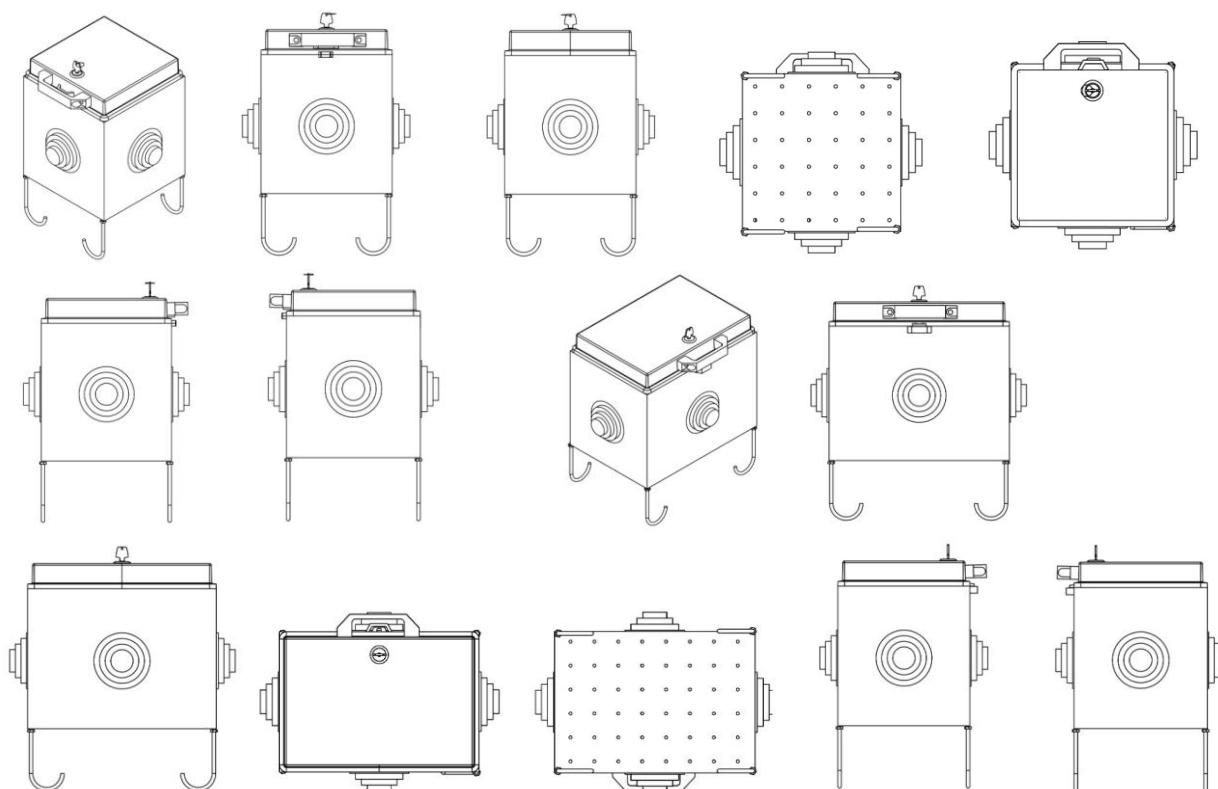

BR302024003576-4

Concessão de registro
 Código de despacho: 158
Titular: MAREL INDÚSTRIA DE MÓVEIS S/A. [BR/PR]
 Autor: EDGAR BEHNE[BR]
 Título do registro: PERFIS PARA MÓVEIS
 Data de depósito: 22/07/2024
 Classificação: 06-06
 Procurador: AGP - Assessoria Empresarial Ltda



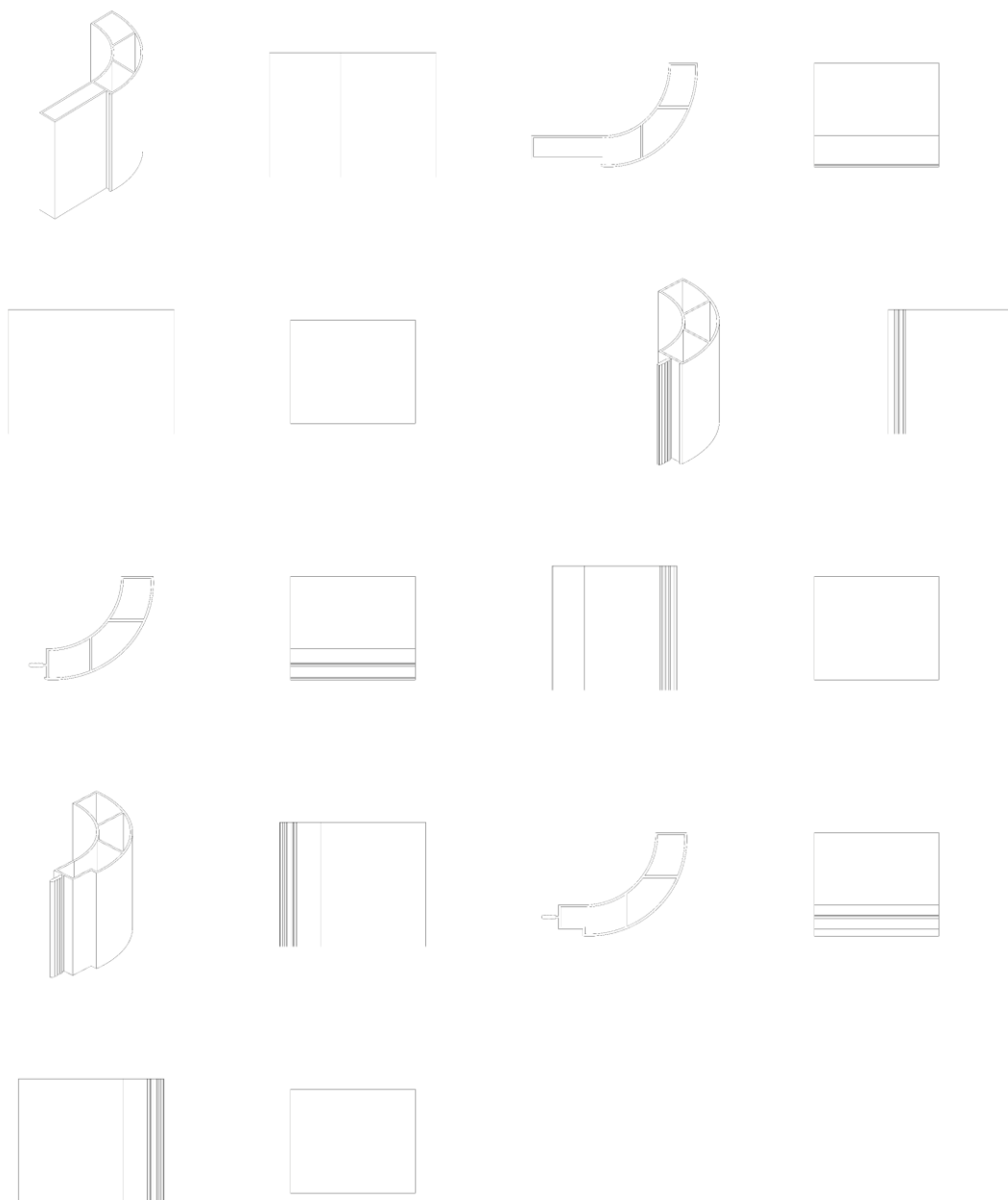

BR302024003590-0

Concessão de registro
 Código de despacho: 158
Titular: DAI CHONGPENG [BR/SP]
 Autor: DAI CHONGPENG [CN]
 Título do registro: GARRAFA
 Data de depósito: 23/07/2024
 Classificação: 09-01
 Procurador: AG MOREIRA MARCAS E PATENTES LTDA



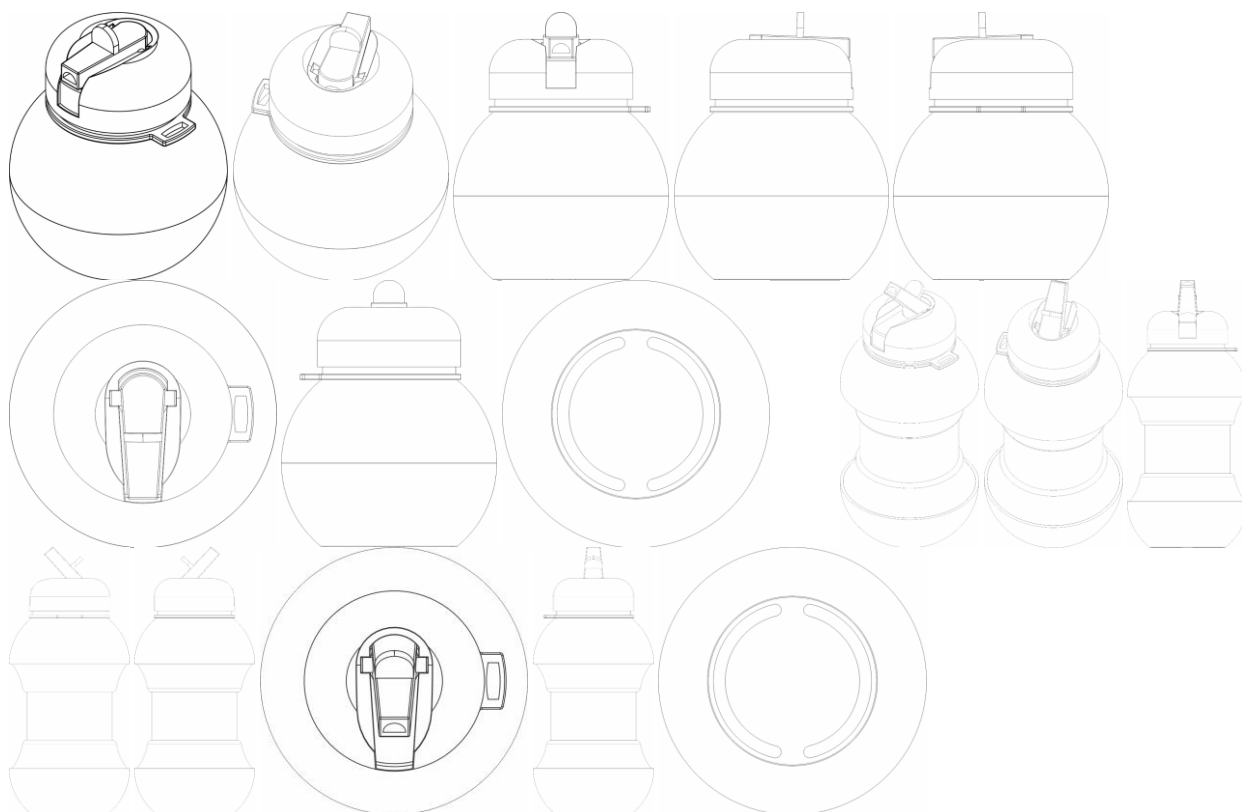

BR302024003759-7

Concessão de registro
 Código de despacho: 158
Titular: UNINJET INDÚSTRIA E COMÉRCIO DE PLÁSTICOS LTDA [BR/SP]
 Autor: ROBERTO ANTENOR CAGNIN[BR]
 Título do registro: Jarros
 Data de depósito: 29/07/2024
 Classificação: 07-01
 Procurador: São Paulo Marcas e Patentes Ltda.
 Detalhes do despacho: Numeração da(s) figura(s) 2.1 alterada de ofício, de acordo com a Nota Técnica INPI/CPAPD nº 01/2024, para adequação ao disposto no item 5.3.3 do Manual de Desenhos Industriais.



BR302024004178-0

Concessão de registro
 Código de despacho: 158
Titular: NYCOLE DE JESUS SANTOS [BR/SP]
 Autor: NYCOLE DE JESUS SANTOS[BR]



Título do registro: Bonés
 Data de depósito: 16/08/2024
 Classificação: 02-03
 Procurador: Bianca Pimentel Estevo Alabarse

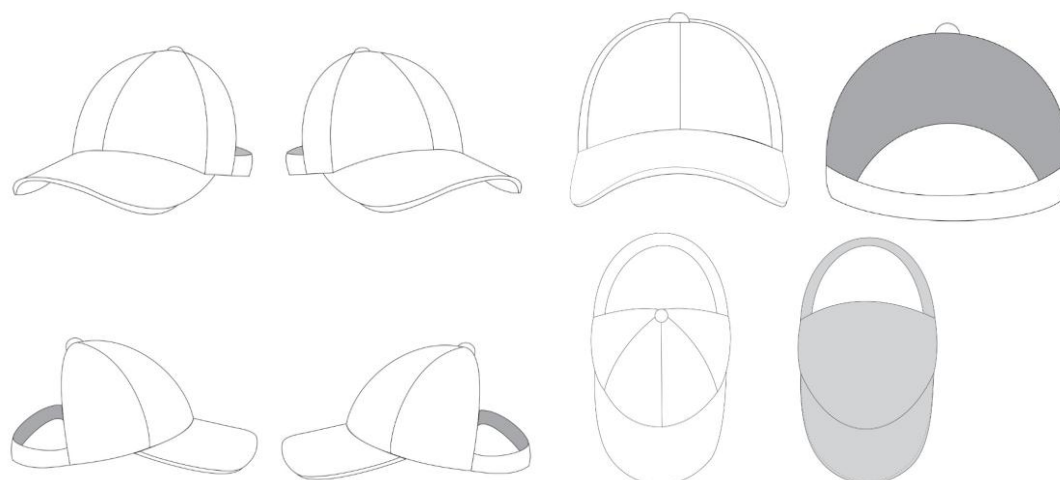

BR302024004379-1

Concessão de registro
 Código de despacho: 158
Titular: ELISMAR SANTOS SOUSA [BR/GO]
 Autor: ELISMAR SANTOS SOUSA[BR]
 Título do registro: Luminárias [não portáteis]
 Data de depósito: 25/08/2024
 Classificação: 26-05



BR302024004427-5

Concessão de registro
 Código de despacho: 158
Titular: ZUFFA, LLC [US]
 Autor: EMBER MORR[US], HEIDI NOLAND[US], BOBBY JOE BESABE[US] e JULIE TRAN[CA]
 Título do registro: LUVA
 Data de depósito: 27/08/2024
 Prioridade unionista: 29/931,291 06/03/2024 US
 Classificação: 02-06
 Procurador: Daniel Advogados (Alt.de Daniel & Cia)



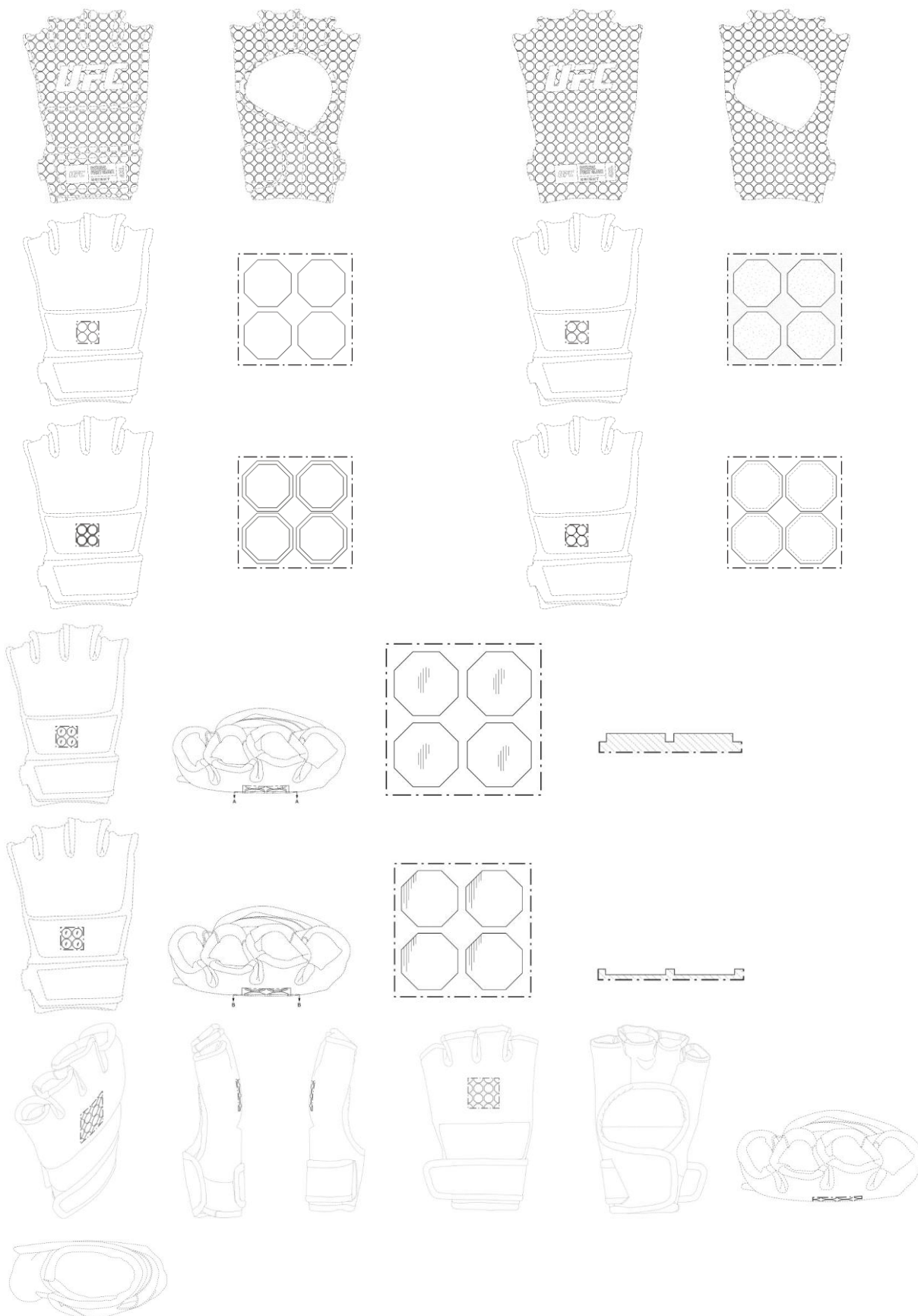

BR302024005313-4

Concessão de registro

Código de despacho: 158

Titular: UNIVERSIDADE ESTADUAL PAULISTA JULIO DE MESQUITA FILHO [BR/SP]

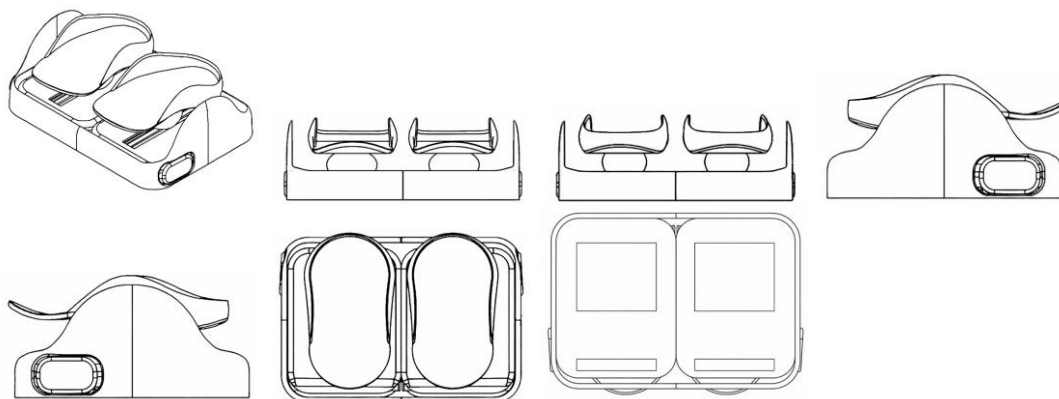

Autor: LUIS CARLOS PASCHOARELLI[BR], JULIANA FERNANDES PEREIRA[BR], JOAO EDUARDO GUARNETTI DOS SANTOS[BR] e MATHEUS BERTANHA[BR]
Título do registro: Descansos de pé para assentos
Data de depósito: 29/09/2024
Classificação: 06-06
Procurador: Nayara de Cassia Gaban

**BR302024005544-7**

Concessão de registro
Código de despacho: 158
Titular: DPE EQUIPAMENTOS AGRÍCOLAS LTDA [BR/SP]
Autor: CLEITON CEZARE[BR]
Título do registro: IMPLEMENTOS DE CORTE
Data de depósito: 09/10/2024
Classificação: 08-03
Procurador: Edenilson Marcos da Silva

**BR302024005548-0**

Concessão de registro
Código de despacho: 158
Titular: CARBONE E VICENZI CONSULTING LTDA [BR/RS]
Autor: FABIO VICENZI[BR]
Título do registro: TRAILERS
Data de depósito: 09/10/2024
Classificação: 12-10
Procurador: LEÃO PROPRIEDADE INTELECTUAL



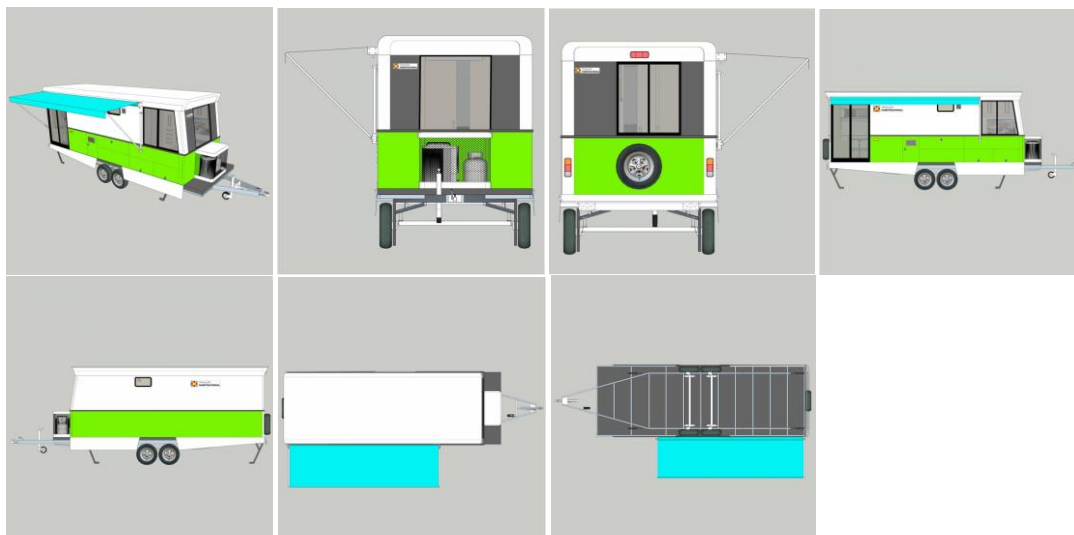

BR302024005559-5

Concessão de registro
 Código de despacho: 158
Titular: DEXCO S.A. [BR/SP]
 Autor: ALINE DUZIONI VIEIRA[BR]
 Título do registro: Display expositor
 Data de depósito: 09/10/2024
 Classificação: 20-02
 Procurador: MURTA GOYANES ADVOGADOS

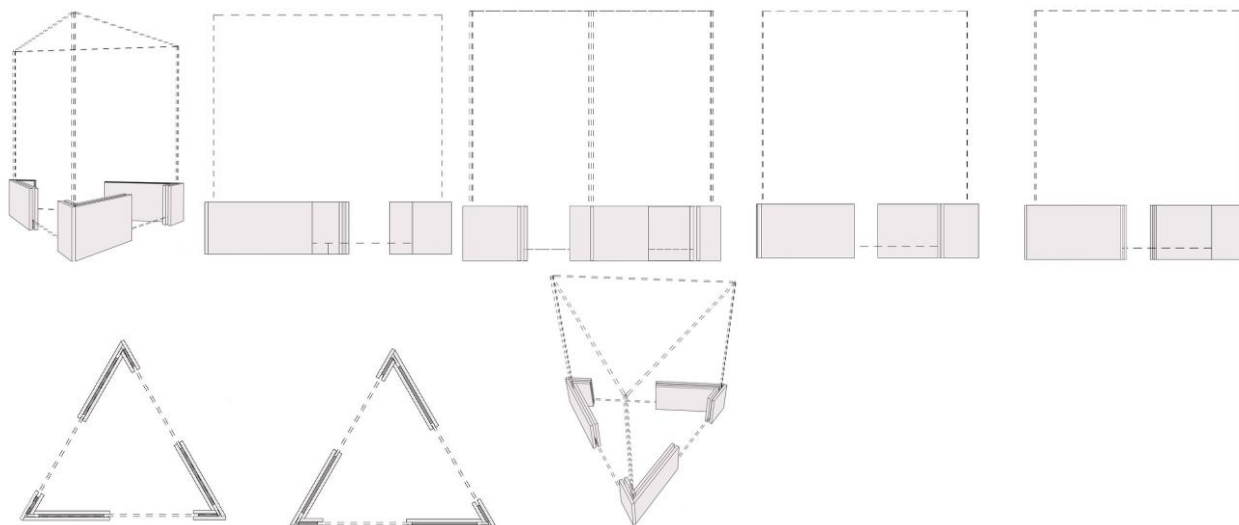

BR302024005637-0

Concessão de registro
 Código de despacho: 158
Titular: PATIO BRASIL INDUSTRIA E COMERCIO DE MOVEIS LTDA [BR/MG]
 Autor: CRISTIANA CHAVES BRASIL SALOMAO[BR]
 Título do registro: POLTRONA
 Data de depósito: 14/10/2024
 Classificação: 06-01
 Procurador: ABM Assessoria Brasileira de Marcas Ltda.





BR302024005642-7

Concessão de registro

Código de despacho: 158

Titular: PATIO BRASIL INDUSTRIA E COMERCIO DE MOVEIS LTDA [BR/MG]

Autor: CRISTIANA CHAVES BRASIL SALOMAO[BR]

Título do registro: CADEIRA

Data de depósito: 14/10/2024

Classificação: 06-01

Procurador: ABM Assessoria Brasileira de Marcas Ltda.

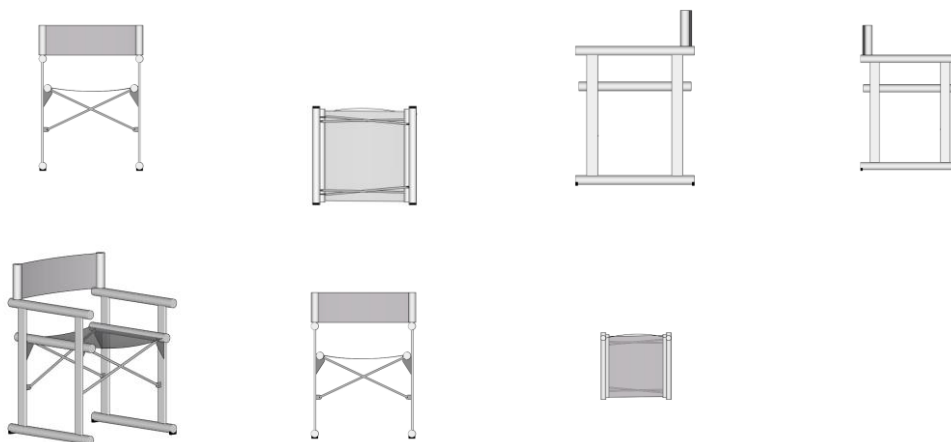

BR302024005740-7

Concessão de registro

Código de despacho: 158

Titular: ELTON SACHETO [BR/SP]

Autor: ELTON SACHETO[BR]

Título do registro: GRELHAS PARA RALOS

Data de depósito: 21/10/2024

Classificação: 23-01

Procurador: COLONIAL REGISTROS DE MARCAS E PATENTES LTDA

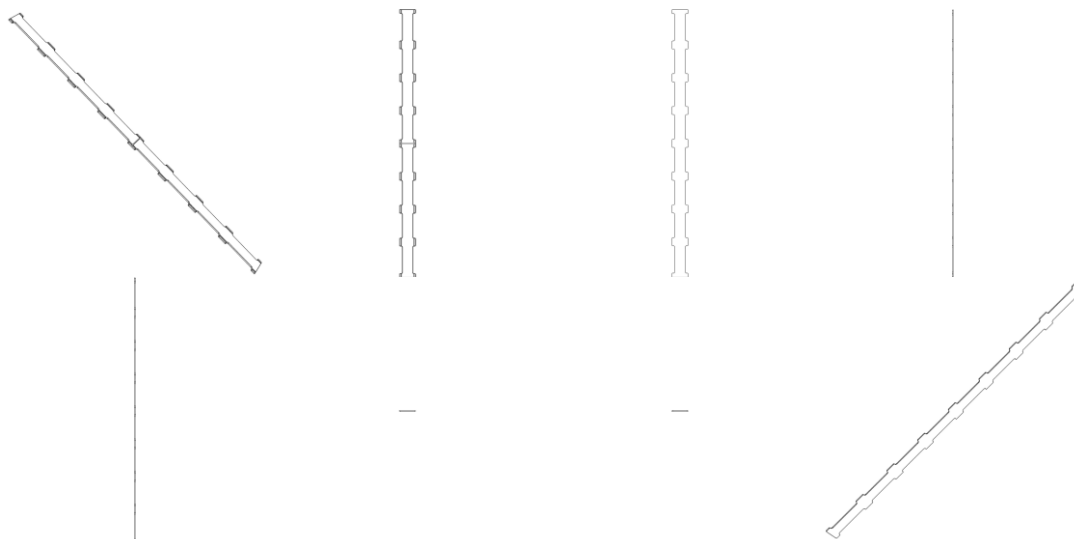

BR302025001426-3

Concessão de registro

Código de despacho: 158

Titular: THIAGO CAPOSSOLI [BR/SP]

Autor: THIAGO CAPOSSOLI[BR]

Título do registro: SUPORTES PARA SECADORES DE CABELO

Data de depósito: 17/03/2025

Classificação: 28-06

Detalhes do despacho: Conforme o item 3.5.2 do Manual, o campo Descrição do formulário só deve ser usado para incluir informações necessárias à compreensão das figuras do desenho industrial. As informações inseridas nesse campo no pedido em exame não cumpriam com a finalidade pretendida e foram excluídas.

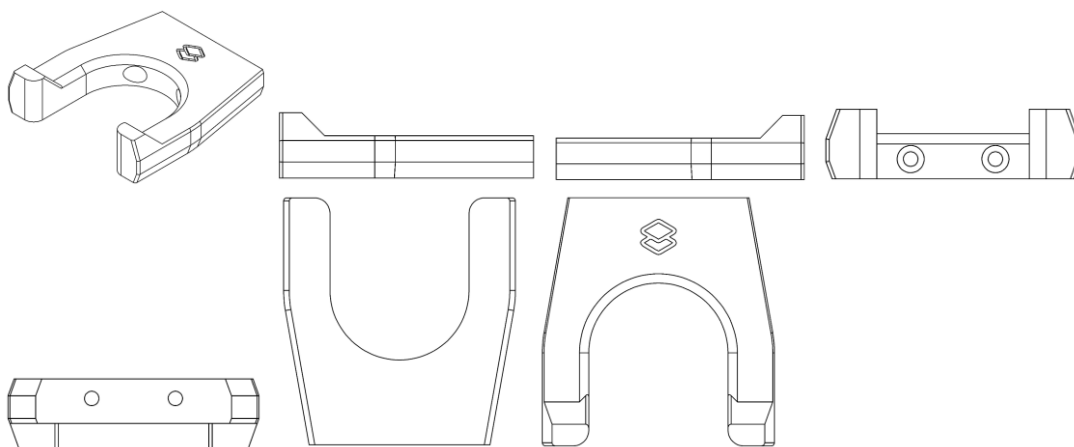

BR302025001790-4

Concessão de registro

Código de despacho: 158

Titular: ZION SIGNAL INDÚSTRIA E COMÉRCIO DE PEÇAS E ACESSÓRIOS E ELETRÔNICOS LTDA [BR/SP]

Autor: JONATAS MATOS CRUZ[BR]

Título do registro: LUZ DE SINALIZAÇÃO PARA VEÍCULOS

Data de depósito: 28/03/2025

Classificação: 10-06

Procurador: Icamp Marcas e Patentes Ltda

Detalhes do despacho: Título adequado de ofício de acordo com a nota técnica 01/2024.



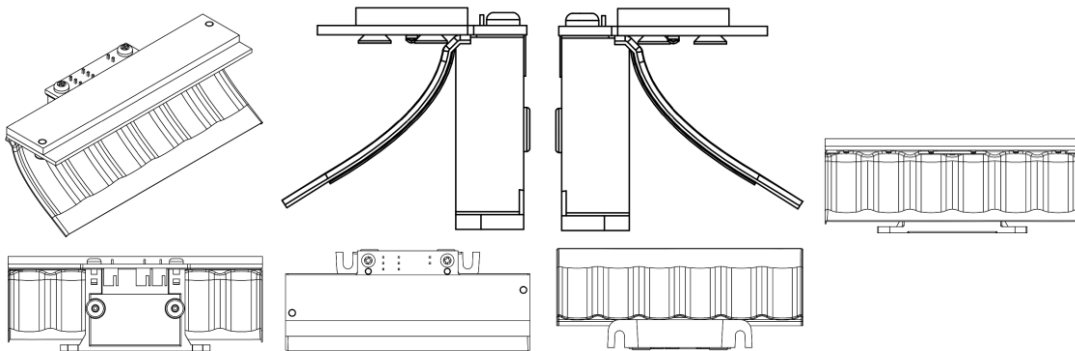

BR302025001791-2

Concessão de registro

Código de despacho: 158

Titular: CATERPILLAR INC. [US]

Autor: JOSEPH S. CHABURA[US], BRIAN C. HOWSON[US], PHIL L. ERNAT[US] e WAYNE E. HARSHBERGER II[US]

Título do registro: MÓDULO DE BATERIA

Data de depósito: 28/03/2025

Prioridade unionista: 29/967,432 10/10/2024 US

Classificação: 15-04

Procurador: SOERENSEN GARCIA ADVOGADOS ASSOCIADOS

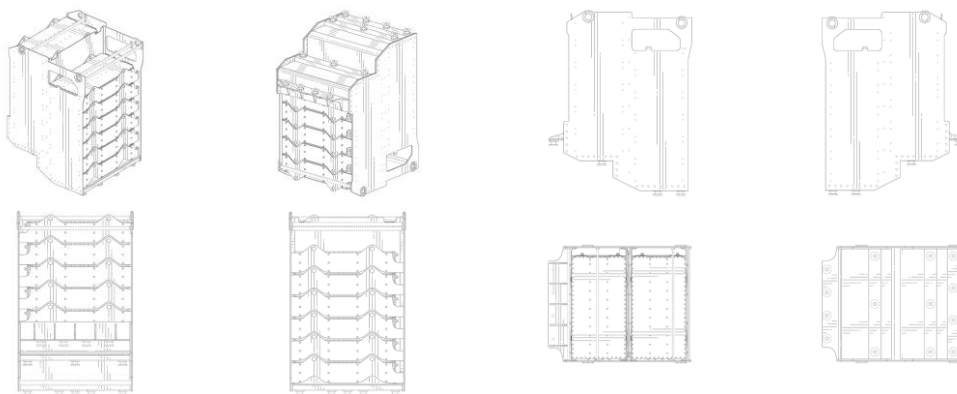

BR302025001798-0

Concessão de registro

Código de despacho: 158

Titular: PANTHER IMPLEMENTOS E PEÇAS AGRÍCOLAS LTDA [BR/SP]

Autor: ANTONIO FRANCINALDO SILVA LIMA[BR]

Título do registro: Gancho [Partes de máquinas agrícolas]

Data de depósito: 31/03/2025

Classificação: 08-08 e 15-99

Procurador: Jorge Roberto Innocência da Costa

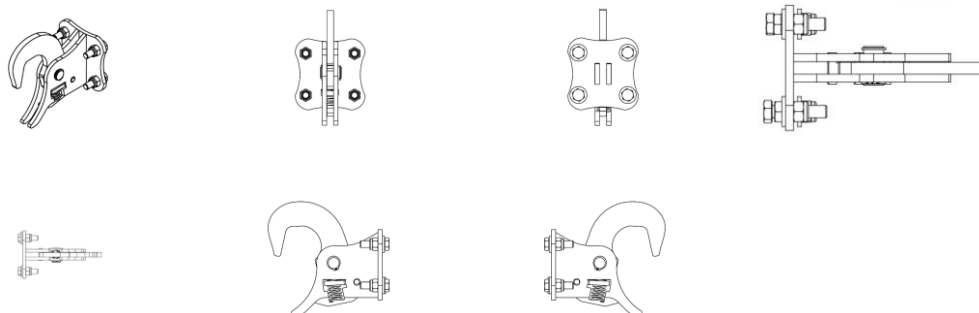

BR302025001856-0

Concessão de registro



Código de despacho: 158

Titular: MARCELO SPERB [BR/RS], ERIK WESLEY DEVES [BR/RS], FAUSTO KAUER [BR/RS] e RUGART RAMBO SCHARDONG [BR/RS]

Autor: MARCELO SPERB[BR], FAUSTO KAUER[BR], RUGART RAMBO SCHARDONG[BR] e ERIK WESLEY DEVES[BR]

Título do registro: ALMOFADA PARA DORMENTE DE FERROVIA

Data de depósito: 02/04/2025

Classificação: 25-01

Procurador: AUDITA ASSESSORIA EMPRESARIAL LTDA.

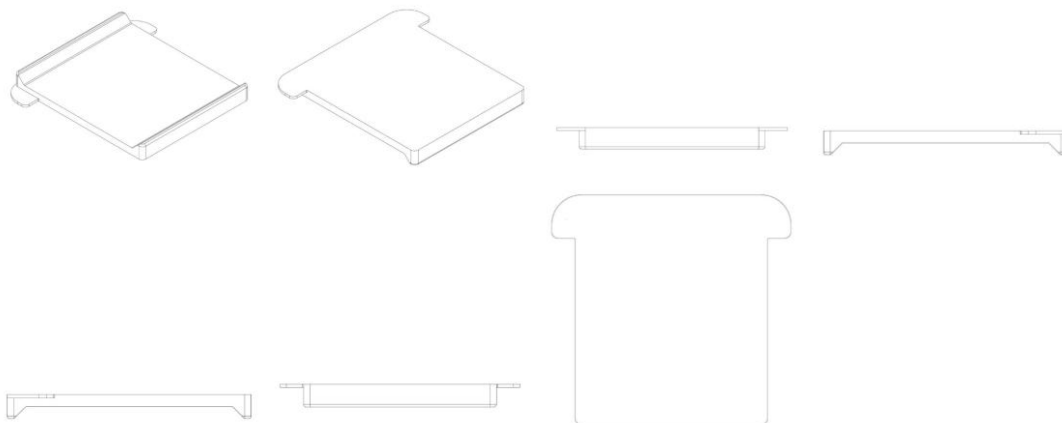

BR302025001892-7

Concessão de registro

Código de despacho: 158

Titular: HUBNER COMPONENTES E SISTEMAS PARA IMPLEMENTOS RODOVIARIOS LTDA [BR/PR]

Autor: FILIPE CHELLES IEKER[BR]

Título do registro: BALANÇA SUSPENSÃO

Data de depósito: 03/04/2025

Classificação: 12-16

Procurador: Vasco da Gama Coelho Pereira

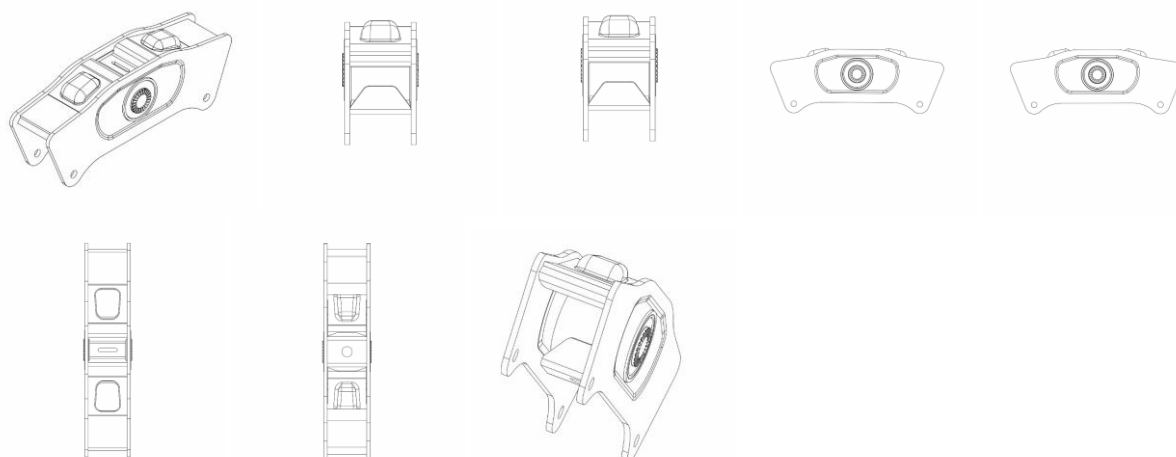

BR302025001900-1

Concessão de registro

Código de despacho: 158

Titular: DALMAN HOLDING EMPRESARIAL LTDA [BR/SC]

Autor: INES DALMANN[BR]

Título do registro: ELEMENTO DE TAPETE

Data de depósito: 03/04/2025

Classificação: 06-11

Procurador: BIANCA GABRIELA GOMES



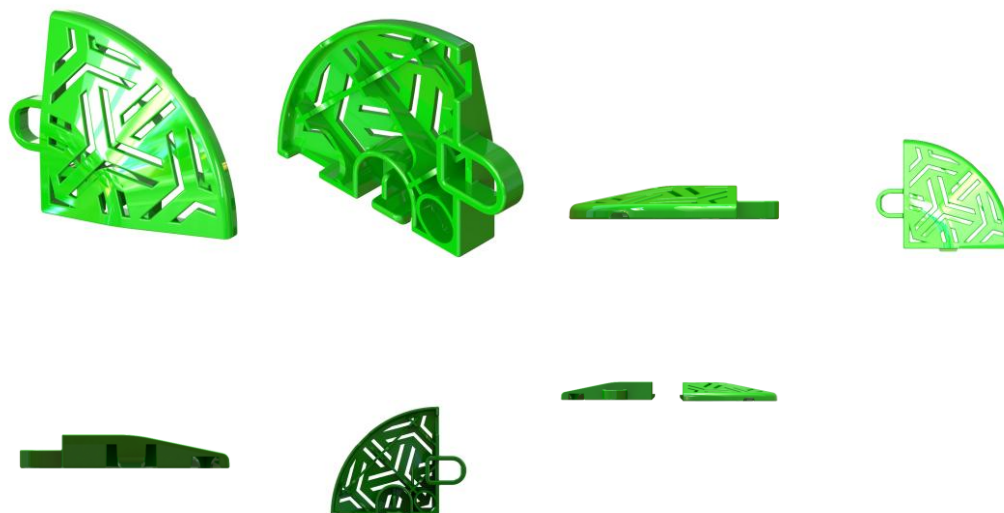

BR302025001912-5

Concessão de registro
 Código de despacho: 158
Titular: JOSÉ DOMINGUEZ [BR/SP]
 Autor: JOSÉ DOMINGUEZ[BR]
 Título do registro: BORNES [ELETRICIDADE]
 Data de depósito: 03/04/2025
 Classificação: 13-03
 Procurador: Fernando Pereira Torres Galindo Junior

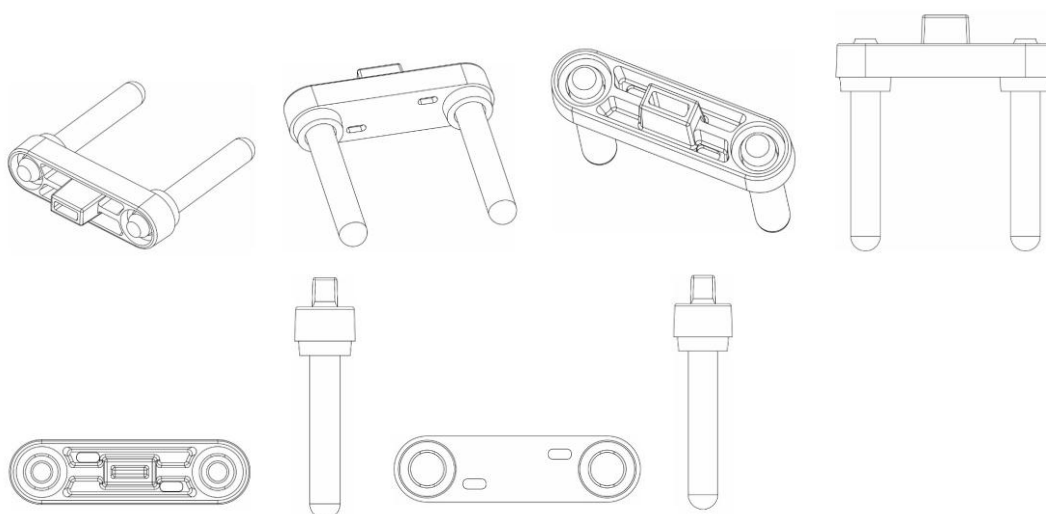

BR302025001914-1

Concessão de registro
 Código de despacho: 158
Titular: TATIANA COSTA [BR/SC]
 Autor: TATIANA COSTA[BR]
 Título do registro: DEFUMADOR VERTICAL
 Data de depósito: 03/04/2025
 Classificação: 07-02
 Procurador: LUANA KLAUS



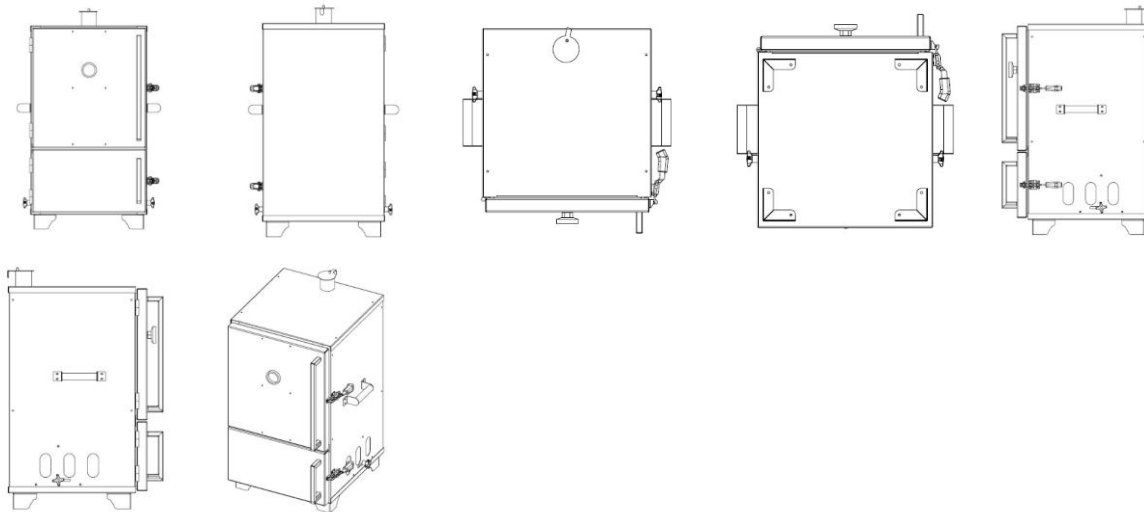

BR302025001970-2

Concessão de registro
 Código de despacho: 158
Titular: INTERNACIONAL BRAZILIAN JIU-JITSU FEDERATION [US]
 Autor: MARCELO ARAUJO[BR] e ANDRE LUIZ MACHADO FERNANDES[BR]
 Título do registro: Réguas para medição
 Data de depósito: 07/04/2025
 Classificação: 10-04
 Procurador: Felipe Rocha

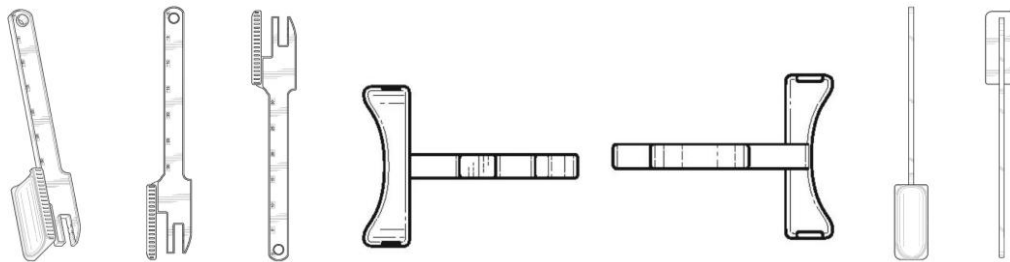

BR302025001982-6

Concessão de registro
 Código de despacho: 158
Titular: CLEBER LUIS DA RÉ [BR/RS]
 Autor: CLEBER LUIS DA RÉ[BR]
 Título do registro: PUXADOR
 Data de depósito: 07/04/2025
 Classificação: 08-06
 Procurador: STOCK MARCAS E PATENTES LTDA - ME

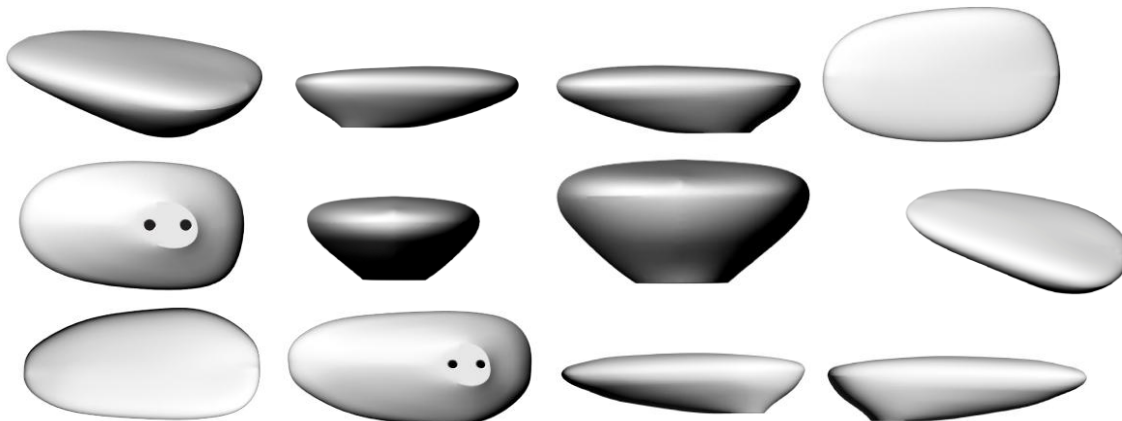



BR302025001984-2

Concessão de registro

Código de despacho: 158

Titular: BYD COMPANY LIMITED [CN]

Autor: DONGLIANG XIAO[CN], KAI TAN[CN], SHISHENG ZENG[CN] e ZHIQIANG CHAO[CN]

Título do registro: PALETEIRA

Data de depósito: 07/04/2025

Prioridade unionista: 202430755462.9 28/11/2024 CN

Classificação: 12-05

Procurador: KASZNR LEONARDOS PROPRIEDADE INTELECTUAL

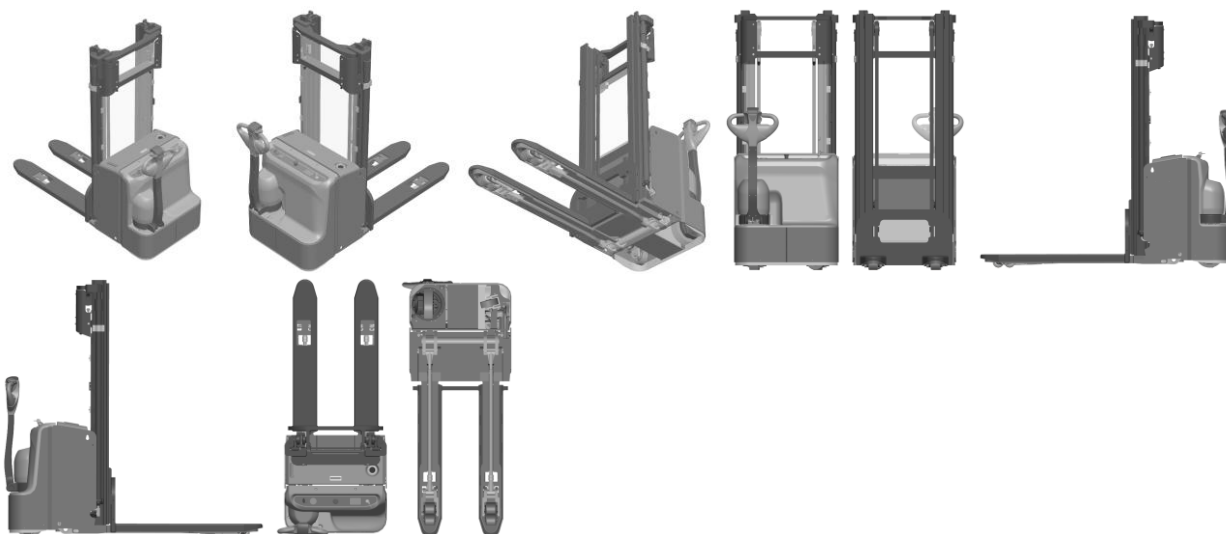

BR302025003797-2

Concessão de registro

Código de despacho: 158

Titular: PUTIAN LICHENG TAIZETONG TRADING CO., LTD [CN]

Autor: YING WANG[CN]

Título do registro: Capa para pés de móveis

Data de depósito: 16/06/2025

Classificação: 06-06

Procurador: Suyang Cassiano de Melo

Detalhes do despacho: A "Descrição" foi excluída de ofício, conforme a Nota Técnica INPI/CPAPD nº 01/2024. De acordo com o item 3.5.2 do Manual de Desenhos Industriais, o campo "Descrição" do formulário deve ser usado para incluir informações necessárias à compreensão das figuras do desenho industrial.



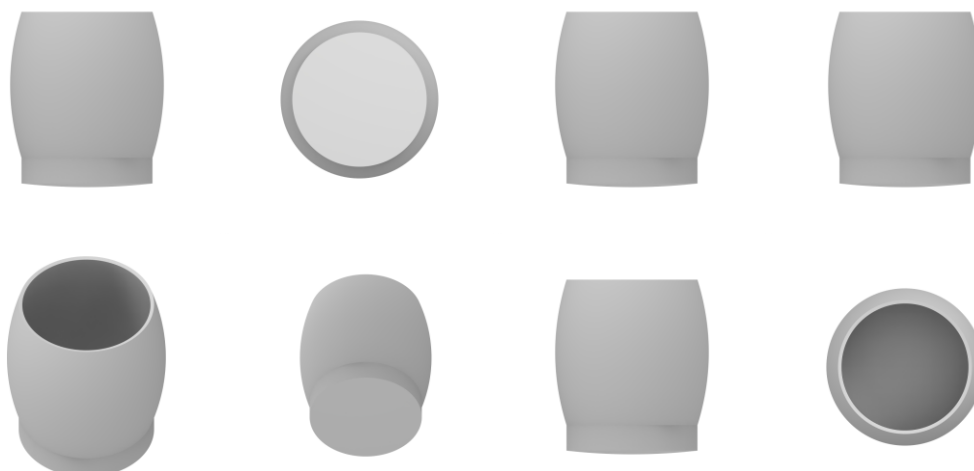

BR302025003798-0

Concessão de registro

Código de despacho: 158

Titular: PUTIAN LICHENG TAIZETONG TRADING CO., LTD [CN]

Autor: YING WANG[CN]

Título do registro: Capa para pés de móveis

Data de depósito: 16/06/2025

Classificação: 06-06

Procurador: Suyang Cassiano de Melo

Detalhes do despacho: A "Descrição" foi excluída de ofício, conforme a Nota Técnica INPI/CPAPD nº 01/2024. De acordo com o item 3.5.2 do Manual de Desenhos Industriais, o campo "Descrição" do formulário deve ser usado para incluir informações necessárias à compreensão das figuras do desenho industrial.

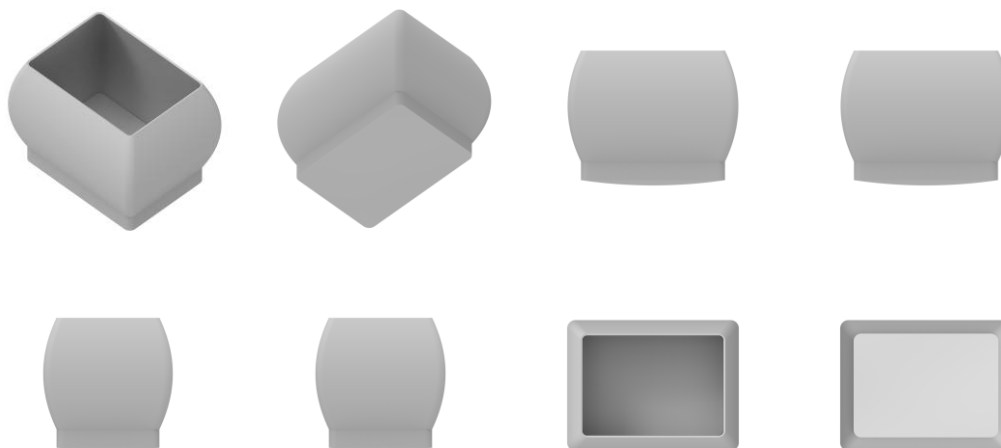

BR302025003939-8

Concessão de registro

Código de despacho: 158

Titular: ARUVEEL LTDA [BR/SC]

Autor: NIVANSIR GERCHEWSKI[BR]

Título do registro: ASPIRADOR DE PÓ

Data de depósito: 24/06/2025

Classificação: 15-05

Procurador: LEONOR MAGALHÃES PERES GALVÃO





BR302025003940-1

Concessão de registro

Código de despacho: 158

Titular: ATTA INDUSTRIAL LTDA [BR/MG]

Autor: ATSON BESSAS[BR]

Título do registro: Calçados

Data de depósito: 24/06/2025

Classificação: 02-04

Procurador: Marcelo Naves Lacerda

Detalhes do despacho: A "Descrição" foi excluída de ofício, conforme a Nota Técnica INPI/CPAPD nº 01/2024. De acordo com o item 3.5.2 do Manual de Desenhos Industriais, o campo "Descrição" do formulário deve ser usado para incluir informações necessárias à compreensão das figuras do desenho industrial.



BR302025003945-2

Concessão de registro

Código de despacho: 158

Titular: ALCEMIR GONCALVES DE CARVALHO JUNIOR [BR/ES]

Autor: ALCEMIR GONCALVES DE CARVALHO JUNIOR[BR]

Título do registro: Suportes para câmeras fotográficas ou cinematográficas

Data de depósito: 24/06/2025

Classificação: 16-05

Detalhes do despacho: A "Descrição" foi excluída de ofício, conforme a Nota Técnica INPI/CPAPD nº 01/2024. De acordo com o item 3.5.2 do Manual de Desenhos Industriais, o campo "Descrição" do formulário deve ser usado para incluir informações necessárias à compreensão das figuras do desenho industrial.



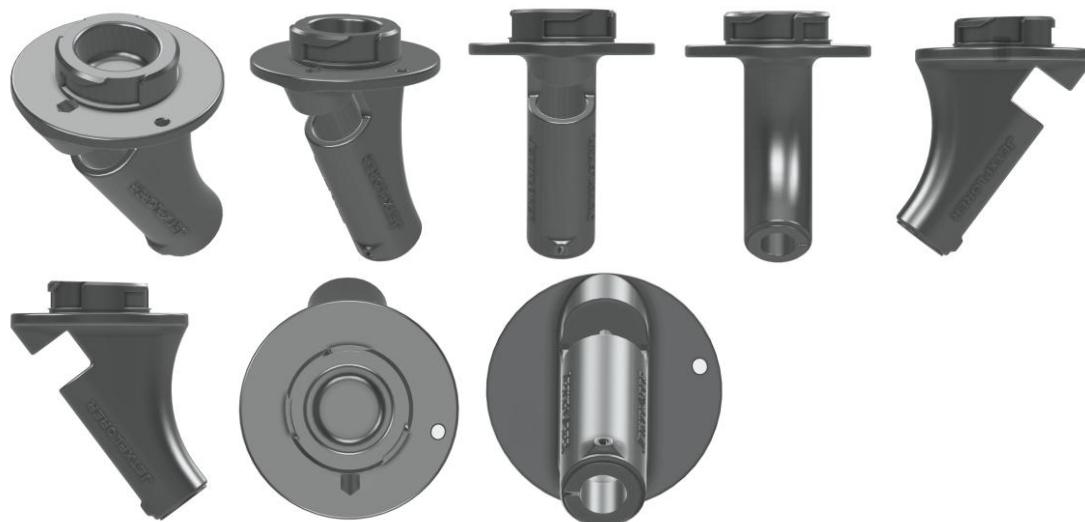

BR302025004066-3

Concessão de registro
 Código de despacho: 158
Titular: GABRIELLY PEREIRA TAMINI [BR/SP]
 Autor: GABRIELLY PEREIRA TAMINI[BR]
 Título do registro: RACK
 Data de depósito: 30/06/2025
 Classificação: 06-04
 Procurador: Eduarda Colla

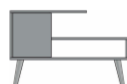

BR302025004069-8

Concessão de registro
 Código de despacho: 158
Titular: ATELIER FERNANDO MENDES LTDA. [BR/RJ]
 Autor: FERNANDO MENDES DE ALMEIDA[BR]
 Título do registro: BENGALAS
 Data de depósito: 30/06/2025
 Classificação: 03-03
 Procurador: Luciana Esther de Arruda Pinto
 Detalhes do despacho: Em atendimento ao item 5.3 do Manual de Desenhos Industriais instituído pela Portaria INPI/PR nº 36/2023, foi feita a seguinte alteração de ofício: exclusão dos elementos textuais na figura, já identificados por meio do petiçãoamento eletrônico, seguindo o item 5.3.6.



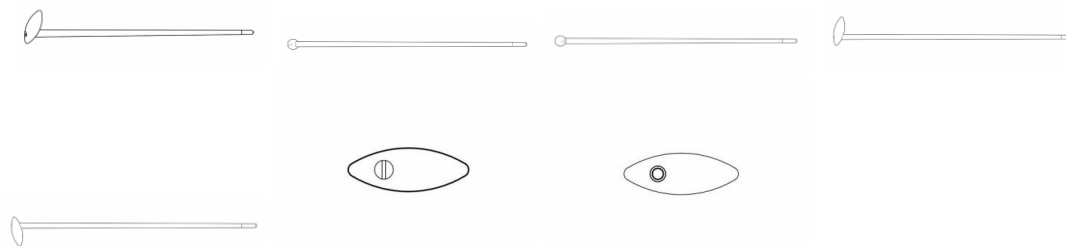

BR302025004073-6

Concessão de registro
 Código de despacho: 158
Titular: CANIL LILIES CASTLE COMERCIO E SERVICOS LTDA [BR/SP]
 Autor: RENATA SQUARZONI[BR]
 Título do registro: TIGELAS PARA CÃO
 Data de depósito: 30/06/2025
 Classificação: 30-03
 Procurador: A Provincia Marcas e Patentes Ltda.

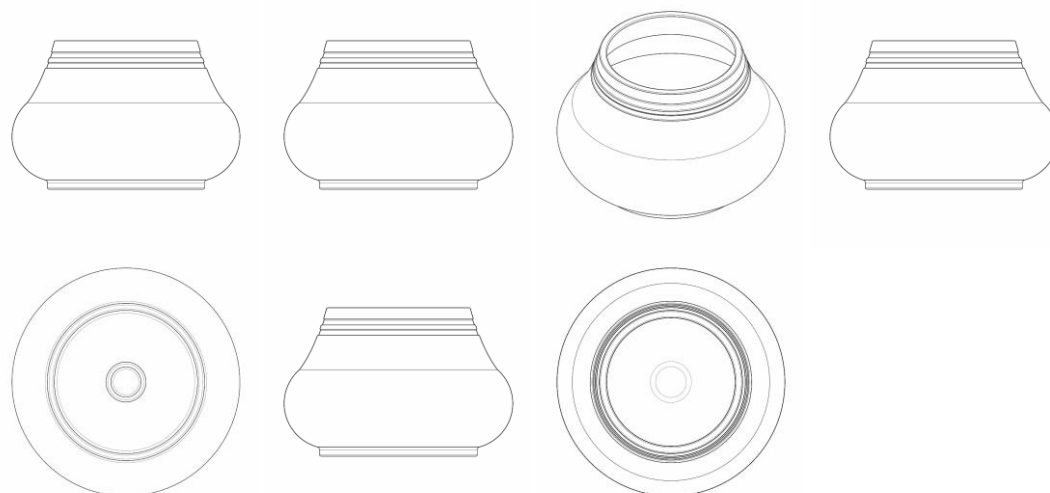

BR302025004079-5

Concessão de registro
 Código de despacho: 158
Titular: MITON FÁBRICA DE ARTEFATOS DE PLÁSTICOS LTDA - ME [BR/SC]
 Autor: CLAYTON JOSÉ VIEIRA[BR]
 Título do registro: SUPORTE PARA SHAKEIRA
 Data de depósito: 01/07/2025
 Classificação: 07-09
 Procurador: Sandro Wunderlich

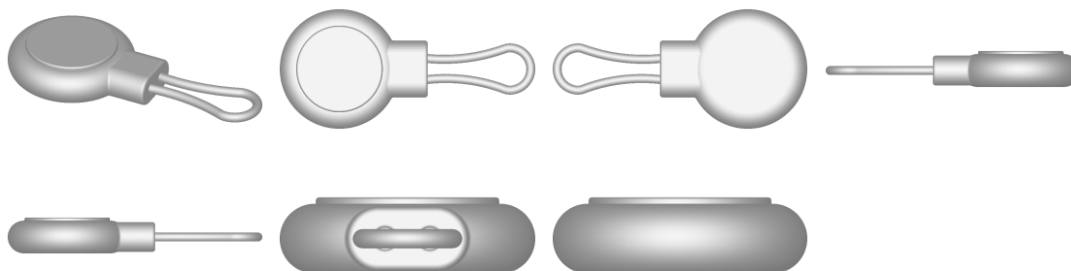

BR302025004149-0

Concessão de registro
 Código de despacho: 158
Titular: QUISI CONTABILIDADE LTDA [BR/SP]



Autor: RAFAEL DIAS DAMASIO[BR]
 Título do registro: BICHOS DE PELÚCIA
 Data de depósito: 04/07/2025
 Classificação: 21-01
 Procurador: Ricardo Rabello Spoo



BR302025004152-0

Concessão de registro
 Código de despacho: 158
Titular: E. DOS S. SILVA INSTALAÇÕES PREDIAL ME [BR/SP]
 Autor: EVERTON DOS SANTOS SILVA[BR]
 Título do registro: ALTO-FALANTES
 Data de depósito: 04/07/2025
 Classificação: 14-01
 Procurador: MODAL MARCAS E PATENTES LTDA.

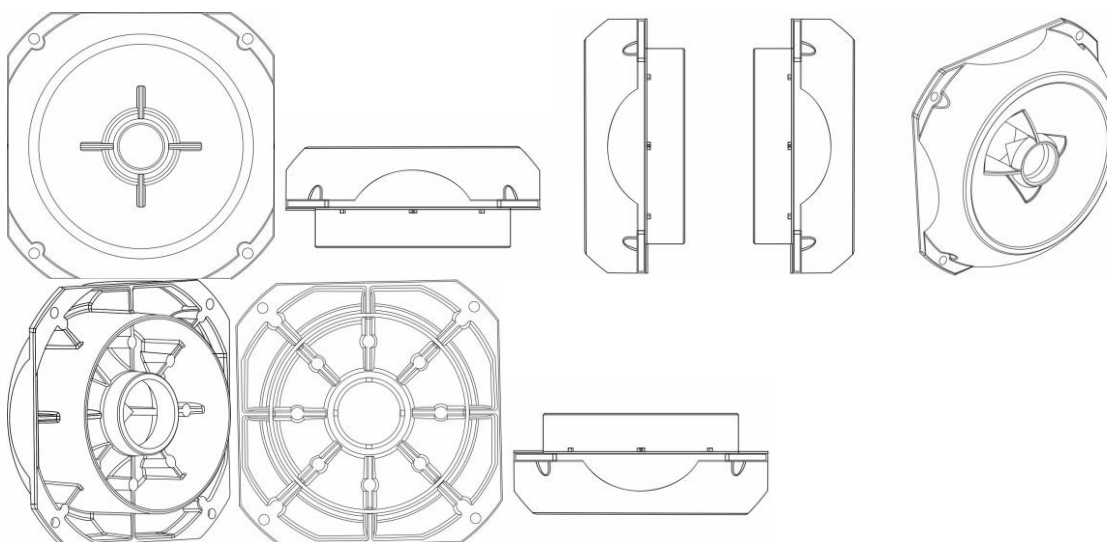

BR302025004153-8

Concessão de registro
 Código de despacho: 158
Titular: YULIN HU [BR/SP]
 Autor: YULIN HU[CN]
 Título do registro: BOLSAS A TIRACOLO
 Data de depósito: 04/07/2025
 Classificação: 03-01





BR302025004155-4

Concessão de registro
 Código de despacho: 158
Titular: YULIN HU [BR/SP]
 Autor: YULIN HU[CN]
 Título do registro: BOLSAS A TIRACOLO
 Data de depósito: 04/07/2025
 Classificação: 03-01



BR302025004156-2

Concessão de registro
 Código de despacho: 158
Titular: YULIN HU [BR/SP]
 Autor: YULIN HU[CN]
 Título do registro: MOCHILAS
 Data de depósito: 04/07/2025
 Classificação: 03-01





BR302025004157-0

Concessão de registro
Código de despacho: 158
Titular: YULIN HU [BR/SP]
Autor: YULIN HU[CN]
Título do registro: BOLSAS A TIRACOLO
Data de depósito: 04/07/2025
Classificação: 03-01



BR302025004160-0

Concessão de registro
Código de despacho: 158
Titular: GALLAND [FR]
Autor: MICHAËL DELAGE[FR]
Título do registro: ISOLADOR ELÉTRICO
Data de depósito: 04/07/2025
Prioridade unionista: 015088740-0001 09/01/2025 EM
Classificação: 13-03
Procurador: Antônio Maurício Pedras Arnaud





BR302025004166-0

Concessão de registro

Código de despacho: 158

Titular: MARCIA DE ANDRADE MENDES [BR/SP]

Autor: MARCIA DE ANDRADE MENDES[BR]

Título do registro: COLETOR DE DEJETOS DO CORPO

Data de depósito: 04/07/2025

Classificação: 24-04

Procurador: ABM Assessoria Brasileira de Marcas Ltda.

Detalhes do despacho: Com base na Nota Técnica nº 01/2024 do CPAPD e conforme o Manual de Desenhos Industriais foram realizadas, de ofício, as seguintes alterações: [1] A figura 1.9 foi desdobrada como variação, tendo sido renumerada para 2.1, tendo-se em vista o item 5.3.3 do Manual.

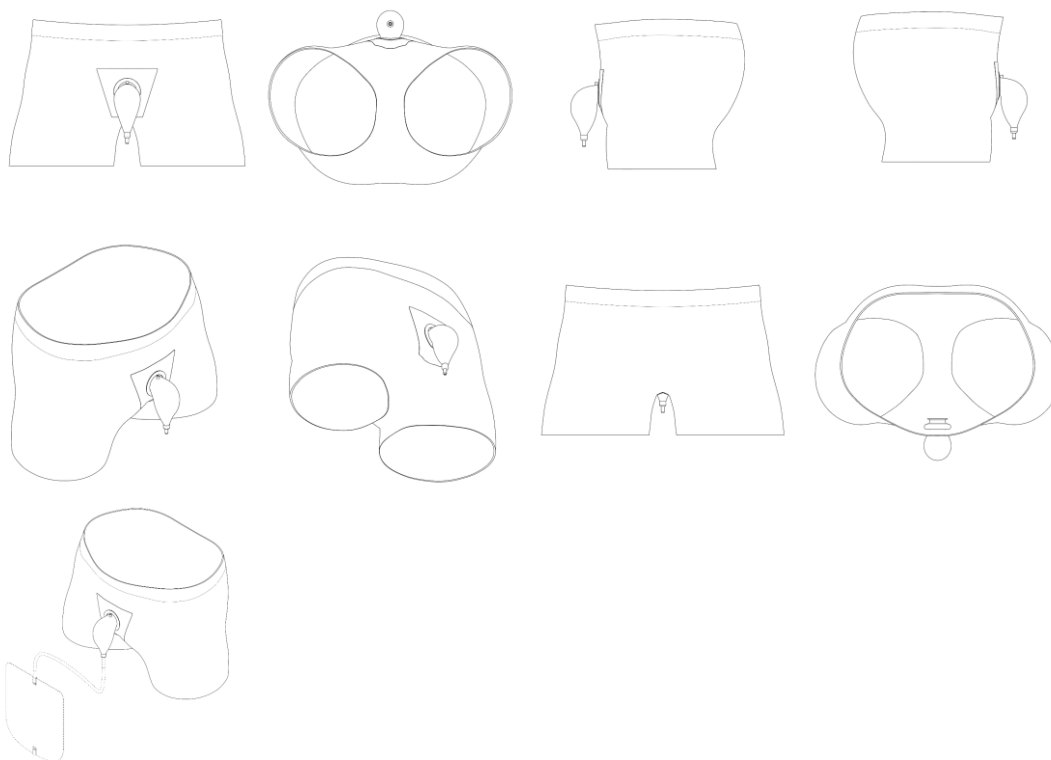

BR302025004169-4

Concessão de registro

Código de despacho: 158

Titular: 55.641.246 MURILO TESTA [BR/SP]

Autor: MURILO TESTA[BR]

Título do registro: PORTA FAIXAS PARA ARTES MARCIAIS

Data de depósito: 06/07/2025

Classificação: 06-04

Detalhes do despacho: Conforme o item 3.5.2 do Manual, o campo Descrição do formulário só deve ser usado para incluir informações necessárias à compreensão das figuras do desenho industrial. As informações inseridas nesse campo no pedido em exame não cumpriam com a finalidade pretendida e foram excluídas.





BR302025004170-8

Concessão de registro
 Código de despacho: 158
Titular: CLUBE04 FRANCHISING LTDA [BR/SP]
 Autor: LIVIA GUIMARAES[IT]
 Título do registro: GÔNDOLA
 Data de depósito: 06/07/2025
 Classificação: 20-02
 Procurador: Igor Longo Fabiani

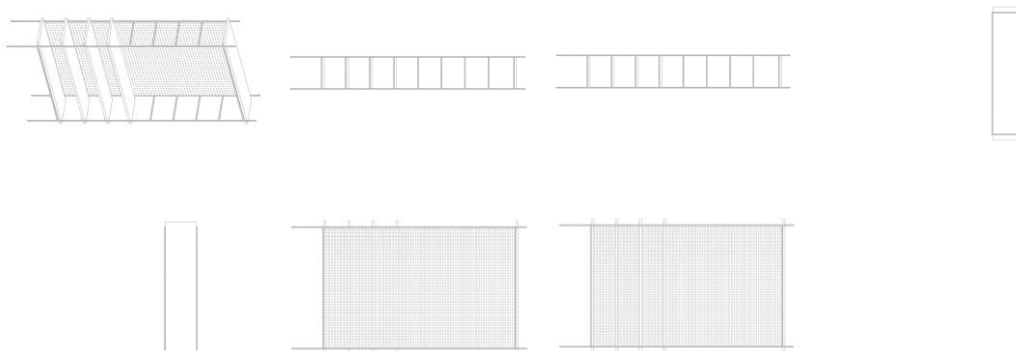

BR302025004177-5

Concessão de registro

Código de despacho: 158

Titular: COMERCIAL E INDUSTRIAL NACROPLEX LTDA. [BR/SP]

Autor: PEDRO SEDÓ FIGUERAS[BR]

Título do registro: SUPORTE PARA ESCOVAS DE DENTES

Data de depósito: 07/07/2025

Classificação: 28-03

Procurador: Silvio Darré Júnior

Detalhes do despacho: Em atenção ao item 5.3.1.1.b do Manual, foi excluído de ofício do título do pedido a expressão "Configuração aplicada a/em". O título deve indicar de forma clara e concisa o produto a ser reivindicado. A "Descrição" foi excluída de ofício, conforme a Nota Técnica INPI/CPAPD nº 01/2024. De acordo com o item 3.5.2 do Manual de Desenhos Industriais, o campo "Descrição" do formulário deve ser usado para incluir informações necessárias à compreensão das figuras do desenho industrial.

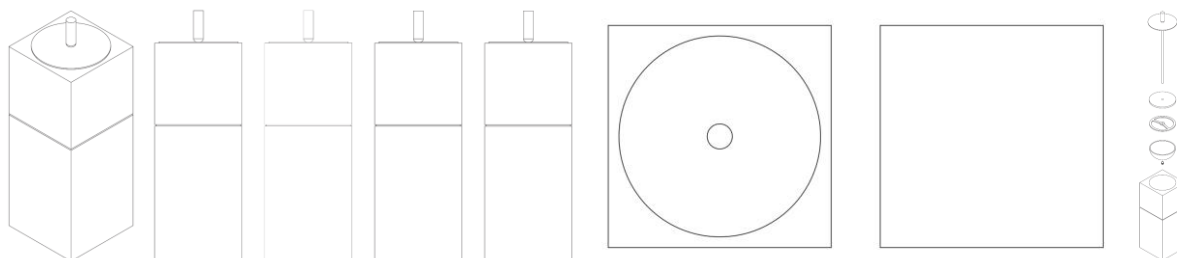

BR302025004182-1

Concessão de registro

Código de despacho: 158

Titular: M. A. HENRIQUE FERRAMENTARIA LTDA - ME [BR/PR]

Autor: MARCIO ALVES HENRIQUE[BR]

Título do registro: SUPORTE PARA BANCOS DE IGREJAS

Data de depósito: 07/07/2025

Classificação: 08-08

Procurador: Calisto Vendrame Sobrinho

Detalhes do despacho: A "Descrição" foi excluída de ofício, conforme a Nota Técnica INPI/CPAPD nº 01/2024. De acordo com o item 3.5.2 do Manual de Desenhos Industriais, o campo "Descrição" do formulário deve ser usado para incluir informações necessárias à compreensão das figuras do desenho industrial.



BR302025004184-8

Concessão de registro

Código de despacho: 158

Titular: ITAMAR FERREIRA DA SILVA [BR/PB] e HELENA LUMA FERNANDES MAGALHÃES [BR/PB]

Autor: ITAMAR FERREIRA DA SILVA[BR] e HELENA LUMA FERNANDES MAGALHÃES[BR]

Título do registro: Máscara de inalação para animais

Data de depósito: 07/07/2025

Classificação: 24-02

Detalhes do despacho: Alteração de ofício da classe (Locarno) indicada pelo requerente, no depósito, para uma classe mais apropriada ao objeto reivindicado, com base no Manual de Desenhos Industriais instituído pela Portaria INPI/PR nº 36/2023 e no Comunicado DIRMA publicado na RPI 2753 de 10 de outubro de 2023.





BR302025004185-6

Concessão de registro

Código de despacho: 158

Titular: X-STAR TECHNOLOGY CO.,LTD [CN]

Autor: XIANHUI HONG[CN] e LIXIN CHEN[CN]

Título do registro: Controles remotos [sem fio]

Data de depósito: 07/07/2025

Classificação: 14-03

Procurador: LAWI SERVIÇOS PARA STARTUPS LTDA

Detalhes do despacho: A "Descrição" foi excluída de ofício, conforme a Nota Técnica INPI/CPAPD nº 01/2024. De acordo com o item 3.5.2 do Manual de Desenhos Industriais, o campo "Descrição" do formulário deve ser usado para incluir informações necessárias à compreensão das figuras do desenho industrial.



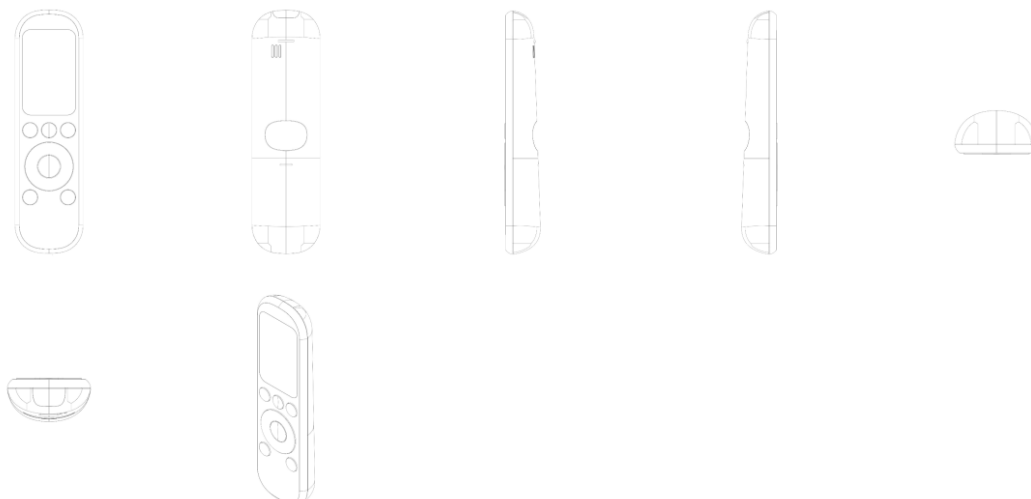

BR302025004297-6

Concessão de registro

Código de despacho: 158

Titular: BIKER ACESSORIOS LTDA EPP [BR/RS]

Autor: DANIEL CANAL[BR]

Título do registro: TAMPA DIREITA

Data de depósito: 11/07/2025

Classificação: 12-11

Procurador: EXPERT - MARCAS E PATENTES LTDA

Detalhes do despacho: A "Descrição" foi excluída de ofício, conforme a Nota Técnica INPI/CPAPD nº 01/2024. De acordo com o item 3.5.2 do Manual de Desenhos Industriais, o campo "Descrição" do formulário deve ser usado para incluir informações necessárias à compreensão das figuras do desenho industrial.

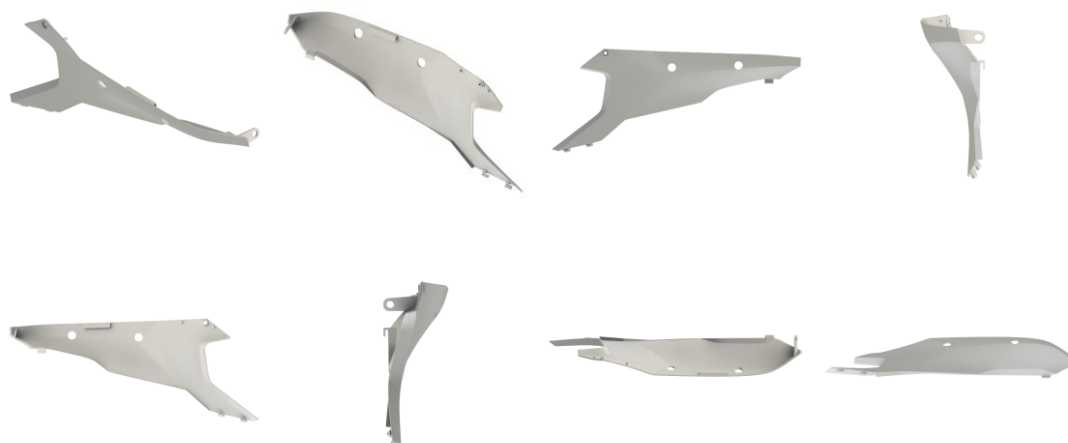

BR302025004298-4

Concessão de registro

Código de despacho: 158

Titular: BIKER ACESSORIOS LTDA EPP [BR/RS]

Autor: DANIEL CANAL[BR]

Título do registro: TAMPA ESQUERDA

Data de depósito: 11/07/2025

Classificação: 12-11

Procurador: EXPERT - MARCAS E PATENTES LTDA

Detalhes do despacho: A "Descrição" foi excluída de ofício, conforme a Nota Técnica INPI/CPAPD nº 01/2024. De acordo com o item 3.5.2 do Manual de Desenhos Industriais, o campo "Descrição" do formulário deve ser usado para incluir informações necessárias à compreensão das figuras do desenho industrial.





BR302025004299-2

Concessão de registro

Código de despacho: 158

Titular: BIKER ACESSORIOS LTDA EPP [BR/RS]

Autor: DANIEL CANAL[BR]

Título do registro: PARALAMA DIANTEIRO

Data de depósito: 11/07/2025

Classificação: 12-11

Procurador: EXPERT - MARCAS E PATENTES LTDA

Detalhes do despacho: A "Descrição" foi excluída de ofício, conforme a Nota Técnica INPI/CPAPD nº 01/2024. De acordo com o item 3.5.2 do Manual de Desenhos Industriais, o campo "Descrição" do formulário deve ser usado para incluir informações necessárias à compreensão das figuras do desenho industrial.



BR302025004300-0

Concessão de registro

Código de despacho: 158

Titular: BIKER ACESSORIOS LTDA EPP [BR/RS]

Autor: DANIEL CANAL[BR]

Título do registro: ALETA TANQUE

Data de depósito: 11/07/2025

Classificação: 12-11

Procurador: EXPERT - MARCAS E PATENTES LTDA

Detalhes do despacho: A "Descrição" foi excluída de ofício, conforme a Nota Técnica INPI/CPAPD nº 01/2024. De acordo com o item 3.5.2 do Manual de Desenhos Industriais, o campo "Descrição" do formulário deve ser usado para incluir informações necessárias à compreensão das figuras do desenho industrial.





BR302025004301-8

Concessão de registro

Código de despacho: 158

Titular: BIKER ACESSORIOS LTDA EPP [BR/RS]

Autor: DANIEL CANAL[BR]

Título do registro: FAROL

Data de depósito: 11/07/2025

Classificação: 12-11 e 26-06

Procurador: EXPERT - MARCAS E PATENTES LTDA

Detalhes do despacho: Foi acrescentada de ofício uma 2ª classe (Locarno), que se refere ao “farol” (um dispositivo luminoso para veículo, cuja classe é 26-06) indicado no título pelo requerente, no depósito. A “Descrição” foi excluída de ofício, conforme a Nota Técnica INPI/CPAPD nº 01/2024. De acordo com o item 3.5.2 do Manual de Desenhos Industriais, o campo “Descrição” do formulário deve ser usado para incluir informações necessárias à compreensão das figuras do desenho industrial.

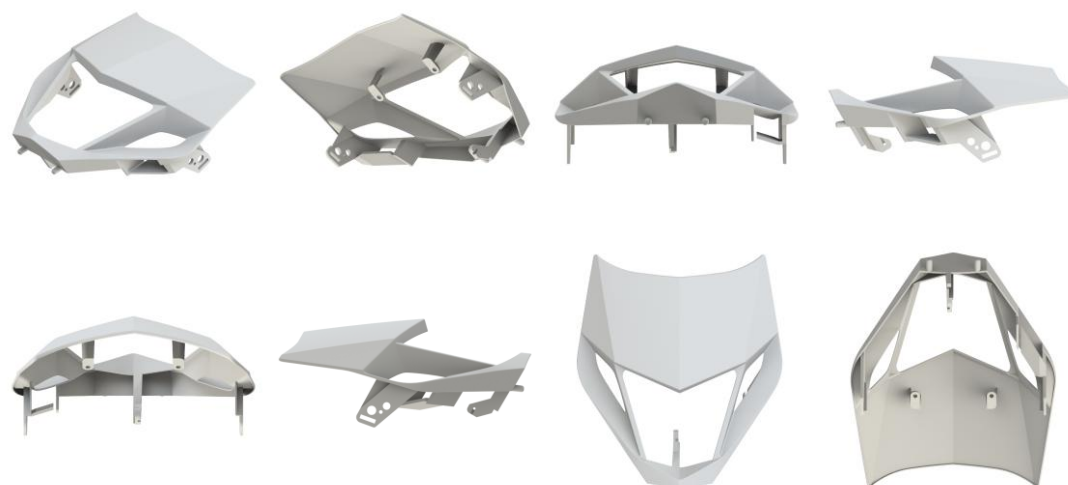

BR302025004302-6

Concessão de registro

Código de despacho: 158

Titular: BIKER ACESSORIOS LTDA EPP [BR/RS]

Autor: DANIEL CANAL[BR]

Título do registro: PARALAMA TRASEIRO

Data de depósito: 11/07/2025

Classificação: 12-11

Procurador: EXPERT - MARCAS E PATENTES LTDA

Detalhes do despacho: A “Descrição” foi excluída de ofício, conforme a Nota Técnica INPI/CPAPD nº 01/2024. De acordo com o item 3.5.2 do Manual de Desenhos Industriais, o campo “Descrição” do formulário deve ser usado para incluir informações necessárias à compreensão das figuras do desenho industrial.



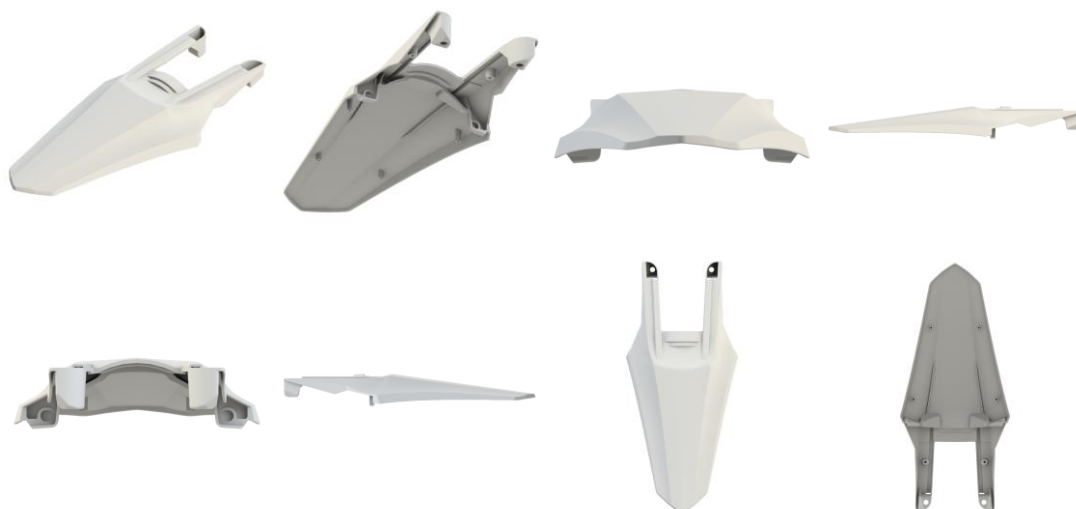

BR302025004303-4

Concessão de registro

Código de despacho: 158

Titular: BIKER ACESSORIOS LTDA EPP [BR/RS]

Autor: DANIEL CANAL[BR]

Título do registro: QUADRO ESQUERDO

Data de depósito: 11/07/2025

Classificação: 12-11

Procurador: EXPERT - MARCAS E PATENTES LTDA

Detalhes do despacho: A "Descrição" foi excluída de ofício, conforme a Nota Técnica INPI/CPAPD nº 01/2024. De acordo com o item 3.5.2 do Manual de Desenhos Industriais, o campo "Descrição" do formulário deve ser usado para incluir informações necessárias à compreensão das figuras do desenho industrial.



BR302025004304-2

Concessão de registro

Código de despacho: 158

Titular: BIKER ACESSORIOS LTDA EPP [BR/RS]

Autor: DANIEL CANAL[BR]

Título do registro: QUADRO DIREITO

Data de depósito: 11/07/2025

Classificação: 12-11

Procurador: EXPERT - MARCAS E PATENTES LTDA

Detalhes do despacho: A "Descrição" foi excluída de ofício, conforme a Nota Técnica INPI/CPAPD nº 01/2024. De acordo com o item 3.5.2 do Manual de Desenhos Industriais, o campo "Descrição" do formulário deve ser usado para incluir informações necessárias à compreensão das figuras do desenho industrial.





BR302025004308-5

Concessão de registro

Código de despacho: 158

Titular: AMARAL FERRAMENTARIA USINAGEM DE PRECISÃO LTDA [BR/SP]

Autor: RODRIGO AMARAL[BR]

Título do registro: TAMPA DOSADORA

Data de depósito: 11/07/2025

Classificação: 09-07

Procurador: Itamarati Patentes e Marcas Ltda.

Detalhes do despacho: A "Descrição" foi excluída de ofício, conforme a Nota Técnica INPI/CPAPD nº 01/2024. De acordo com o item 3.5.2 do Manual de Desenhos Industriais, o campo "Descrição" do formulário deve ser usado para incluir informações necessárias à compreensão das figuras do desenho industrial.

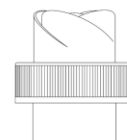
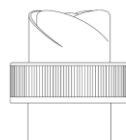
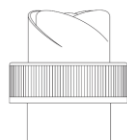
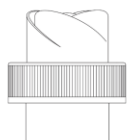
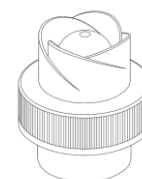
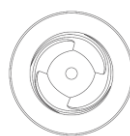
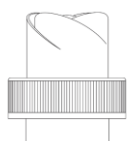
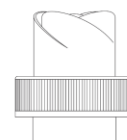
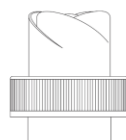
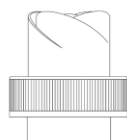
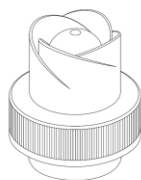

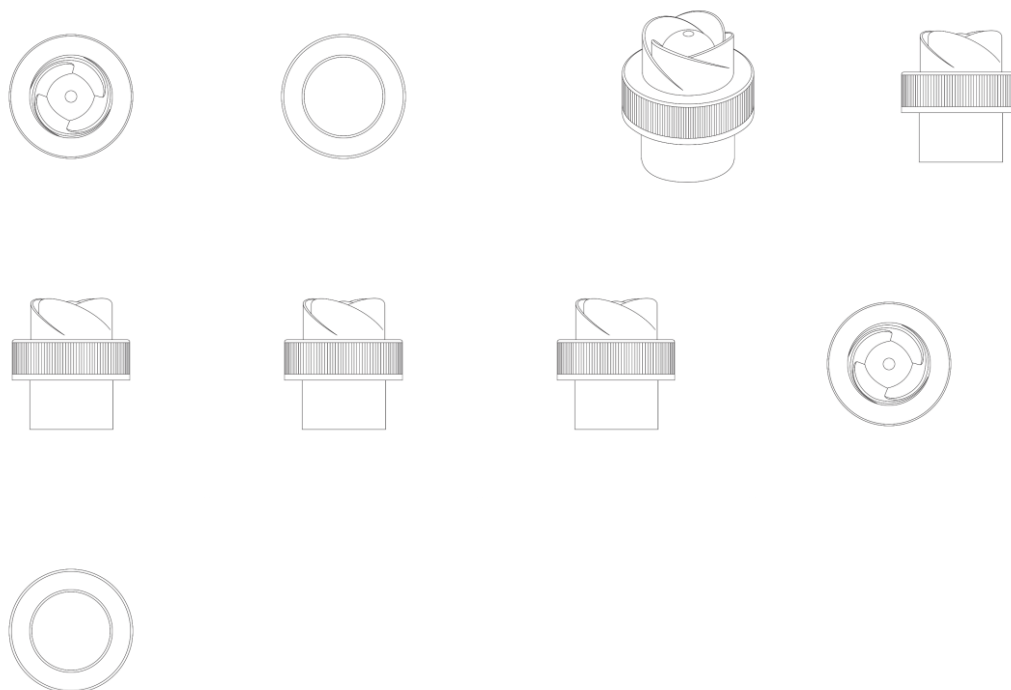

BR302025004317-4

Concessão de registro

Código de despacho: 158

Titular: AVELLOZ MOTOS EXPORTACAO E IMPORTACAO LTDA [BR/PE]

Autor: CAIO GOULART DE SIQUEIRA[BR]

Título do registro: Motocicleta

Data de depósito: 11/07/2025

Classificação: 12-11

Procurador: ESCOBAR ADVOCACIA

Detalhes do despacho: A "Descrição" foi excluída de ofício, conforme a Nota Técnica INPI/CPAPD nº 01/2024. De acordo com o item 3.5.2 do Manual de Desenhos Industriais, o campo "Descrição" do formulário deve ser usado para incluir informações necessárias à compreensão das figuras do desenho industrial.

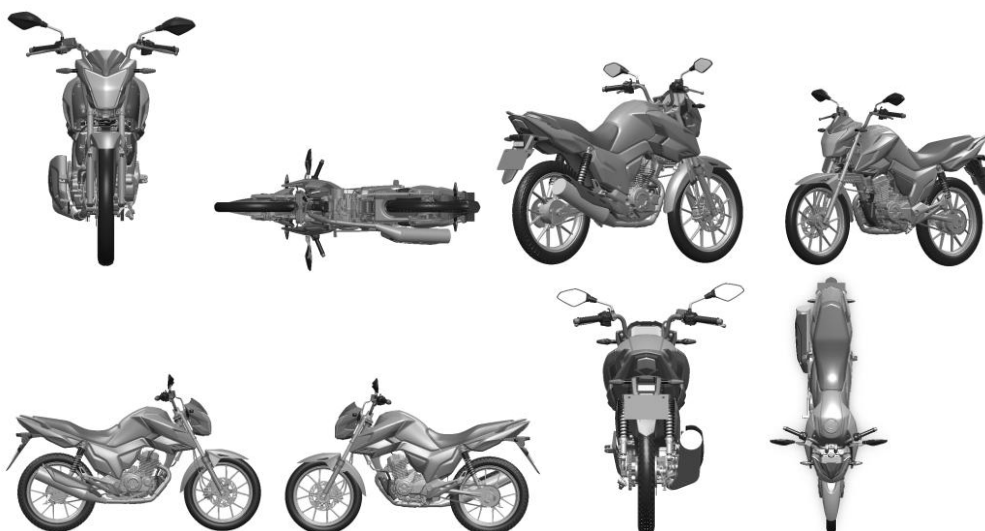

BR302025004318-2

Concessão de registro

Código de despacho: 158

Titular: GUANGZHOU MENGHE COSMETICS CO., LTD [CN]



Autor: MENGLAN LI[CN]

Título do registro: Estojo para cosméticos

Data de depósito: 11/07/2025

Classificação: 03-01

Procurador: Julio Guidi Lima da Rocha

Detalhes do despacho: A "Descrição" foi excluída de ofício, conforme a Nota Técnica INPI/CPAPD nº 01/2024. De acordo com o item 3.5.2 do Manual de Desenhos Industriais, o campo "Descrição" do formulário deve ser usado para incluir informações necessárias à compreensão das figuras do desenho industrial.

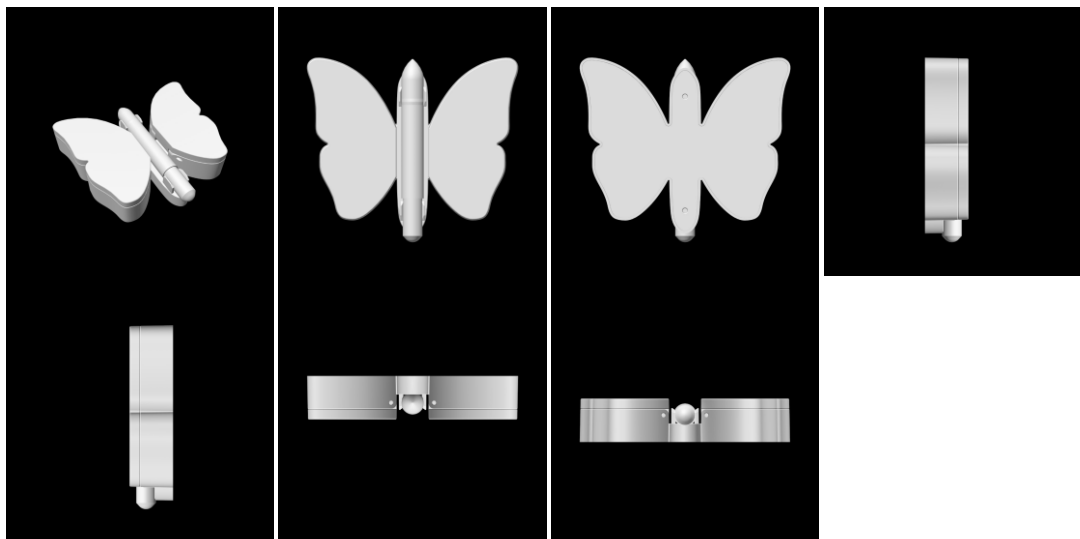

BR302025004328-0

Concessão de registro

Código de despacho: 158

Titular: LIMIAN LIN [CN]

Autor: LIMIAN LIN[CN]

Título do registro: Microfones [exceto para telefones]

Data de depósito: 13/07/2025

Classificação: 14-01

Procurador: BRAZIL PATENT COMPANY LTDA

Detalhes do despacho: A "Descrição" foi excluída de ofício, conforme a Nota Técnica INPI/CPAPD nº 01/2024. De acordo com o item 3.5.2 do Manual de Desenhos Industriais, o campo "Descrição" do formulário deve ser usado para incluir informações necessárias à compreensão das figuras do desenho industrial.



BR302025004418-9

Concessão de registro

Código de despacho: 158

Titular: GROUP FORTUNATO LTDA [BR/MG]

Autor: RENAN CABRAL SEVERINI[BR]



Título do registro: Meias de compressão [uso medicinal]

Data de depósito: 15/07/2025

Classificação: 02-04

Procurador: Interação Marcas e Patentes Ltda

Detalhes do despacho: A "Descrição" foi excluída de ofício, conforme a Nota Técnica INPI/CPAPD nº 01/2024. De acordo com o item 3.5.2 do Manual de Desenhos Industriais, o campo "Descrição" do formulário deve ser usado para incluir informações necessárias à compreensão das figuras do desenho industrial.

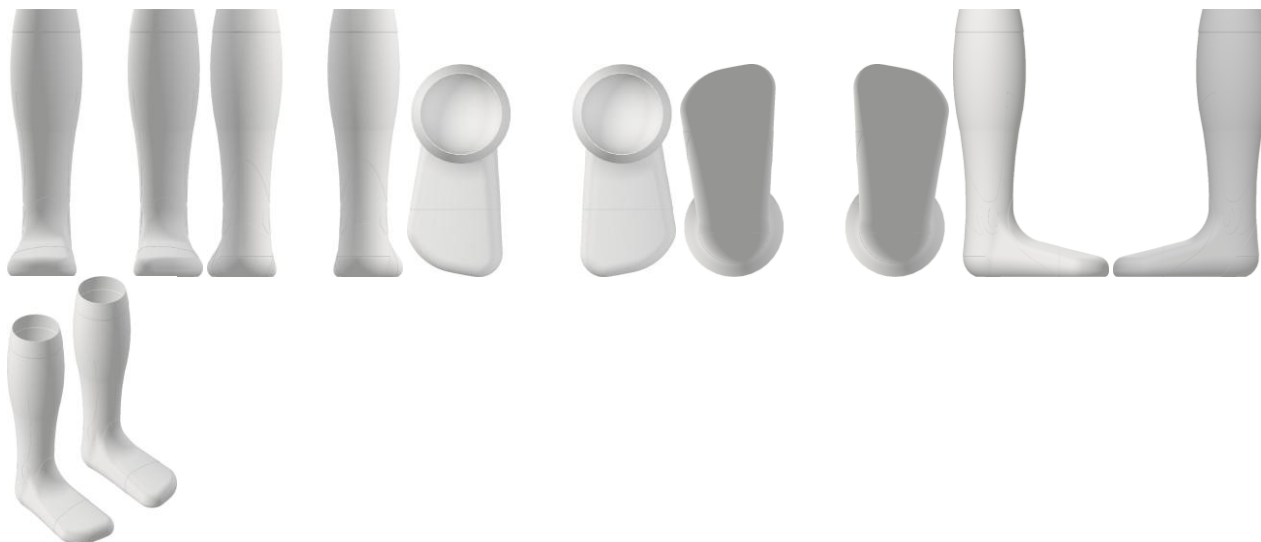

BR302025004419-7

Concessão de registro

Código de despacho: 158

Titular: GROUP FORTUNATO LTDA [BR/MG]

Autor: RENAN CABRAL SEVERINI[BR]

Título do registro: Meias de compressão [uso medicinal]

Data de depósito: 15/07/2025

Classificação: 02-04

Procurador: Interação Marcas e Patentes Ltda

Detalhes do despacho: A "Descrição" foi excluída de ofício, conforme a Nota Técnica INPI/CPAPD nº 01/2024. De acordo com o item 3.5.2 do Manual de Desenhos Industriais, o campo "Descrição" do formulário deve ser usado para incluir informações necessárias à compreensão das figuras do desenho industrial.

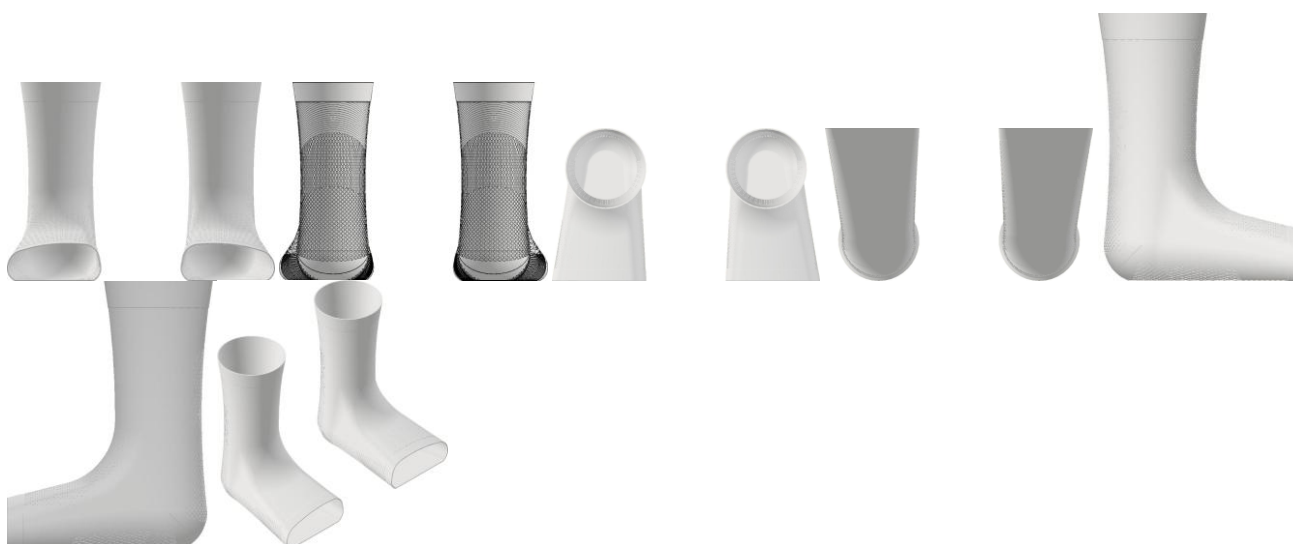

BR302025004420-0

Concessão de registro

Código de despacho: 158

Titular: GROUP FORTUNATO LTDA [BR/MG]

Autor: RENAN CABRAL SEVERINI[BR]



Título do registro: Meias de compressão [uso medicinal]
 Data de depósito: 15/07/2025
 Classificação: 02-04
 Procurador: Interação Marcas e Patentes Ltda
 Detalhes do despacho: A "Descrição" foi excluída de ofício, conforme a Nota Técnica INPI/CPAPD nº 01/2024. De acordo com o item 3.5.2 do Manual de Desenhos Industriais, o campo "Descrição" do formulário deve ser usado para incluir informações necessárias à compreensão das figuras do desenho industrial.

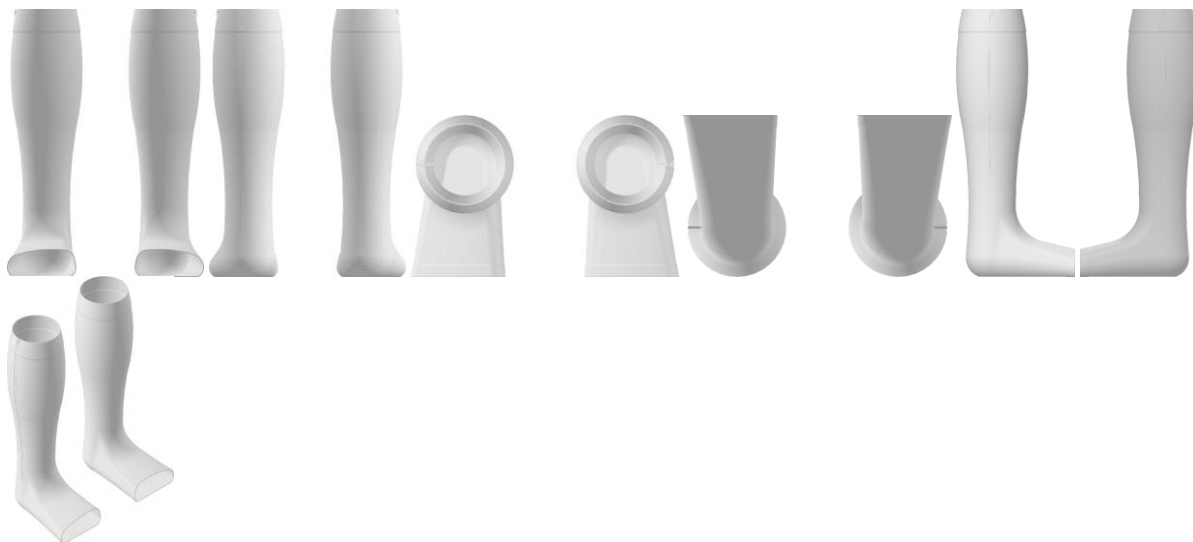

BR302025004422-7

Concessão de registro
 Código de despacho: 158
Titular: GROUP FORTUNATO LTDA [BR/MG]
 Autor: RENAN CABRAL SEVERINI[BR]
 Título do registro: Meias de compressão [uso medicinal]
 Data de depósito: 15/07/2025
 Classificação: 02-04
 Procurador: Interação Marcas e Patentes Ltda
 Detalhes do despacho: A "Descrição" foi excluída de ofício, conforme a Nota Técnica INPI/CPAPD nº 01/2024. De acordo com o item 3.5.2 do Manual de Desenhos Industriais, o campo "Descrição" do formulário deve ser usado para incluir informações necessárias à compreensão das figuras do desenho industrial.

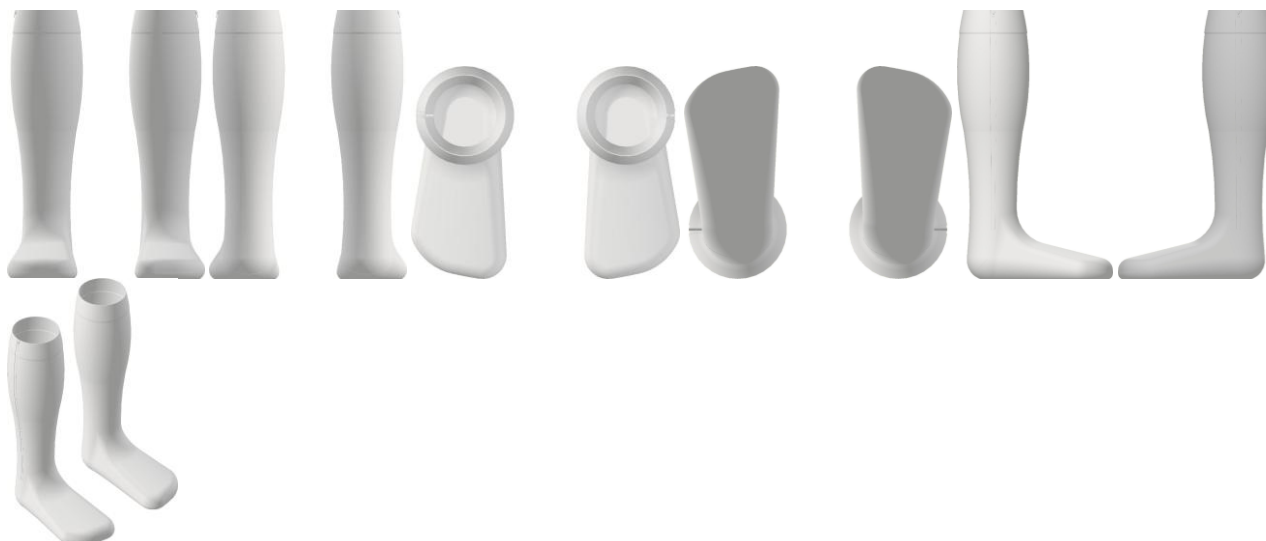

BR302025004428-6

Concessão de registro
 Código de despacho: 158
Titular: EVVA HIT INDÚSTRIA DE CALÇADOS LTDA [BR/MG]
 Autor: JOAO RAFAEL DE OLIVEIRA[BR]



Título do registro: TAMANCOS
 Data de depósito: 15/07/2025
 Classificação: 02-04
 Procurador: DAIMOND MARCAS E PATENTES LTDA



BR302025004435-9

Concessão de registro
 Código de despacho: 158
Titular: PATRICIA CRISTINA COUTO DE LIMA DO PRADO - COMÉRCIO [BR/PR]
 Autor: PATRICIA CRISTINA COUTO DE LIMA DO PRADO[BR]
 Título do registro: PUFES
 Data de depósito: 15/07/2025
 Classificação: 06-01
 Procurador: Everton Luis Rossin



BR302025004436-7

Concessão de registro
 Código de despacho: 158
Titular: PATRICIA CRISTINA COUTO DE LIMA DO PRADO - COMÉRCIO [BR/PR]
 Autor: PATRICIA CRISTINA COUTO DE LIMA DO PRADO[BR]



Título do registro: POLTRONAS
 Data de depósito: 15/07/2025
 Classificação: 06-01
 Procurador: Everton Luis Rossin



BR302025004438-3

Concessão de registro
 Código de despacho: 158
Titular: PATRICIA CRISTINA COUTO DE LIMA DO PRADO - COMÉRCIO [BR/PR]
 Autor: PATRICIA CRISTINA COUTO DE LIMA DO PRADO[BR]
 Título do registro: PUFES
 Data de depósito: 15/07/2025
 Classificação: 06-01
 Procurador: Everton Luis Rossin





BR302025004440-5

Concessão de registro

Código de despacho: 158

Titular: PATRICIA CRISTINA COUTO DE LIMA DO PRADO - COMÉRCIO [BR/PR]

Autor: PATRICIA CRISTINA COUTO DE LIMA DO PRADO[BR]

Título do registro: DIVÁS [SOFÁS]

Data de depósito: 15/07/2025

Classificação: 06-01

Procurador: Everton Luis Rossin

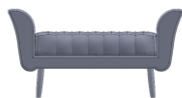
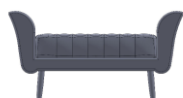

BR302025004442-1

Concessão de registro

Código de despacho: 158

Titular: PATRICIA CRISTINA COUTO DE LIMA DO PRADO - COMÉRCIO [BR/PR]

Autor: PATRICIA CRISTINA COUTO DE LIMA DO PRADO[BR]

Título do registro: POLTRONAS

Data de depósito: 15/07/2025

Classificação: 06-01

Procurador: Everton Luis Rossin

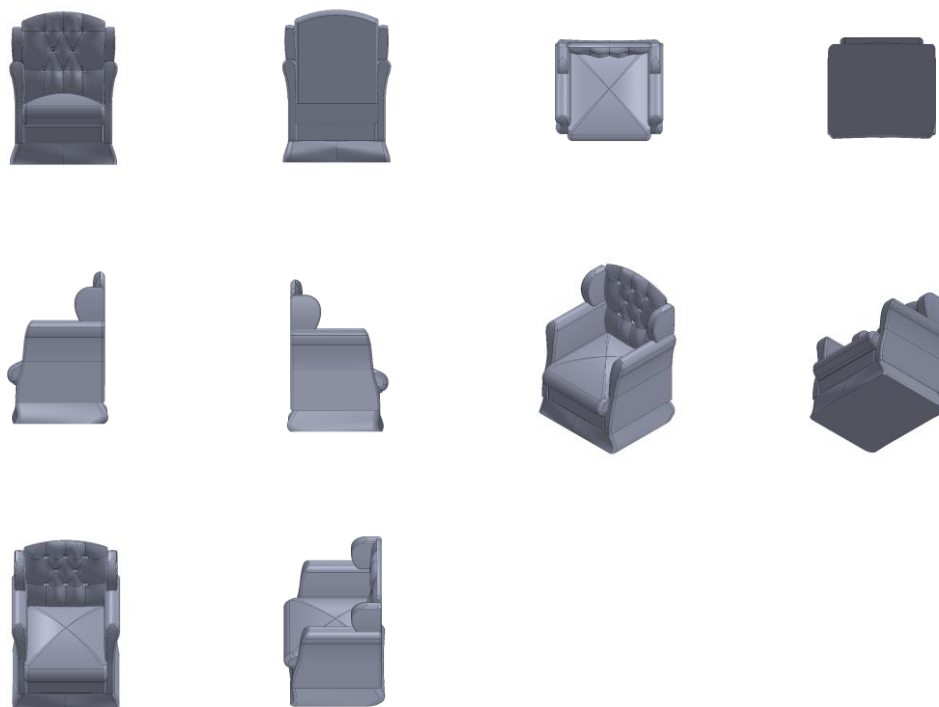

BR302025004622-0

Concessão de registro
 Código de despacho: 158
Titular: PC DESIGN SARL [MA]
 Autor: NADIM KHOURI KLINK[FR]
 Título do registro: FRASCOS PARA COSMÉTICOS
 Data de depósito: 22/07/2025
 Classificação: 09-01
 Procurador: Flávia Sangiorgi Dalla Bernardina



BR302025004633-5

Concessão de registro
 Código de despacho: 158
Titular: JOSE APARECIDO FERREIRA [BR/MG]
 Autor: JOSE APARECIDO FERREIRA[BR]



Título do registro: GUIA TELADO REGULÁVEL PARA CORTINA
 Data de depósito: 22/07/2025
 Classificação: 08-11
 Procurador: ALESSANDRA MARTINS ABDAO CELESTINO DE ARAUJO

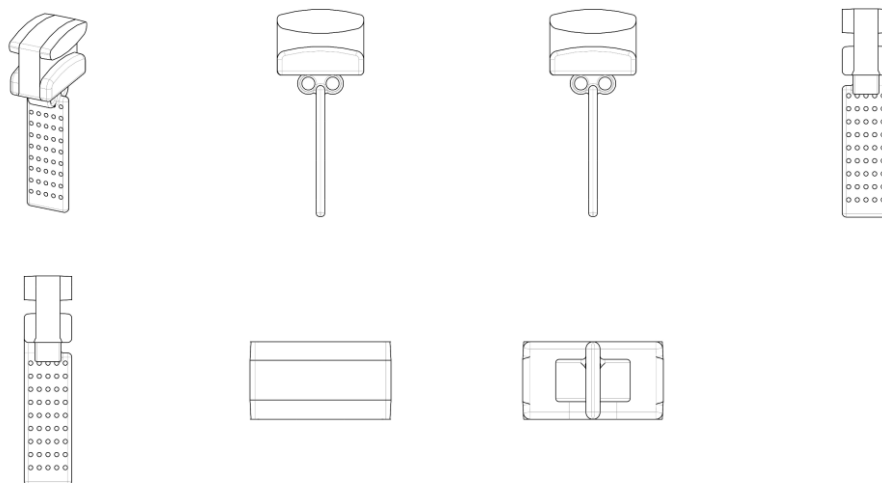

BR302025004634-3

Concessão de registro
 Código de despacho: 158
Titular: JOSE APARECIDO FERREIRA [BR/MG]
 Autor: JOSE APARECIDO FERREIRA[BR]
 Título do registro: Guia telado regulável para cortina
 Data de depósito: 22/07/2025
 Classificação: 08-11
 Procurador: ALESSANDRA MARTINS ABDAO CELESTINO DE ARAUJO

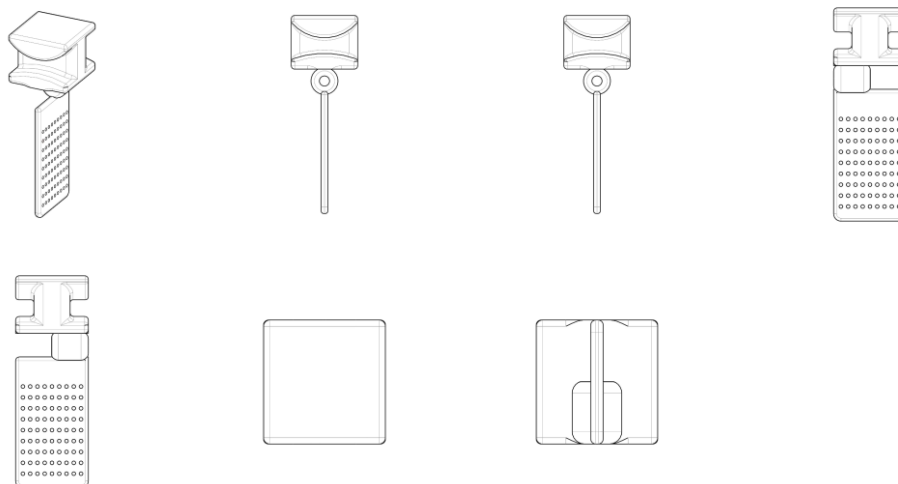

BR302025004829-0

Concessão de registro
 Código de despacho: 158
Titular: TAIZHOU LUXING LIGHTING CO., LTD [CN]
 Autor: MIAOJUN GAO[CN]
 Título do registro: LUZ DE PAISAGEM
 Data de depósito: 29/07/2025
 Classificação: 26-05
 Procurador: Rodrigo Gomes Galvez



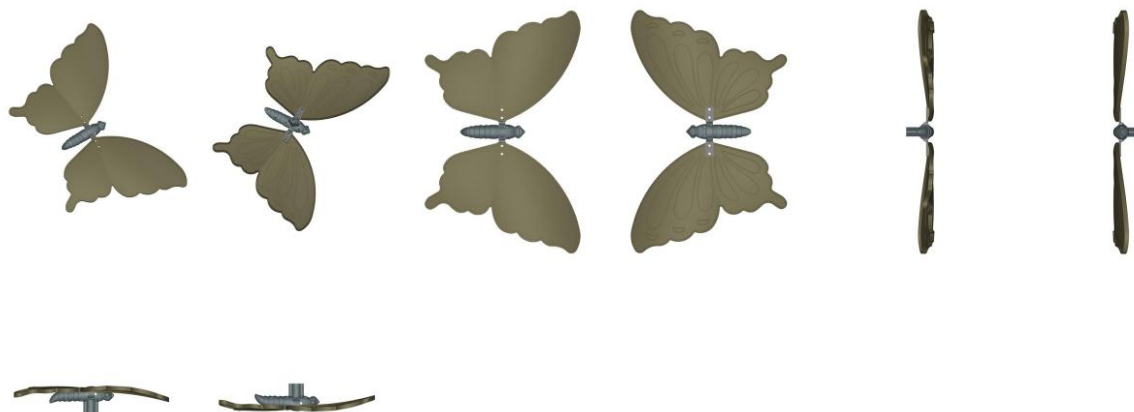

BR302025004838-9

Concessão de registro

Código de despacho: 158

Titular: TABONE INDÚSTRIA E COMÉRCIO DE PLÁSTICOS LTDA. [BR/RS]

Autor: ADEMAR JOSE SIMONI[BR]

Título do registro: PUXADORES DE PORTAS

Data de depósito: 30/07/2025

Classificação: 08-06

Procurador: CAPELLA & VELOSO ADVOGADOS ASSOCIADOS



BR302025004839-7

Concessão de registro

Código de despacho: 158

Titular: TABONE INDÚSTRIA E COMÉRCIO DE PLÁSTICOS LTDA. [BR/RS]

Autor: ADEMAR JOSE SIMONI[BR]

Título do registro: PUXADORES DE PORTAS

Data de depósito: 30/07/2025

Classificação: 08-06

Procurador: CAPELLA & VELOSO ADVOGADOS ASSOCIADOS



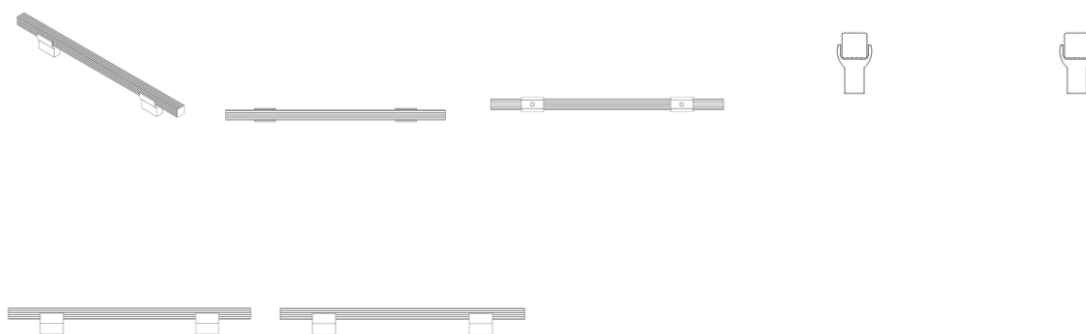

BR302025005161-4

Concessão de registro

Código de despacho: 158

Titular: MÁQUINAS AGRÍCOLAS JACTO S/A. [BR/SP]

Autor: SERGIO SARTORI JUNIOR[BR], MARCELO MATIOLI GOMES[BR], RODRIGO GOMES MADEIRA[BR] e NICKOLAS CASTRO BERNARDINI[BR]

Título do registro: BARRAS DE IMPLEMENTOS AGRÍCOLAS

Data de depósito: 06/08/2025

Classificação: 15-03

Procurador: Roger Pampana Nicolau

Detalhes do despacho: Conforme o item 3.5.2 do Manual, o campo Descrição do formulário só deve ser usado para incluir informações necessárias à compreensão das figuras do desenho industrial. As informações inseridas nesse campo no pedido em exame não cumpriam com a finalidade pretendida e foram excluídas.

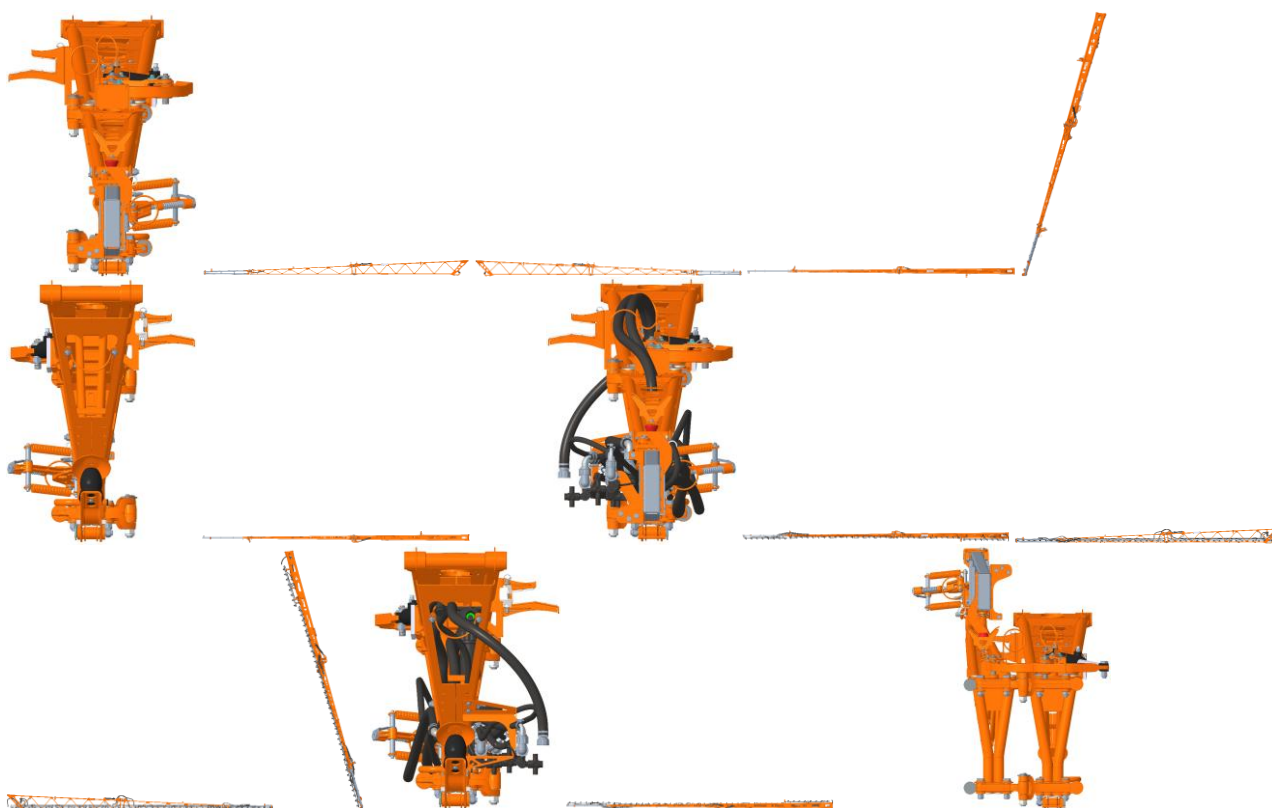

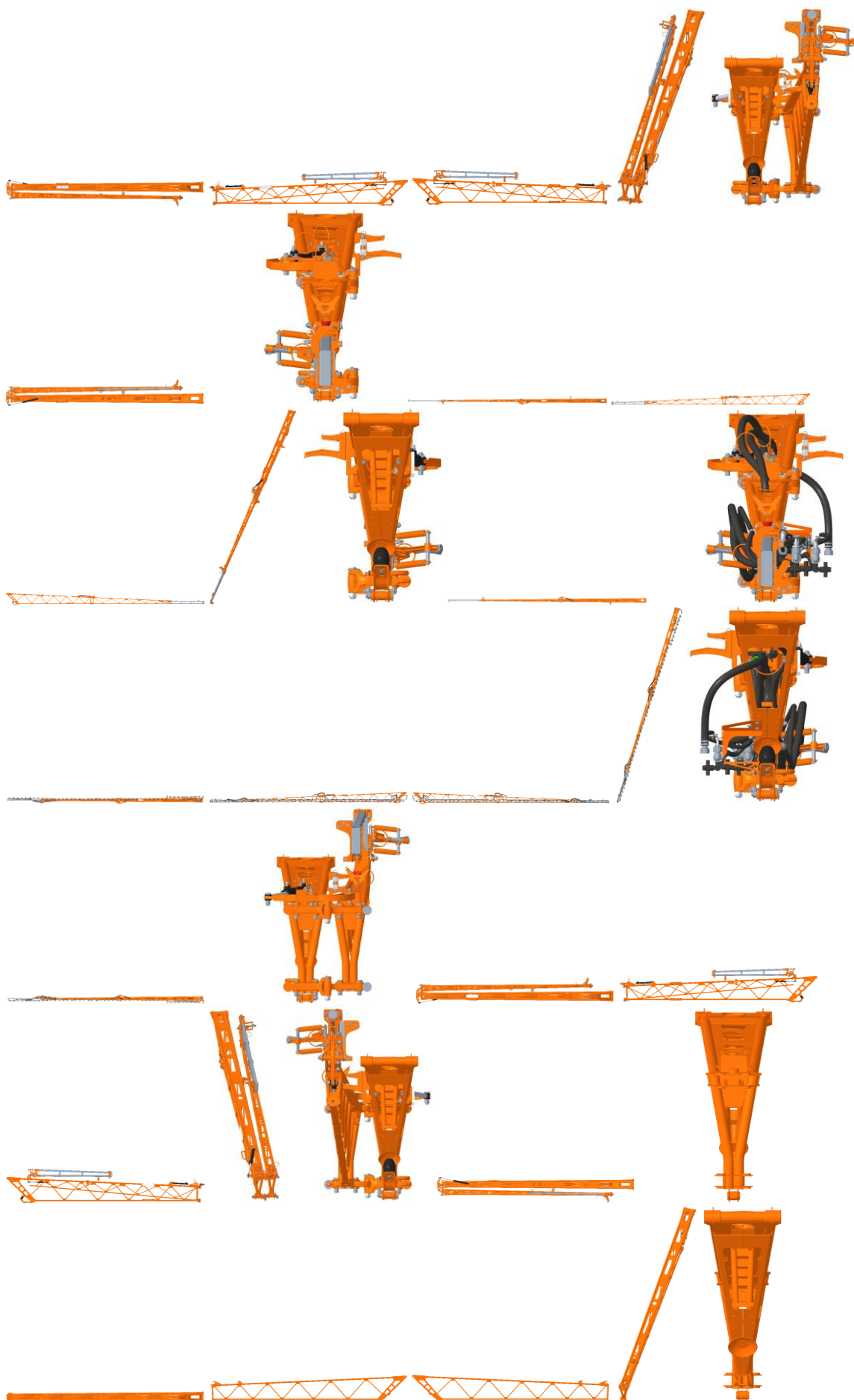

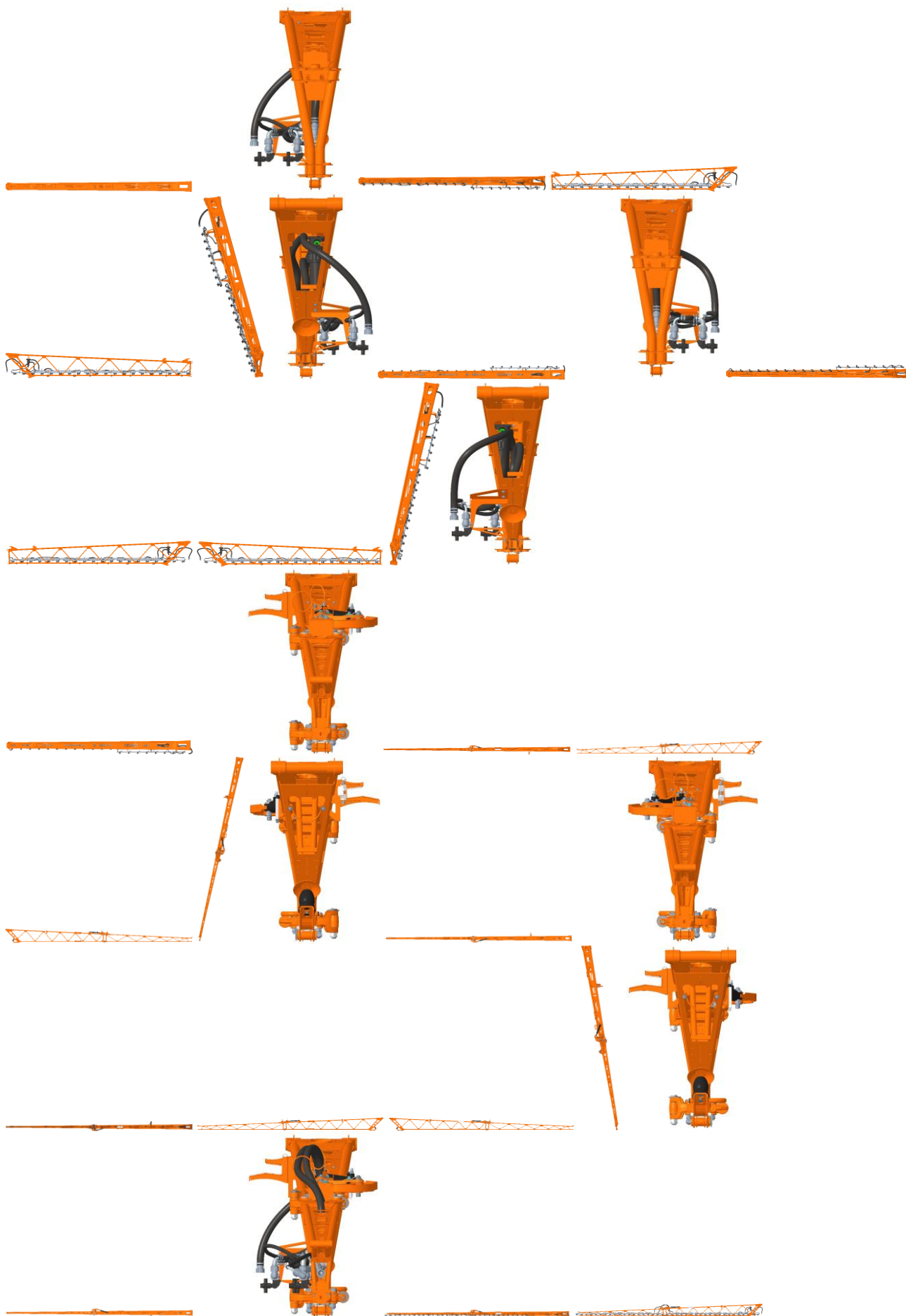

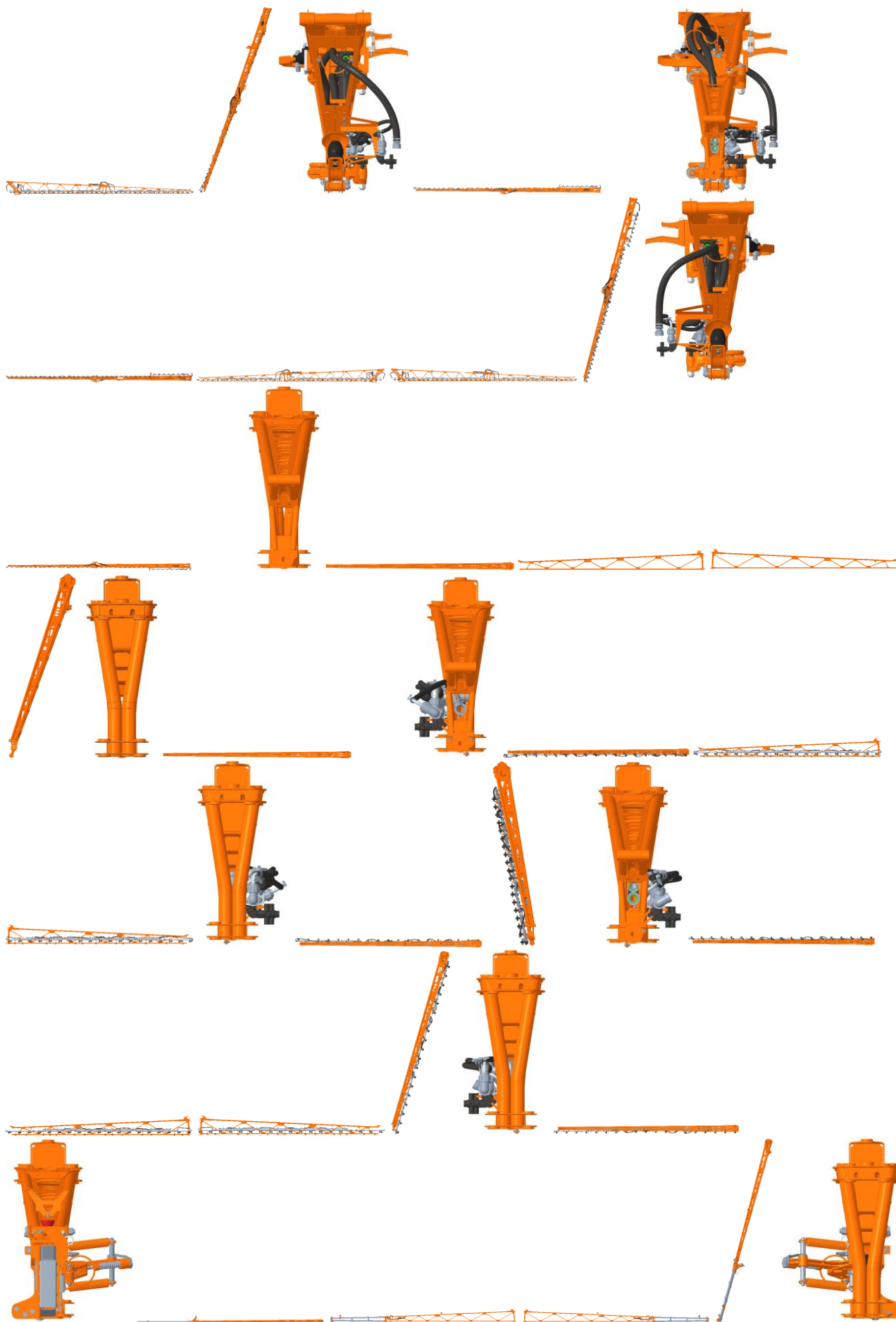

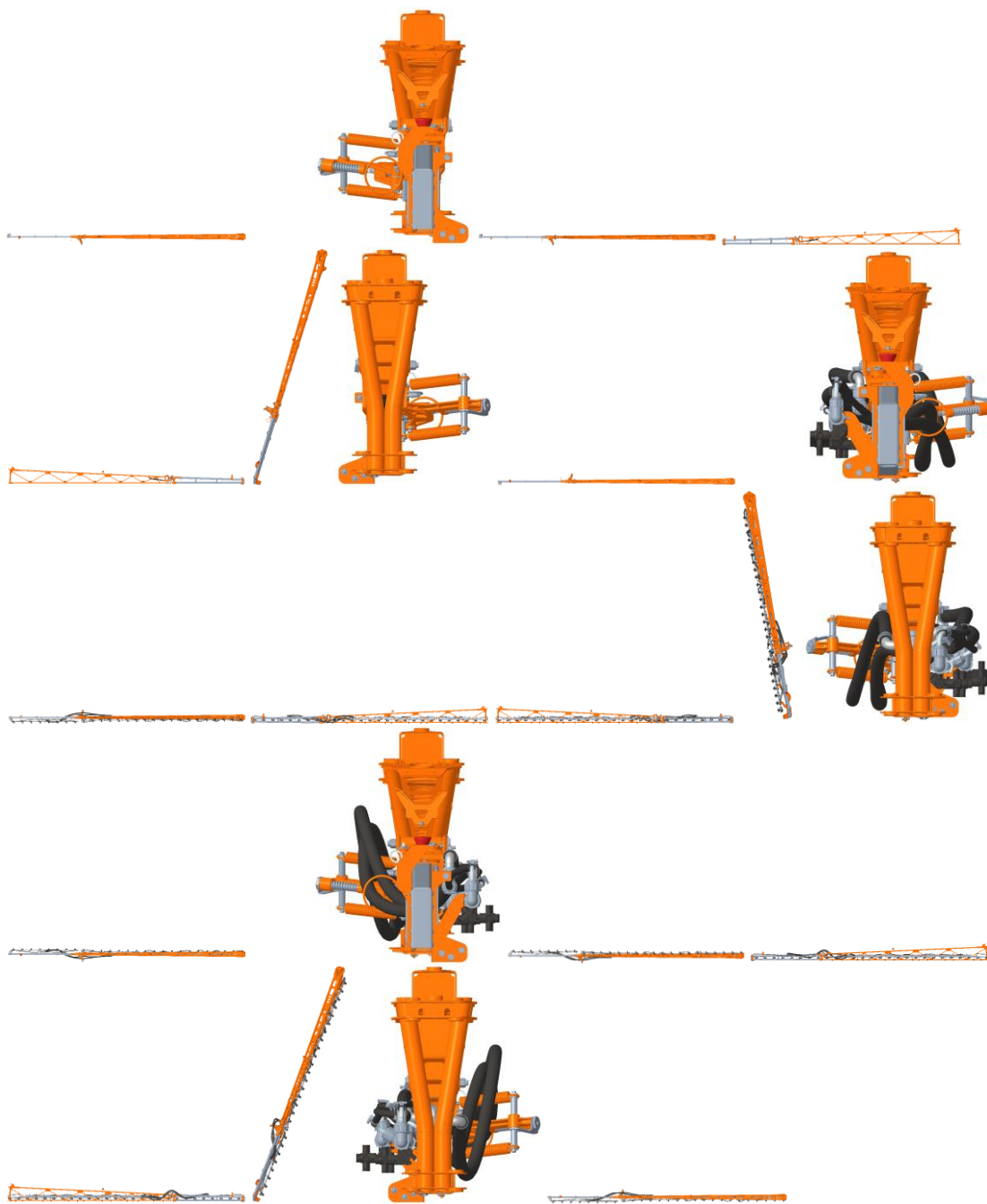

BR302025005707-8

Concessão de registro

Código de despacho: 158

Titular: PENÍNSULA IMPORTAÇÃO E EXPORTAÇÃO LTDA [BR/SC]

Autor: MATHEUS THALLES SCHWAAB[BR]

Título do registro: SIFÕES PARA PIAS

Data de depósito: 28/08/2025

Classificação: 23-01

Procurador: Rafael da Silva Wunderlich

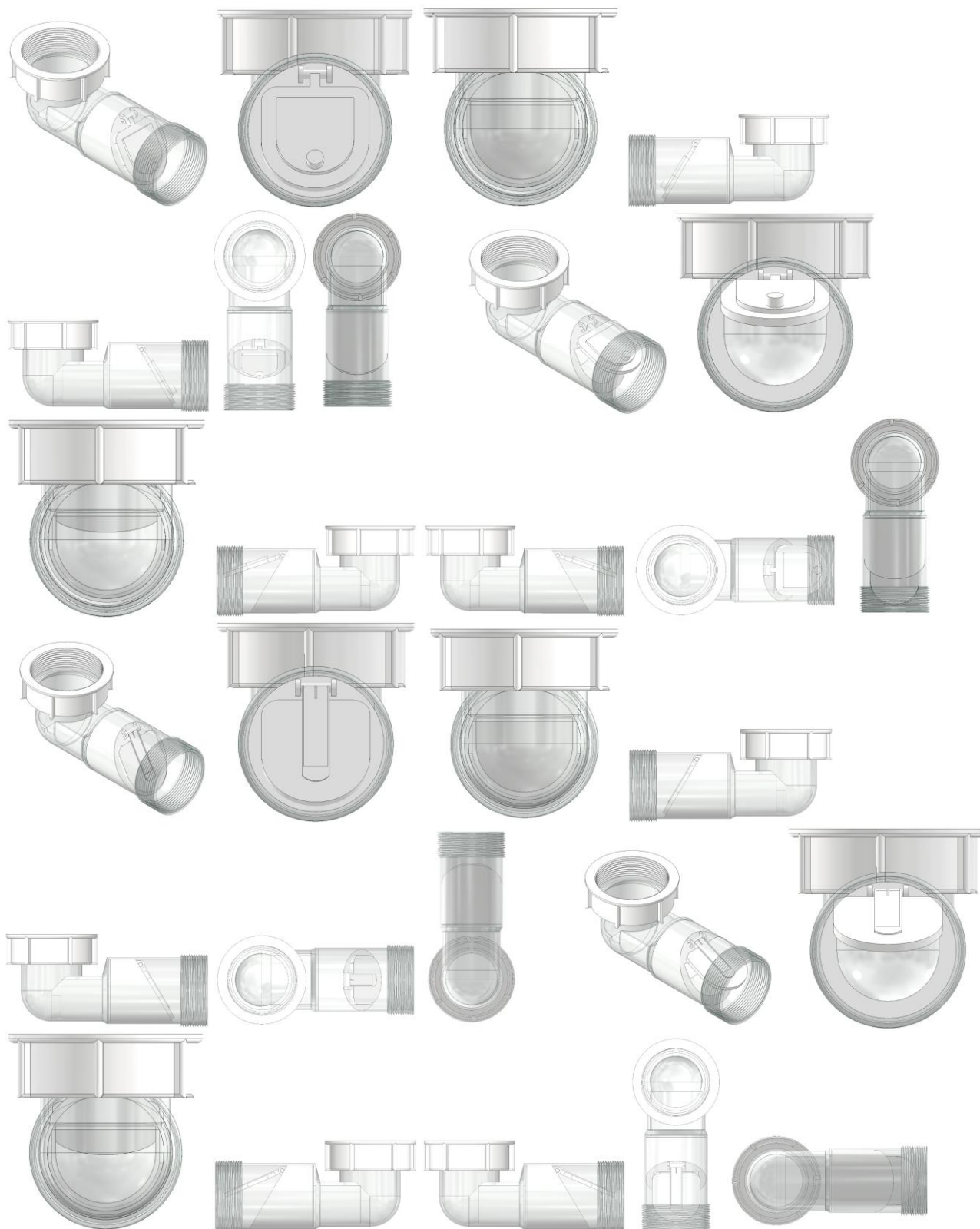

BR302025006224-1

Concessão de registro

Código de despacho: 158

Titular: AQUARELA BRASIL COMERCIO E ARTIGOS DE BAZAR LTDA [BR/RJ]

Autor: HSIA MIN LONG[BR]

Título do registro: ORNAMENTO PARA CHAVEIROS

Data de depósito: 19/09/2025

Classificação: 32-00



Detalhes do despacho: De acordo com o Manual de Desenhos Industriais (<http://manualdedi.inpi.gov.br/projects/manual-de-desenho-industrial/wiki>): A. O título apresentado não identificava de forma clara e concisa o produto ao qual o desenho industrial é aplicado, conforme o item 5.3.1.1.b do Manual. O INPI procedeu à adequação do título para caracterizar apropriadamente o produto representado na figura. B. A classificação de Locarno indicada no pedido não correspondia adequadamente ao produto representado nas figuras, conforme o item 5.3.1.1 do Manual. O INPI procedeu à alteração da classificação para a classe 32.00 compatível com o objeto reivindicado. C. Foi identificada inconsistência na legenda da figura 1.1, conforme os itens 5.3 e 5.3.1.1 do Manual. O INPI alterou as legendas para "Vista planificada"



BR302025006990-4

Concessão de registro

Código de despacho: 158

Titular: JOÃO PEDRO BALTORÉ SODER [BR/RS], ALENCAR SALDANHA DE OLIVEIRA [BR/RS], CARLOS EMILIO SODER [BR/RS] e WALLACE DANIEL DIAS OLIVEIRA [BR/RS]

Autor: JOÃO PEDRO BALTORÉ SODER[BR], ALENCAR SALDANHA DE OLIVEIRA[BR], CARLOS EMILIO SODER[BR] e WALLACE DANIEL DIAS OLIVEIRA[BR]

Título do registro: DISCO DE CORTE

Data de depósito: 16/10/2025

Classificação: 15-03

Procurador: Marpa Consultoria e Assessoria Empresarial Ltda.

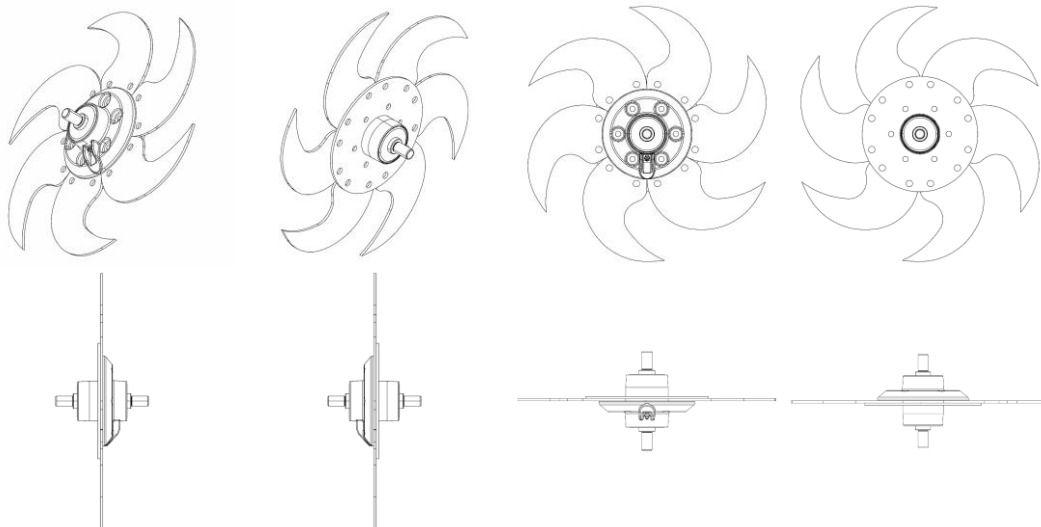

BR302025006992-0

Concessão de registro

Código de despacho: 158

Titular: TEXANA CONFECÇÕES LTDA [BR/GO]

Autor: DIVINO PAULO CARVALHO DE ALVARENGA[BR]

Título do registro: BOLSO

Data de depósito: 16/10/2025

Classificação: 02-02

Procurador: Vilage Marcas e Patentes Ltda





BR302025006998-0

Concessão de registro

Código de despacho: 158

Titular: EFRAIM UTENSILIOS DOMESTICOS LTDA - EPP [BR/SP]

Autor: LUCIANO COSTA DE OLIVEIRA[BR]

Título do registro: FÔRMA PARA PUDIM

Data de depósito: 16/10/2025

Classificação: 07-02

Procurador: Flávia Couto Podadera

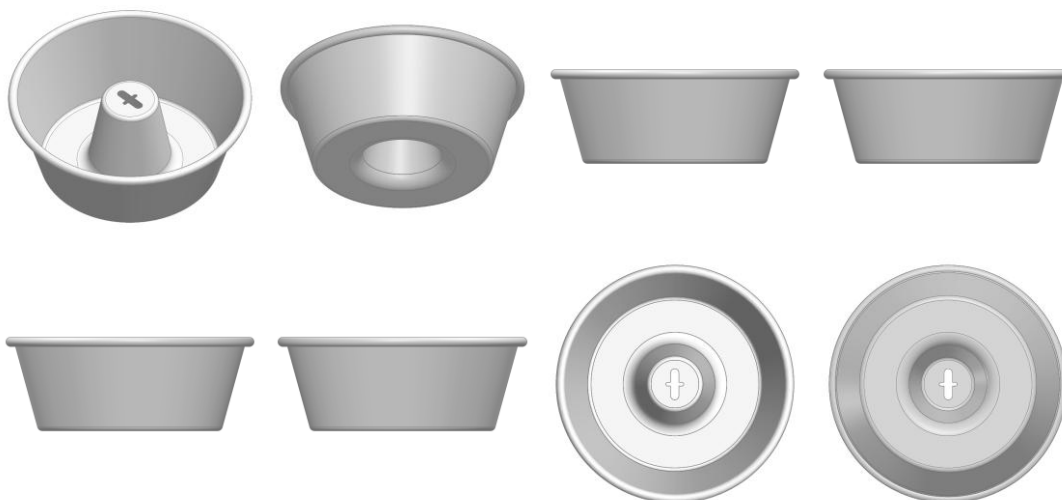

BR302025007001-5

Concessão de registro

Código de despacho: 158

Titular: GELIUS INDÚSTRIA DE MÓVEIS LTDA [BR/SP]

Autor: VALDECIR ANTONIO GELIO[BR]

Título do registro: CAMAS

Data de depósito: 16/10/2025

Classificação: 06-02

Procurador: BEERRE ASSESSORIA EMPRESARIAL LTDA

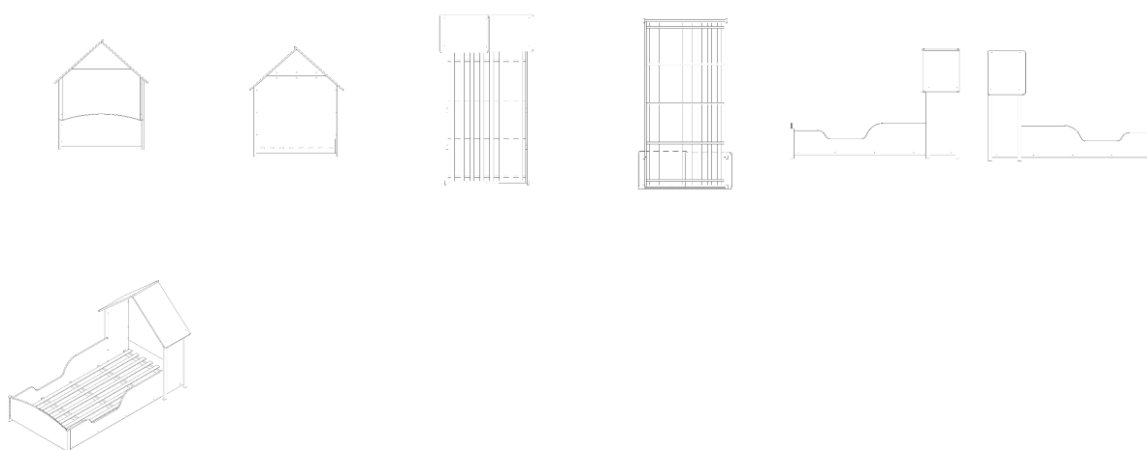

BR302025007002-3

Concessão de registro
 Código de despacho: 158
Titular: ARTIMEC MECANISMOS ARTICULADOS LTDA. [BR/RS]
 Autor: GILBERTO PIVA[BR]
 Título do registro: BASE PARA POLTRONA
 Data de depósito: 16/10/2025
 Classificação: 06-01
 Procurador: Roberto Hudson Diniz



BR302025007034-1

Concessão de registro
 Código de despacho: 158
Titular: COMERCIAL CHALEX [BR/SP]
 Autor: XIANFANG HU[CN]
 Título do registro: Pochetes
 Data de depósito: 17/10/2025
 Classificação: 03-01
 Procurador: Mercosul Assessoria Consultoria Empresarial Para América do Sul S/C Ltda.
 Detalhes do despacho: A "Descrição" foi excluída de ofício, conforme a Nota Técnica INPI/CPAPD nº 01/2024. De acordo com o item 3.5.2 do Manual de Desenhos Industriais, o campo "Descrição" do formulário deve ser usado para incluir informações necessárias à compreensão das figuras do desenho industrial.





BR302025007049-0

Concessão de registro
 Código de despacho: 158
Titular: CIA DA FUMAÇA DIST. ATACADO E VAREJO PROD. TAB. LTDA. [BR/SP]
 Autor: ENZO BRITO SARTORI[BR]
 Título do registro: CORTADOR DE TABACO
 Data de depósito: 17/10/2025
 Classificação: 27-99
 Procurador: PERITO PROPRIEDADE INDUSTRIAL LTDA

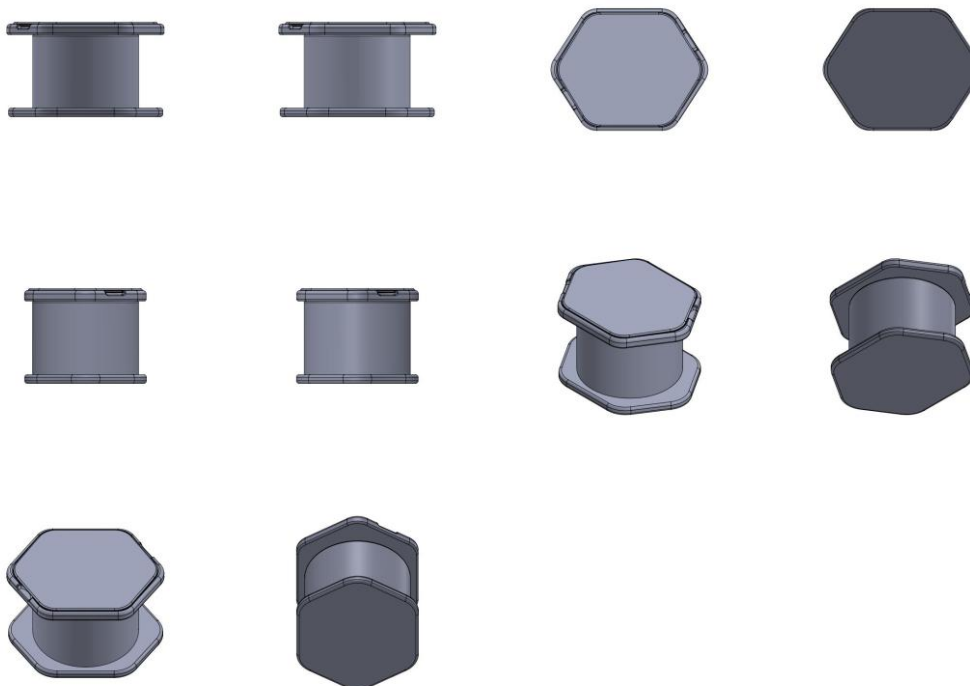

BR302025007063-5

Concessão de registro
 Código de despacho: 158
Titular: FE COMERCIO ATACADISTA DE ARTIGOS ESPORTIVOS LTDA [BR/SC]
 Autor: FELIPE SOARES NUNES[BR]



Título do registro: LATAS DE LIXO [LIXEIRAS]

Data de depósito: 20/10/2025

Classificação: 09-09

Procurador: LEILA CAVALHEIRO VIOLIN

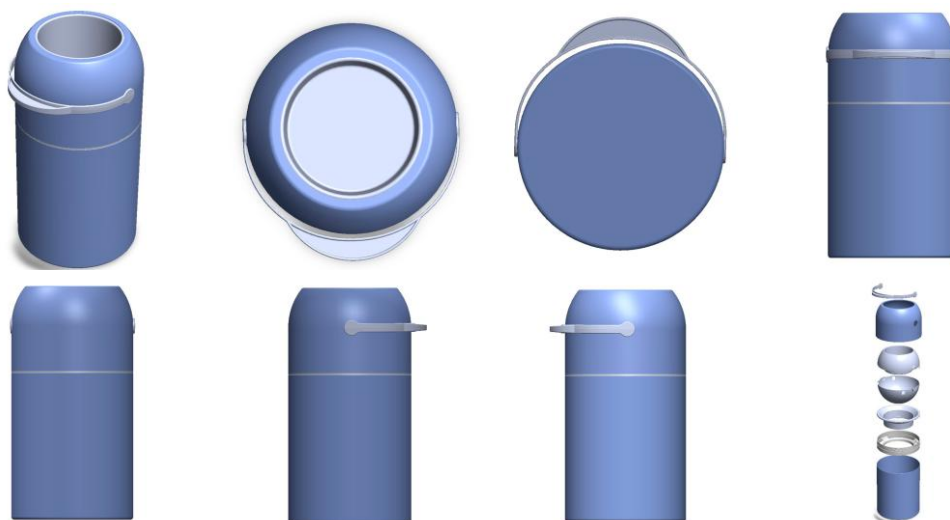

BR302025007071-6

Concessão de registro

Código de despacho: 158

Títular: JOSE PEREIRA DE AVELAR JUNIOR [BR/SP]

Autor: JOSE PEREIRA DE AVELAR JUNIOR[BR]

Título do registro: PROJÉTEIS

Data de depósito: 20/10/2025

Classificação: 22-03

Procurador: Eduardo Pereira da Silva

Detalhes do despacho: Com base no item 3.5.2 do Manual de Desenhos Industriais instituído pela Portaria INPI/PR nº 36/2023, o campo Descrição do formulário só deve ser usado para incluir informações necessárias à compreensão das figuras do desenho industrial. Devido ao não cumprimento dessa finalidade, considerando-se o item 5.3 do Manual, as informações inseridas neste campo foram excluídas de ofício.

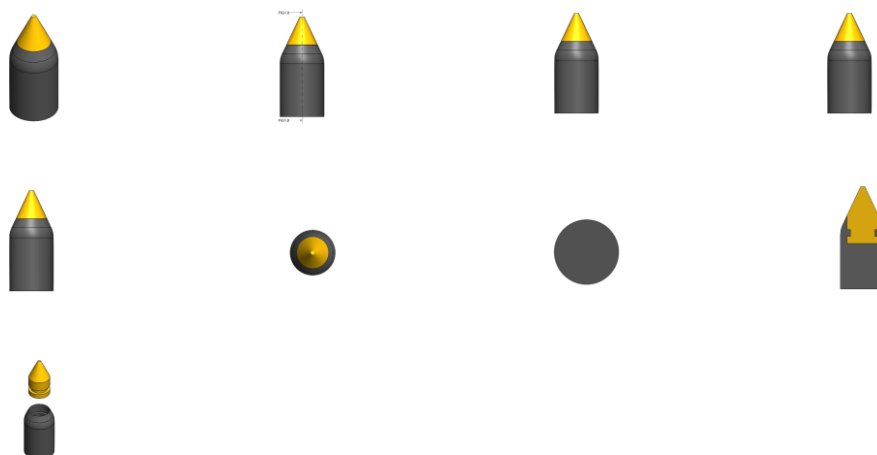

BR302025007147-0

Concessão de registro

Código de despacho: 158

Títular: BEIJING HORIZON INFORMATION TECHNOLOGY CO., LTD. [CN]

Autor: WEIKANG DUAN[CN]

Título do registro: UNIDADE DE CONTROLE DE BORDO

Data de depósito: 22/10/2025



Prioridade unionista: 202530221583.X 22/04/2025 CN
 Classificação: 10-05
 Procurador: RICCI & ASSOCIADOS PROPRIEDADE INTELECTUAL S/S LTDA

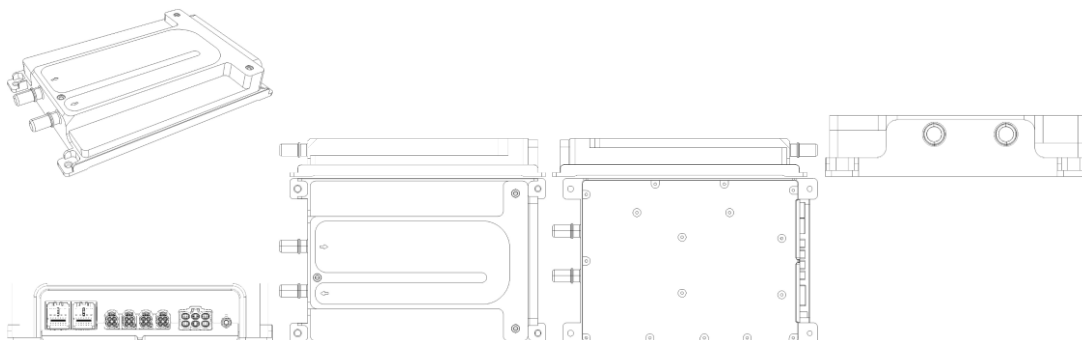

BR302025007347-2

Concessão de registro
 Código de despacho: 158
Títular: GRUPO MSA INDUSTRIA E COMERCIO S/A [BR/PR]
 Autor: ELIZEU NUNES SAMULESKI[BR]
 Título do registro: Perfis para móveis
 Data de depósito: 29/10/2025
 Classificação: 06-06
 Procurador: AGP - Assessoria Empresarial Ltda
 Detalhes do despacho: A "Descrição" foi excluída de ofício, conforme a Nota Técnica INPI/CPAPD nº 01/2024. De acordo com o item 3.5.2 do Manual de Desenhos Industriais, o campo "Descrição" do formulário deve ser usado para incluir informações necessárias à compreensão das figuras do desenho industrial.

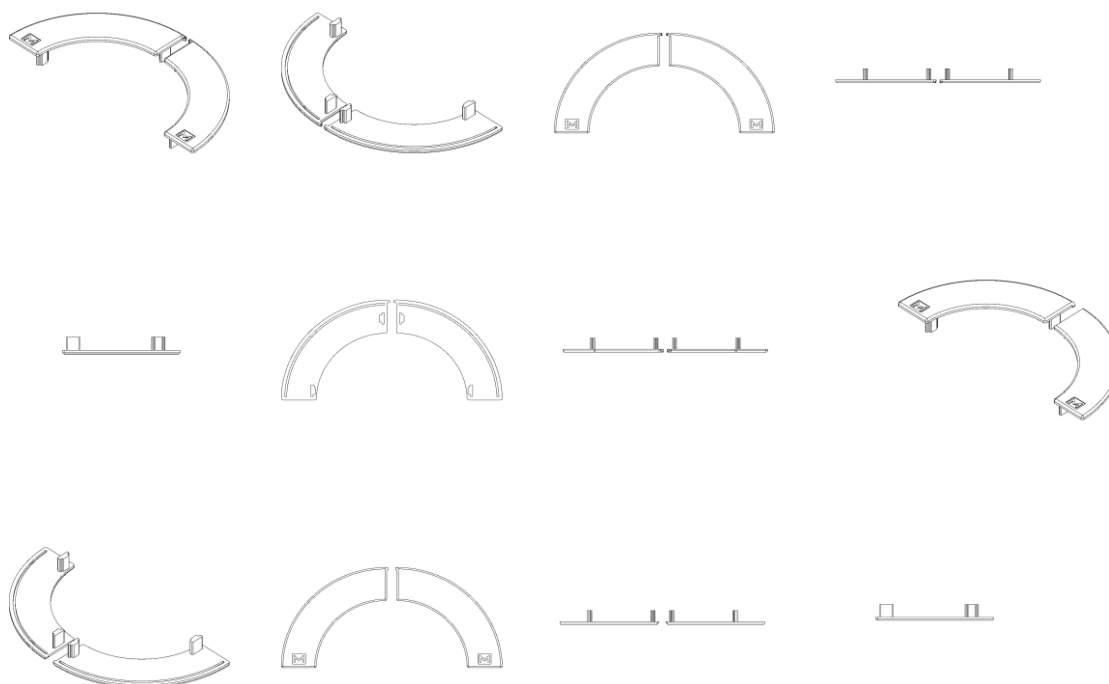



BR302025007370-7

Concessão de registro

Código de despacho: 158

Titular: UNIVERSIDADE FEDERAL DO RIO DE JANEIRO [BR/RJ]

Autor: TALITA ALONSO DUQUE ESTRADA FREIRE[BR]

Título do registro: Caixas [embalagem]

Data de depósito: 30/10/2025

Classificação: 09-03



Detalhes do despacho: A inclusão de elemento textual no desenho industrial não confere qualquer tipo de propriedade ou exclusividade sobre o conteúdo do texto utilizado. A "Descrição" foi excluída de ofício, conforme a Nota Técnica INPI/CPAPD nº 01/2024. De acordo com o item 3.5.2 do Manual de Desenhos Industriais, o campo "Descrição" do formulário deve ser usado para incluir informações necessárias à compreensão das figuras do desenho industrial.



BR302025007372-3

Concessão de registro

Código de despacho: 158

Titular: UNIVERSIDADE FEDERAL DO RIO DE JANEIRO [BR/RJ]

Autor: TALITA ALONSO DUQUE ESTRADA FREIRE[BR]

Título do registro: Cartas de baralho

Data de depósito: 30/10/2025

Classificação: 21-01

Detalhes do despacho: A "Descrição" foi excluída de ofício, conforme a Nota Técnica INPI/CPAPD nº 01/2024. De acordo com o item 3.5.2 do Manual de Desenhos Industriais, o campo "Descrição" do formulário deve ser usado para incluir informações necessárias à compreensão das figuras do desenho industrial.

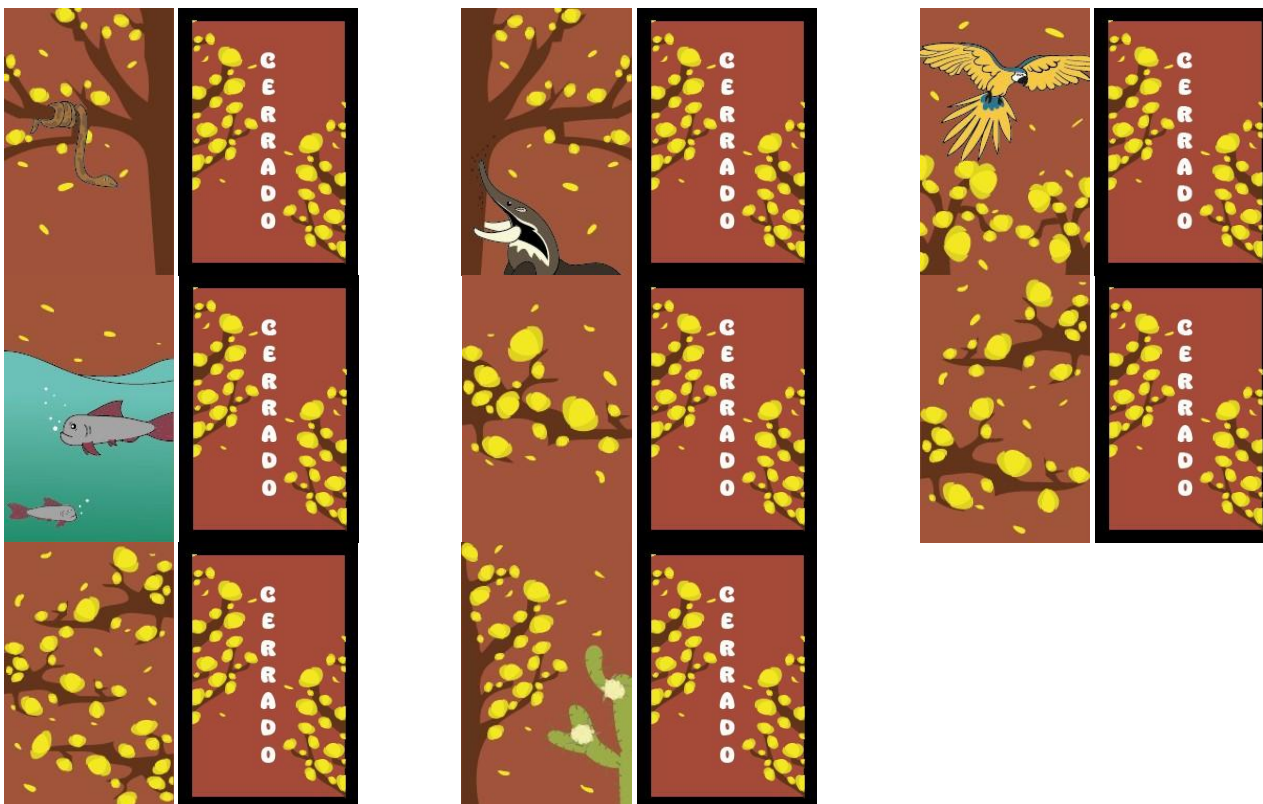

BR302025007374-0

Concessão de registro

Código de despacho: 158

Titular: UNIVERSIDADE FEDERAL DO RIO DE JANEIRO [BR/RJ]

Autor: TALITA ALONSO DUQUE ESTRADA FREIRE[BR]

Título do registro: Cartas de baralho

Data de depósito: 30/10/2025

Classificação: 21-01

Detalhes do despacho: A "Descrição" foi excluída de ofício, conforme a Nota Técnica INPI/CPAPD nº 01/2024. De acordo



com o item 3.5.2 do Manual de Desenhos Industriais, o campo "Descrição" do formulário deve ser usado para incluir informações necessárias à compreensão das figuras do desenho industrial.

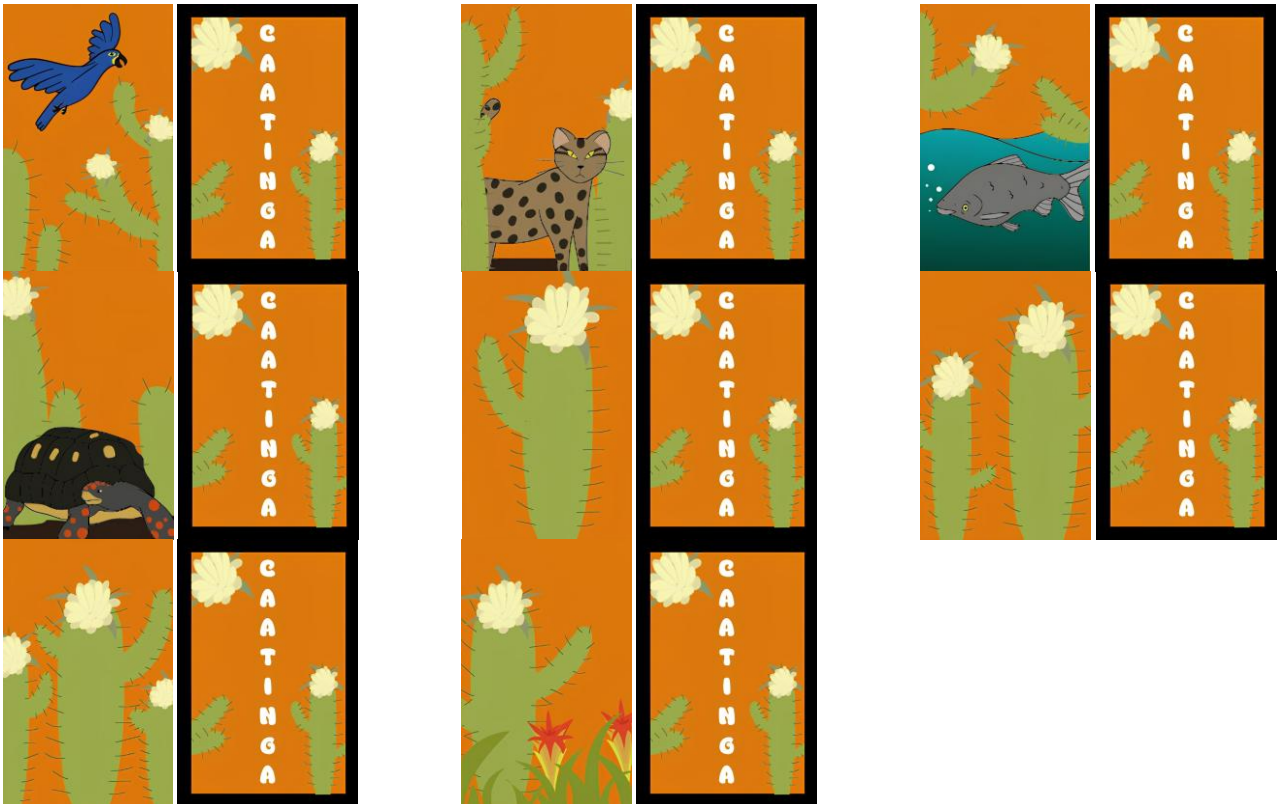

BR302025007375-8

Concessão de registro

Código de despacho: 158

Titular: UNIVERSIDADE FEDERAL DO RIO DE JANEIRO [BR/RJ]

Autor: TALITA ALONSO DUQUE ESTRADA FREIRE[BR]

Título do registro: Cartas de baralho

Data de depósito: 30/10/2025

Classificação: 21-01

Detalhes do despacho: A "Descrição" foi excluída de ofício, conforme a Nota Técnica INPI/CPAPD nº 01/2024. De acordo com o item 3.5.2 do Manual de Desenhos Industriais, o campo "Descrição" do formulário deve ser usado para incluir informações necessárias à compreensão das figuras do desenho industrial.





BR302025007376-6

Concessão de registro

Código de despacho: 158

Titular: UNIVERSIDADE FEDERAL DO RIO DE JANEIRO [BR/RJ]

Autor: TALITA ALONSO DUQUE ESTRADA FREIRE[BR]

Título do registro: Cartas de baralho

Data de depósito: 30/10/2025

Classificação: 21-01

Detalhes do despacho: A "Descrição" foi excluída de ofício, conforme a Nota Técnica INPI/CPAPD nº 01/2024. De acordo com o item 3.5.2 do Manual de Desenhos Industriais, o campo "Descrição" do formulário deve ser usado para incluir informações necessárias à compreensão das figuras do desenho industrial.



BR302025007377-4

Concessão de registro

Código de despacho: 158

Titular: UNIVERSIDADE FEDERAL DO RIO DE JANEIRO [BR/RJ]

Autor: TALITA ALONSO DUQUE ESTRADA FREIRE[BR]

Título do registro: Cartas de baralho

Data de depósito: 30/10/2025

Classificação: 21-01

Detalhes do despacho: A "Descrição" foi excluída de ofício, conforme a Nota Técnica INPI/CPAPD nº 01/2024. De acordo com o item 3.5.2 do Manual de Desenhos Industriais, o campo "Descrição" do formulário deve ser usado para incluir informações necessárias à compreensão das figuras do desenho industrial.



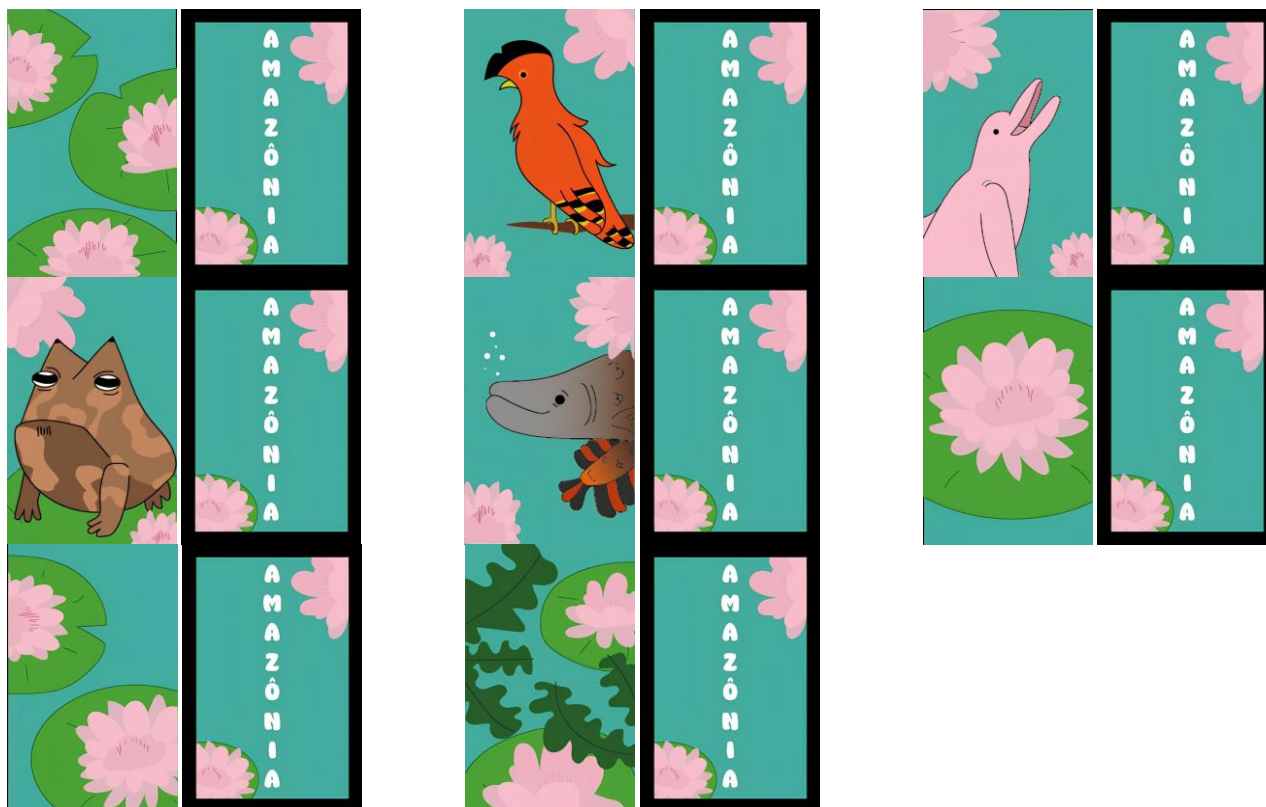

BR302025007378-2

Concessão de registro

Código de despacho: 158

Titular: UNIVERSIDADE FEDERAL DO RIO DE JANEIRO [BR/RJ]

Autor: TALITA ALONSO DUQUE ESTRADA FREIRE[BR]

Título do registro: Cartas de baralho

Data de depósito: 30/10/2025

Classificação: 21-01

Detalhes do despacho: A "Descrição" foi excluída de ofício, conforme a Nota Técnica INPI/CPAD nº 01/2024. De acordo com o item 3.5.2 do Manual de Desenhos Industriais, o campo "Descrição" do formulário deve ser usado para incluir informações necessárias à compreensão das figuras do desenho industrial.





BR302025007385-5

Concessão de registro

Código de despacho: 158

Titular: AGENCIA 145 MARKETING E COMERCIO DIGITAL LTDA [BR/SP]

Autor: LEANDRO OLIVEIRA SENA[BR]

Título do registro: APARADOR ELÉTRICO DE PELOS CORPORAIS

Data de depósito: 31/10/2025

Classificação: 28-03

Detalhes do despacho: De acordo com o Manual de Desenhos Industriais (<http://manualdedi.inpi.gov.br/projects/manual-de-desenho-industrial/wiki>): A. A classificação de Locarno indicada no pedido não correspondia adequadamente ao produto representado nas figuras, conforme o item 5.3.1.1 do Manual. O INPI procedeu à alteração da classificação para a classe 28.03 compatível com o objeto reivindicado. B. As informações inseridas no campo de descrição do pedido foram retiradas pelo INPI porque não atendiam à sua finalidade, que é conter apenas informações necessárias à compreensão das figuras do desenho industrial, conforme o item 3.5.2.G do Manual.



BR302025007386-3

Concessão de registro

Código de despacho: 158

Titular: AGENCIA 145 MARKETING E COMERCIO DIGITAL LTDA [BR/SP]

Autor: LEANDRO OLIVEIRA SENA[BR]

Título do registro: MÁQUINA SEM FIO PARA CORTAR CABELOS

Data de depósito: 31/10/2025

Classificação: 28-03

Detalhes do despacho: De acordo com o Manual de Desenhos Industriais (<http://manualdedi.inpi.gov.br/projects/manual-de-desenho-industrial/wiki>): A. A classificação de Locarno indicada no pedido não correspondia adequadamente ao produto representado nas figuras, conforme o item 5.3.1.1 do Manual. O INPI procedeu à alteração da classificação para a classe 28.03 compatível com o objeto reivindicado. B. As informações inseridas no campo de descrição do pedido foram retiradas pelo INPI porque não atendiam à sua finalidade, que é conter apenas informações necessárias à compreensão das figuras do desenho industrial, conforme o item 3.5.2.G do Manual.





BR302025007387-1

Concessão de registro

Código de despacho: 158

Titular: VINICIUS ALVES SANTOS [BR/SP]

Autor: VINICIUS ALVES SANTOS[BR]

Título do registro: ROLETAS [JOGOS]

Data de depósito: 31/10/2025

Classificação: 21-01



BR302025007388-0

Concessão de registro

Código de despacho: 158

Titular: AGENCIA 145 MARKETING E COMERCIO DIGITAL LTDA [BR/SP]

Autor: LEANDRO OLIVEIRA SENA[BR]

Título do registro: MÁQUINA SEM FIOS PARA CORTAR CABELOS

Data de depósito: 31/10/2025

Classificação: 28-03

Detalhes do despacho: De acordo com o Manual de Desenhos Industriais (<http://manualdedi.inpi.gov.br/projects/manual-de-desenho-industrial/wiki>): A. A classificação de Locarno indicada no pedido não correspondia adequadamente ao produto representado nas figuras, conforme o item 5.3.1.1 do Manual. O INPI procedeu à alteração da classificação para a classe 28.03 compatível com o objeto reivindicado. B. As informações inseridas no campo de descrição do pedido foram retiradas pelo INPI porque não atendiam à sua finalidade, que é conter apenas informações necessárias à compreensão das figuras do desenho industrial, conforme o item 3.5.2.G do Manual.





BR302025007389-8

Concessão de registro
 Código de despacho: 158
Titular: VINICIUS ALVES SANTOS [BR/SP]
 Autor: VINICIUS ALVES SANTOS[BR]
 Título do registro: LUMINÁRIAS
 Data de depósito: 31/10/2025
 Classificação: 26-05

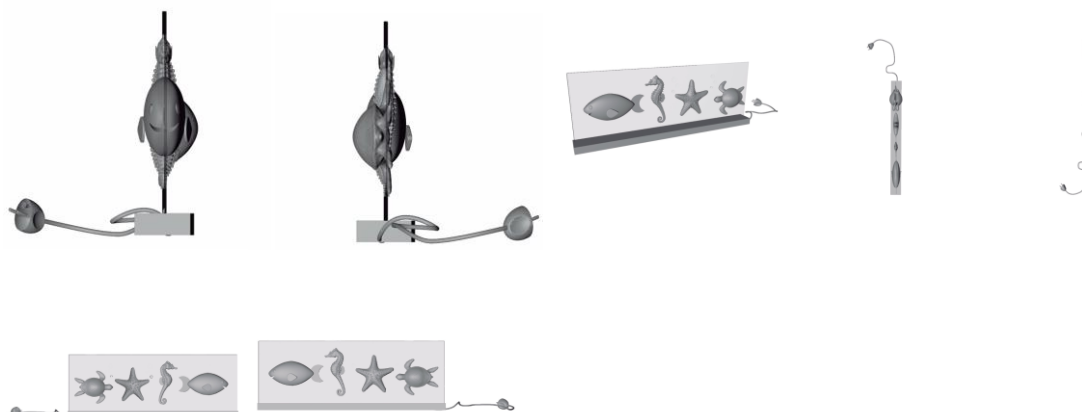

BR302025007392-8

Concessão de registro
 Código de despacho: 158
Titular: RIDE TECNOLOGIA LTDA [BR/SC]
 Autor: FRANCISCO WELTON DEMETRIO JUNIOR[BR]
 Título do registro: INTERFACE GRÁFICA
 Data de depósito: 31/10/2025
 Classificação: 14-04
 Procurador: Cerumar Serviços em Propriedade Intelectual Ltda
 Detalhes do despacho: De acordo com o Manual de Desenhos Industriais (<http://manualdedi.inpi.gov.br/projects/manual-de-desenho-industrial/wiki>): A. O título apresentado continha informações que extrapolavam a finalidade de identificação do produto, conforme o item 5.3.1.1.b do Manual. O INPI procedeu à adequação do título para indicar apenas a denominação do produto ao qual o desenho industrial é aplicado.



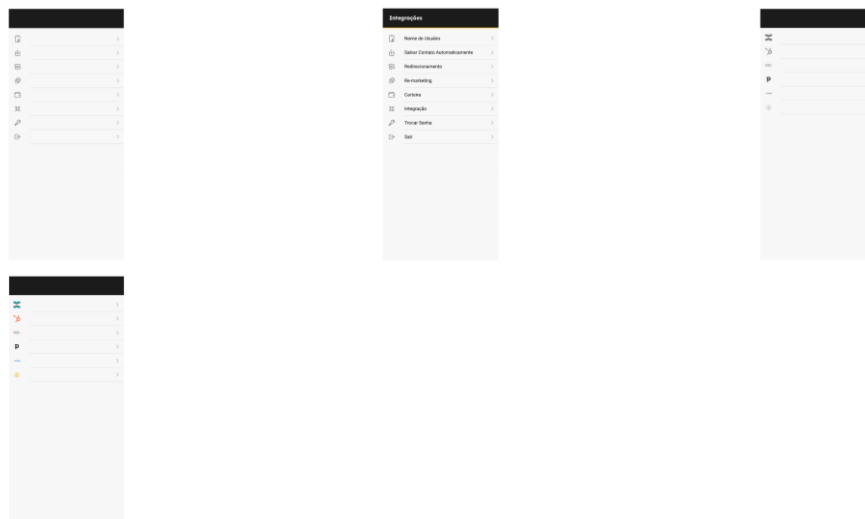

BR302025007394-4

Concessão de registro
 Código de despacho: 158
Titular: VINICIUS ALVES SANTOS [BR/SP]
 Autor: VINICIUS ALVES SANTOS[BR]
 Título do registro: LUMINÁRIAS
 Data de depósito: 31/10/2025
 Classificação: 26-05

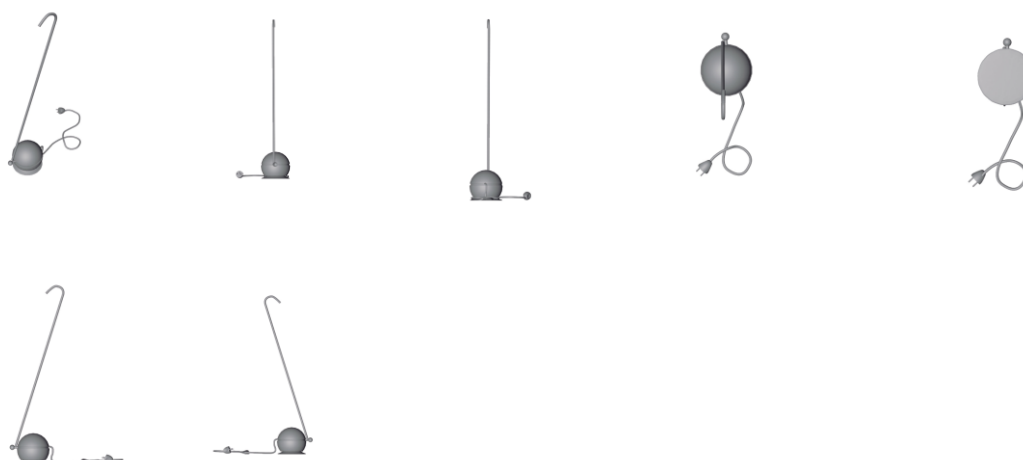

BR302025007395-2

Concessão de registro
 Código de despacho: 158
Titular: VINICIUS ALVES SANTOS [BR/SP]
 Autor: VINICIUS ALVES SANTOS[BR]
 Título do registro: LUMINÁRIAS
 Data de depósito: 31/10/2025
 Classificação: 26-05





BR302025007396-0 Concessão de registro
 Código de despacho: 158
Titular: SHORELINE S/A [BR/MG]
 Autor: LEONARDO MENDES DE OLIVEIRA[BR]
 Título do registro: Caixa de Terminação Óptica
 Data de depósito: 31/10/2025
 Classificação: 14-03
 Procurador: LUANNA CAPELLI VIEIRA DA SILVA

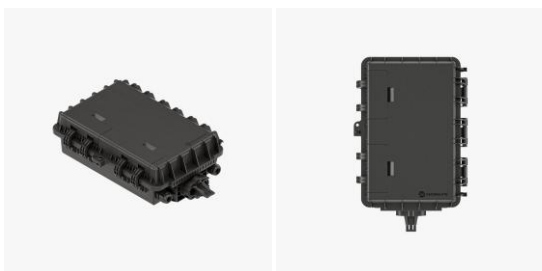

BR302025007399-5 Concessão de registro
 Código de despacho: 158
Titular: RIDE TECNOLOGIA LTDA [BR/SC]
 Autor: FRANCISCO WELTON DEMÉTRIO JUNIOR[BR]
 Título do registro: INTERFACE GRÁFICA
 Data de depósito: 31/10/2025
 Classificação: 14-04
 Procurador: Cerumar Serviços em Propriedade Intelectual Ltda
 Detalhes do despacho: De acordo com o Manual de Desenhos Industriais (<http://manualdedi.inpi.gov.br/projects/manual-de-desenho-industrial/wiki>): A. O título apresentado continha informações que extrapolavam a finalidade de identificação do produto, conforme o item 5.3.1.1.b do Manual. O INPI procedeu à adequação do título para indicar apenas a denominação do produto ao qual o desenho industrial é aplicado.

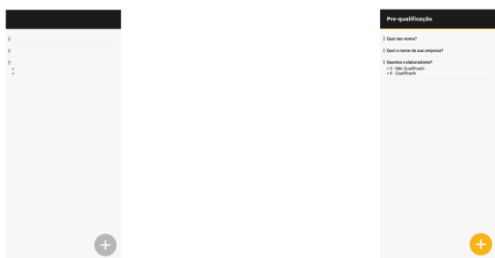

BR302025007400-2 Concessão de registro



Código de despacho: 158

Titular: RIDE TECNOLOGIA LTDA [BR/SC]

Autor: FRANCISCO WELTON DEMETRIO JUNIOR[BR]

Título do registro: INTERFACE GRÁFICA

Data de depósito: 31/10/2025

Classificação: 14-04

Procurador: Cerumar Serviços em Propriedade Intelectual Ltda

Detalhes do despacho: De acordo com o Manual de Desenhos Industriais (<http://manualdedi.inpi.gov.br/projects/manual-de-desenho-industrial/wiki>): A. O título apresentado continha informações que extrapolavam a finalidade de identificação do produto, conforme o item 5.3.1.1.b do Manual. O INPI procedeu à adequação do título para indicar apenas a denominação do produto ao qual o desenho industrial é aplicado.



BR302025007401-0

Concessão de registro

Código de despacho: 158

Titular: AGENCIA 145 MARKETING E COMERCIO DIGITAL LTDA [BR/SP]

Autor: LEANDRO OLIVEIRA SENA[BR]

Título do registro: MÁQUINA SEM FIOS PARA CORTAR CABELOS

Data de depósito: 31/10/2025

Classificação: 28-03

Detalhes do despacho: De acordo com o Manual de Desenhos Industriais (<http://manualdedi.inpi.gov.br/projects/manual-de-desenho-industrial/wiki>): A. As informações inseridas no campo de descrição do pedido foram retiradas pelo INPI porque não atendiam à sua finalidade, que é conter apenas informações necessárias à compreensão das figuras do desenho industrial, conforme o item 3.5.2.G do Manual. B. A classificação de Locarno indicada no pedido não correspondia adequadamente ao produto representado nas figuras, conforme o item 5.3.1.1 do Manual. O INPI procedeu à alteração da classificação para a classe 28.03, compatível com o objeto reivindicado.



BR302025007402-9

Concessão de registro

Código de despacho: 158

Titular: RIDE TECNOLOGIA LTDA [BR/SC]

Autor: FRANCISCO WELTON DEMETRIO JUNIOR[BR]

Título do registro: INTERFACE GRÁFICA

Data de depósito: 31/10/2025

Classificação: 14-04

Procurador: Cerumar Serviços em Propriedade Intelectual Ltda

Detalhes do despacho: De acordo com o Manual de Desenhos Industriais (<http://manualdedi.inpi.gov.br/projects/manual-de-desenho-industrial/wiki>):



de-desenho-industrial/wiki): A. O título apresentado continha informações que extrapolavam a finalidade de identificação do produto, conforme o item 5.3.1.1.b do Manual. O INPI procedeu à adequação do título para indicar apenas a denominação do produto ao qual o desenho industrial é aplicado.



BR302025007403-7

Concessão de registro

Código de despacho: 158

Titular: RIDE TECNOLOGIA LTDA [BR/SC]

Autor: FRANCISCO WELTON DEMETRIO JUNIOR[BR]

Título do registro: INTERFACE GRÁFICA

Data de depósito: 31/10/2025

Classificação: 14-04

Procurador: Cerumar Serviços em Propriedade Intelectual Ltda

Detalhes do despacho: De acordo com o Manual de Desenhos Industriais (<http://manualdedi.inpi.gov.br/projects/manual-de-desenho-industrial/wiki>): A. O título apresentado continha informações que extrapolavam a finalidade de identificação do produto, conforme o item 5.3.1.1.b do Manual. O INPI procedeu à adequação do título para indicar apenas a denominação do produto ao qual o desenho industrial é aplicado.

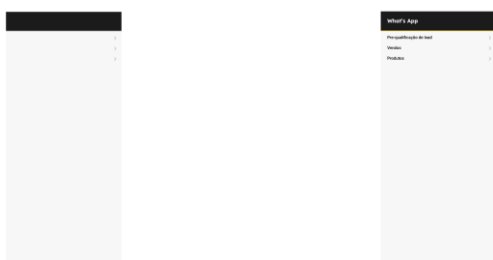

BR302025007428-2

Concessão de registro

Código de despacho: 158

Titular: INDUSTRIA DE CALÇADOS SURFE STAR LTDA [BR/MG]

Autor: JULIA RODRIGUES VIEIRA RAMOS[BR]

Título do registro: Calçados

Data de depósito: 03/11/2025

Classificação: 02-04

Procurador: Marcelo Naves Lacerda



BR302025007429-0

Concessão de registro

Código de despacho: 158

Titular: INDUSTRIA DE CALÇADOS SURFE STAR LTDA [BR/MG]

Autor: JULIA RODRIGUES VIEIRA RAMOS[BR]



Título do registro: Calçados
Data de depósito: 03/11/2025
Classificação: 02-04
Procurador: Marcelo Naves Lacerda



BR302025007430-4

Concessão de registro
Código de despacho: 158
Titular: INDUSTRIA DE CALÇADOS SURFE STAR LTDA [BR/MG]
Autor: JULIA RODRIGUES VIEIRA RAMOS[BR]
Título do registro: Calçados
Data de depósito: 03/11/2025
Classificação: 02-04
Procurador: Marcelo Naves Lacerda



BR302025007431-2

Concessão de registro
Código de despacho: 158
Titular: INDUSTRIA DE CALÇADOS SURFE STAR LTDA [BR/MG]
Autor: JULIA RODRIGUES VIEIRA RAMOS[BR]
Título do registro: Calçados
Data de depósito: 03/11/2025
Classificação: 02-04
Procurador: Marcelo Naves Lacerda





BR302025007432-0 Concessão de registro
 Código de despacho: 158
Titular: INDUSTRIA DE CALÇADOS SURFE STAR LTDA [BR/MG]
 Autor: JULIA RODRIGUES VIEIRA RAMOS[BR]
 Título do registro: Calçados
 Data de depósito: 03/11/2025
 Classificação: 02-04
 Procurador: Marcelo Naves Lacerda



BR302025007433-9 Concessão de registro
 Código de despacho: 158
Titular: INDUSTRIA DE CALÇADOS SURFE STAR LTDA [BR/MG]
 Autor: JULIA RODRIGUES VIEIRA RAMOS[BR]
 Título do registro: Calçados
 Data de depósito: 03/11/2025
 Classificação: 02-04
 Procurador: Marcelo Naves Lacerda



BR302025007434-7 Concessão de registro
 Código de despacho: 158
Titular: INDUSTRIA DE CALÇADOS SURFE STAR LTDA [BR/MG]
 Autor: JULIA RODRIGUES VIEIRA RAMOS[BR]



Título do registro: Calçados
 Data de depósito: 03/11/2025
 Classificação: 02-04
 Procurador: Marcelo Naves Lacerda



BR302025007437-1

Concessão de registro
 Código de despacho: 158
Titular: GUILHERME SCHURGELIES KISHI [BR/RJ]
 Autor: GUILHERME SCHURGELIES KISHI[BR]
 Título do registro: Munhequeiras Para Telefones Celulares
 Data de depósito: 03/11/2025
 Classificação: 03-01
 Procurador: ABM Assessoria Brasileira de Marcas Ltda.

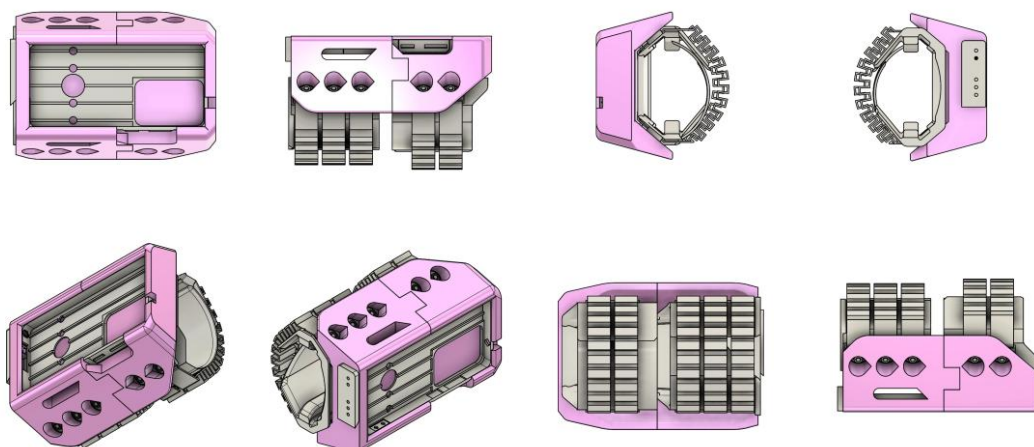

BR302025007438-0

Concessão de registro
 Código de despacho: 158
Titular: BIGFER INDÚSTRIA E COMÉRCIO DE FERRAGENS LTDA [BR/RS]
 Autor: GERALDO JOSÉ ALEXANDRINI[BR]
 Título do registro: PUXADORES DE PORTAS
 Data de depósito: 03/11/2025
 Classificação: 08-06
 Procurador: Carlos Eduardo Leme de Jesus



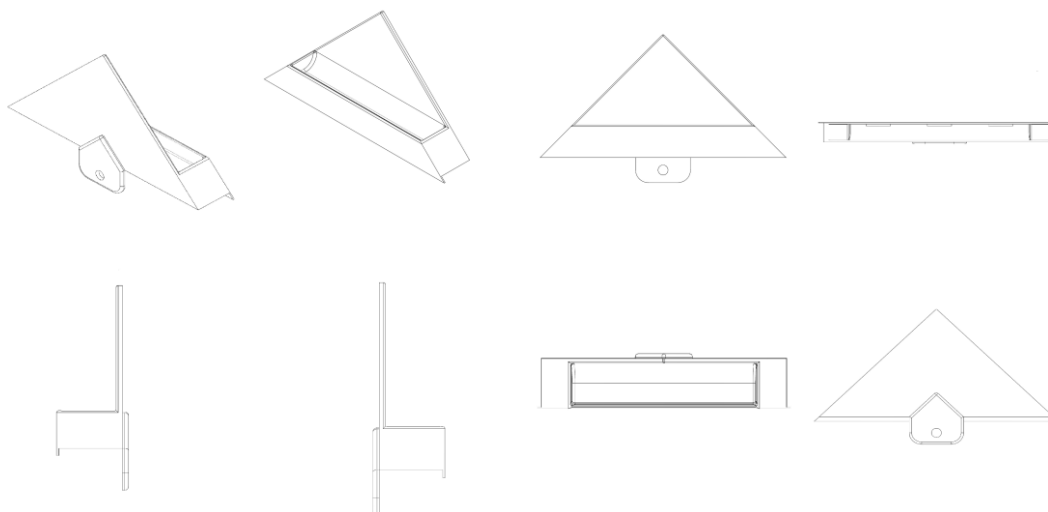

BR302025007440-1

Concessão de registro
 Código de despacho: 158
Titular: MARGARETE MACHADO DA SILVA [BR/SP]
 Autor: MARGARETE MACHADO DA SILVA[BR]
 Título do registro: BICO DE SOPRO
 Data de depósito: 03/11/2025
 Classificação: 08-05
 Procurador: David do Nascimento Advogados Associados

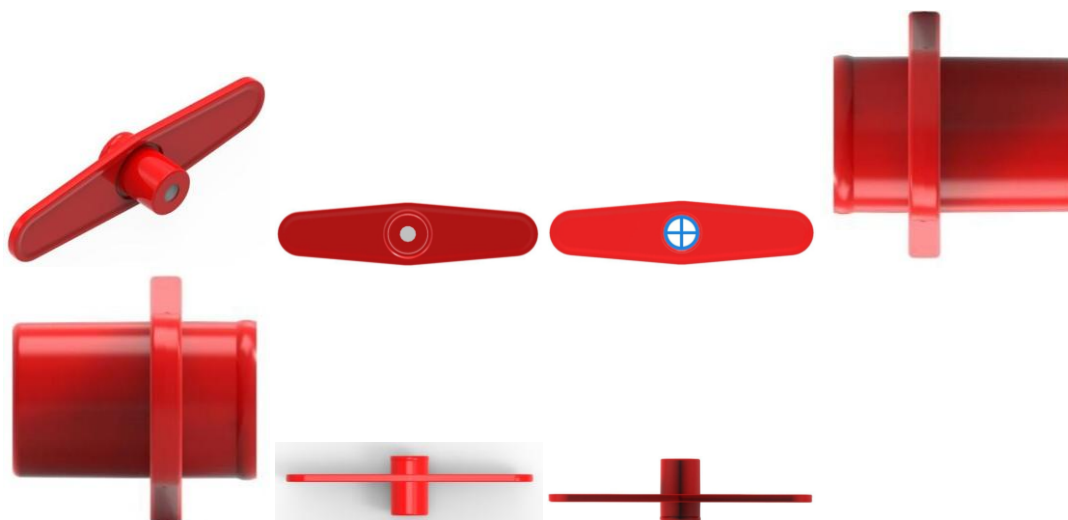

BR302025007451-7

Concessão de registro
 Código de despacho: 158
Titular: BOTTEGA VENETA S.R.L. [IT]
 Autor: MATTHIEU BLAZY[FR]
 Título do registro: CALÇADO
 Data de depósito: 04/11/2025
 Prioridade unionista: 015102120-0001 14/05/2025 EM
 Classificação: 02-04
 Procurador: MURTA GOYANES ADVOGADOS



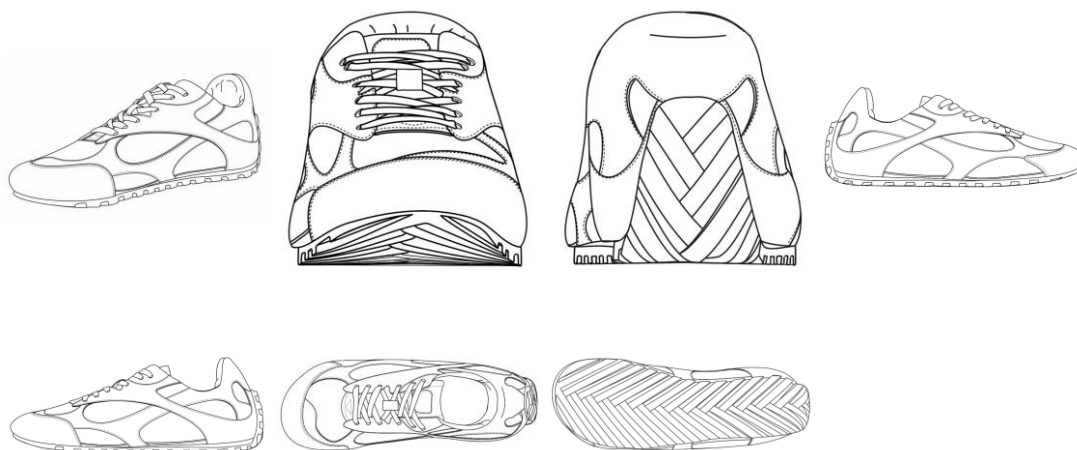

BR302025007462-2

Concessão de registro

Código de despacho: 158

Titular: LIANJIANG LIANGDA TRADING CO., LTD. [CN]

Autor: ZIYING DENG[CN]

Título do registro: CADEIRA

Data de depósito: 04/11/2025

Classificação: 06-01

Procurador: Suyang Cassiano de Melo

Detalhes do despacho: De acordo com o Manual de Desenhos Industriais (<http://manualdedi.inpi.gov.br/projects/manual-de-desenho-industrial/wiki>): A. O título apresentado continha informações que extrapolavam a finalidade de identificação do produto, conforme o item 5.3.1.1.b do Manual. O INPI procedeu à adequação do título para indicar apenas a denominação do produto ao qual o desenho industrial é aplicado.



BR302025007463-0

Concessão de registro

Código de despacho: 158

Titular: LIANJIANG LIANGDA TRADING CO., LTD. [CN]

Autor: ZIYING DENG[CN]

Título do registro: RODÍZIOS PARA CADEIRA

Data de depósito: 04/11/2025

Classificação: 06-06

Procurador: Suyang Cassiano de Melo

Detalhes do despacho: De acordo com o Manual de Desenhos Industriais (<http://manualdedi.inpi.gov.br/projects/manual-de-desenho-industrial/wiki>): A. O título apresentado continha informações que extrapolavam a finalidade de identificação do produto, conforme o item 5.3.1.1.b do Manual. O INPI procedeu à adequação do título para indicar apenas a denominação do produto ao qual o desenho industrial é aplicado.



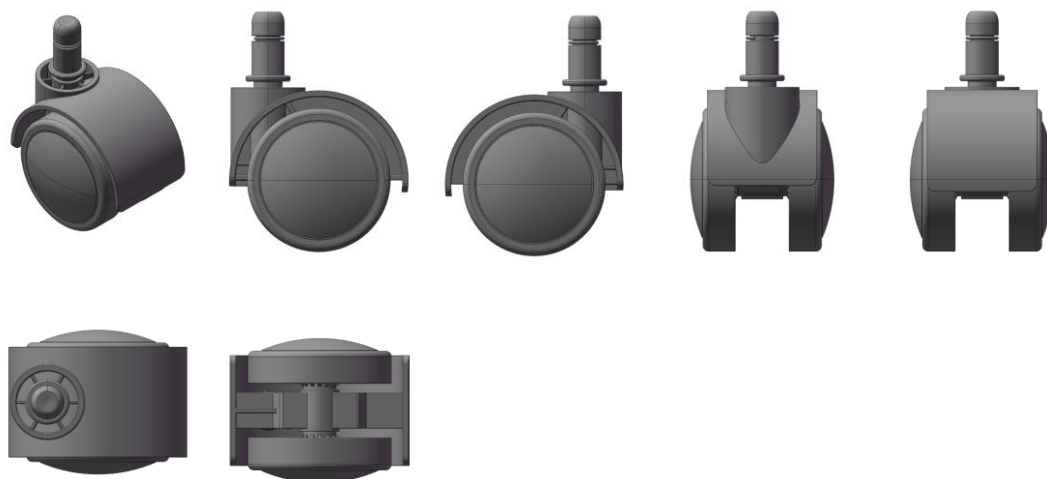

BR302025007465-7

Concessão de registro

Código de despacho: 158

Titular: LIANJIANG LIANGDA TRADING CO., LTD. [CN]

Autor: ZIYING DENG[CN]

Título do registro: ALMOFADA PARA ASSENTO

Data de depósito: 04/11/2025

Classificação: 06-06

Procurador: Suyang Cassiano de Melo

Detalhes do despacho: De acordo com o Manual de Desenhos Industriais (<http://manualdedi.inpi.gov.br/projects/manual-de-desenho-industrial/wiki>): A. O título apresentado continha informações que extrapolavam a finalidade de identificação do produto, conforme o item 5.3.1.1.b do Manual. O INPI procedeu à adequação do título para indicar apenas a denominação do produto ao qual o desenho industrial é aplicado. B. A subclasse de Locarno indicada no pedido não correspondia adequadamente ao produto representado nas figuras, conforme o item 5.3.1.1 do Manual. O INPI procedeu à alteração da subclasse para 06.06, mais compatível com o objeto reivindicado.

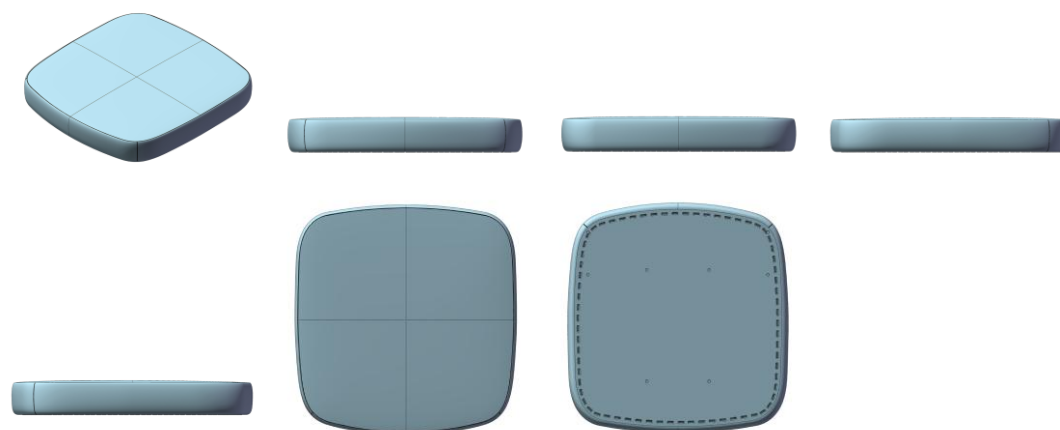

BR302025007468-1

Concessão de registro

Código de despacho: 158

Titular: LIANJIANG LIANGDA TRADING CO., LTD. [CN]

Autor: ZIYING DENG[CN]

Título do registro: ALMOFADA LOMBAR PARA CADEIRA

Data de depósito: 04/11/2025

Classificação: 06-06

Procurador: Suyang Cassiano de Melo

Detalhes do despacho: De acordo com o Manual de Desenhos Industriais (<http://manualdedi.inpi.gov.br/projects/manual-de-desenho-industrial/wiki>): A. O título apresentado continha informações que extrapolavam a finalidade de identificação do produto, conforme o item 5.3.1.1.b do Manual. O INPI procedeu à adequação do título para indicar apenas a denominação do produto ao qual o desenho industrial é aplicado. B. A subclasse de Locarno indicada no



pedido não correspondia adequadamente ao produto representado nas figuras, conforme o item 5.3.1.1 do Manual. O INPI procedeu à alteração da subclasse para 06.06, mais compatível com o objeto reivindicado.

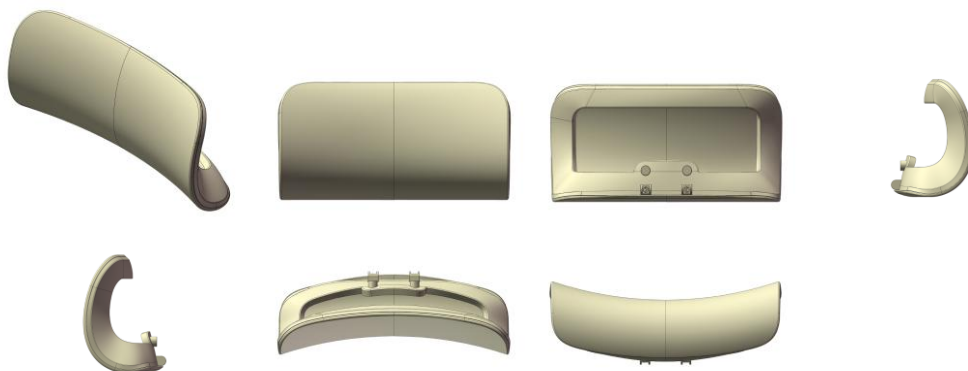

BR302025007475-4

Concessão de registro

Código de despacho: 158

Titular: LIANJIANG LIANGDA TRADING CO., LTD. [CN]

Autor: ZIYING DENG[CN]

Título do registro: ENCOSTO DE CABEÇA PARA CADEIRA

Data de depósito: 04/11/2025

Classificação: 06-06

Procurador: Suyang Cassiano de Melo

Detalhes do despacho: De acordo com o Manual de Desenhos Industriais (<http://manualdedi.inpi.gov.br/projects/manual-de-desenho-industrial/wiki>): A. O título apresentado continha informações que extrapolavam a finalidade de identificação do produto, conforme o item 5.3.1.1.b do Manual. O INPI procedeu à adequação do título para indicar apenas a denominação do produto ao qual o desenho industrial é aplicado.

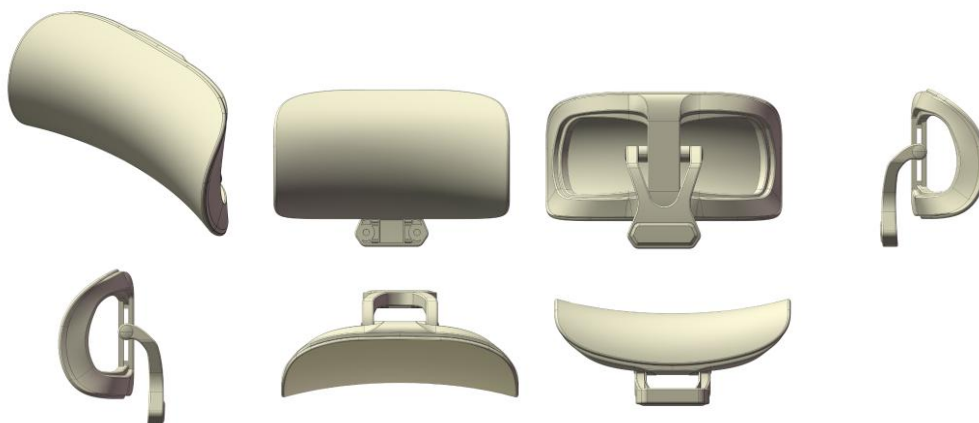

BR302025007476-2

Concessão de registro

Código de despacho: 158

Titular: LIANJIANG LIANGDA TRADING CO., LTD. [CN]

Autor: ZIYING DENG[CN]

Título do registro: CILINDRO DE GÁS PARA CADEIRA

Data de depósito: 04/11/2025

Classificação: 06-06

Procurador: Suyang Cassiano de Melo

Detalhes do despacho: De acordo com o Manual de Desenhos Industriais (<http://manualdedi.inpi.gov.br/projects/manual-de-desenho-industrial/wiki>): A. O título apresentado continha informações que extrapolavam a finalidade de identificação do produto, conforme o item 5.3.1.1.b do Manual. O INPI procedeu à adequação do título para indicar apenas a denominação do produto ao qual o desenho industrial é aplicado. B. A classificação de Locarno indicada no pedido não correspondia adequadamente ao produto representado nas figuras, conforme o item 5.3.1.1 do Manual. O INPI procedeu à alteração da classificação para a classe 06.06, compatível com o objeto reivindicado.



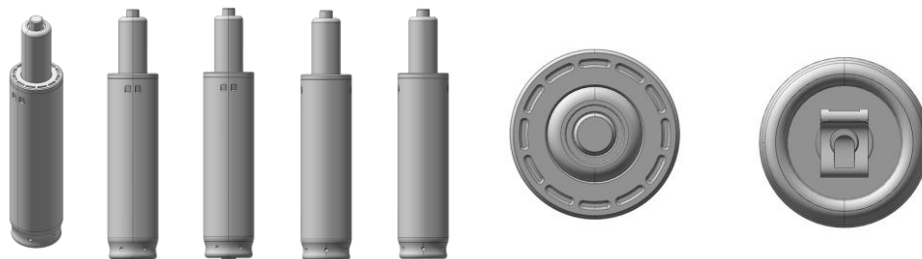

BR302025007477-0

Concessão de registro

Código de despacho: 158

Titular: LIANJIANG LIANGDA TRADING CO., LTD. [CN]

Autor: ZIYING DENG[CN]

Título do registro: ENCOSTO DE CADEIRA

Data de depósito: 04/11/2025

Classificação: 06-06

Procurador: Suyang Cassiano de Melo

Detalhes do despacho: De acordo com o Manual de Desenhos Industriais (<http://manualdedi.inpi.gov.br/projects/manual-de-desenho-industrial/wiki>): A. O título apresentado continha informações que extrapolavam a finalidade de identificação do produto, conforme o item 5.3.1.1.b do Manual. O INPI procedeu à adequação do título para indicar apenas a denominação do produto ao qual o desenho industrial é aplicado.



BR302025007478-9

Concessão de registro

Código de despacho: 158

Titular: LIANJIANG LIANGDA TRADING CO., LTD. [CN]

Autor: ZIYING DENG[CN]

Título do registro: APOIO DE BRAÇO PARA CADEIRA

Data de depósito: 04/11/2025

Classificação: 06-06

Procurador: Suyang Cassiano de Melo

Detalhes do despacho: De acordo com o Manual de Desenhos Industriais (<http://manualdedi.inpi.gov.br/projects/manual-de-desenho-industrial/wiki>): A. O título apresentado continha informações que extrapolavam a finalidade de identificação do produto, conforme o item 5.3.1.1.b do Manual. O INPI procedeu à adequação do título para indicar apenas a denominação do produto ao qual o desenho industrial é aplicado.



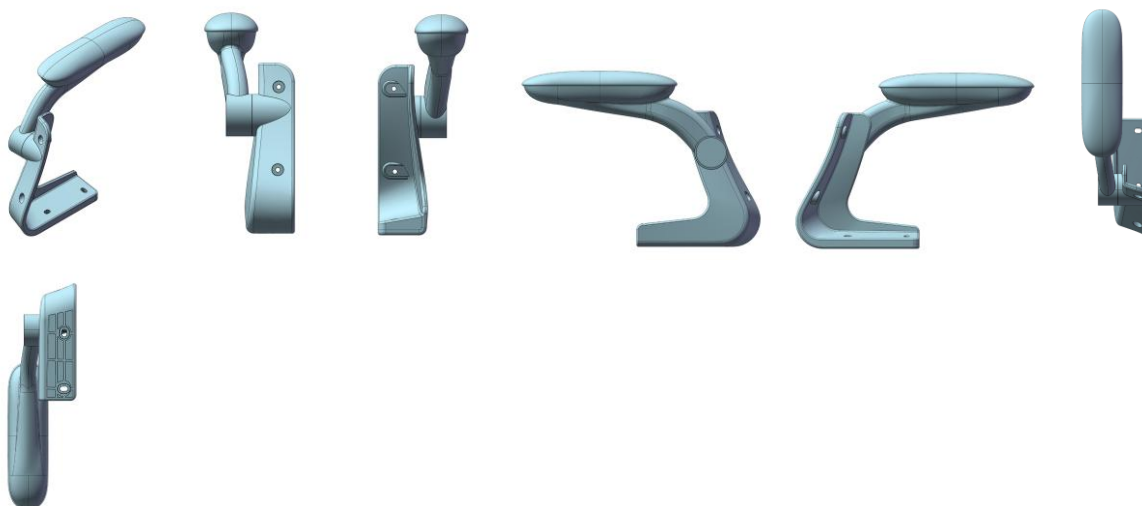

BR302025007479-7

Concessão de registro

Código de despacho: 158

Titular: LIANJIANG LIANGDA TRADING CO., LTD. [CN]

Autor: ZIYING DENG[CN]

Título do registro: CONTROLE DO ASSENTO DE CADEIRA

Data de depósito: 04/11/2025

Classificação: 06-06

Procurador: Suyang Cassiano de Melo

Detalhes do despacho: De acordo com o Manual de Desenhos Industriais (<http://manualdedi.inpi.gov.br/projects/manual-de-desenho-industrial/wiki>): A. O título apresentado continha informações que extrapolavam a finalidade de identificação do produto, conforme o item 5.3.1.1.b do Manual. O INPI procedeu à adequação do título para indicar apenas a denominação do produto ao qual o desenho industrial é aplicado.

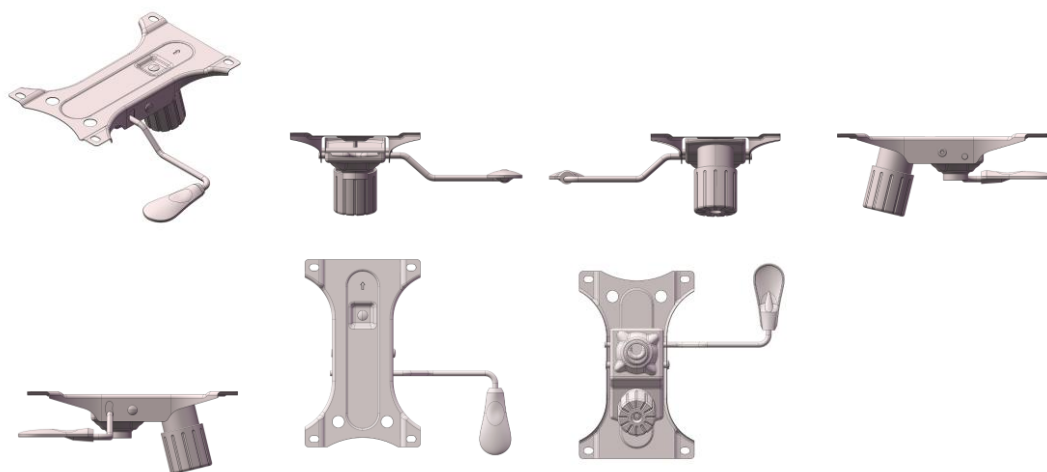

BR302025007480-0

Concessão de registro

Código de despacho: 158

Titular: LIANJIANG LIANGDA TRADING CO., LTD. [CN]

Autor: ZIYING DENG[CN]

Título do registro: BASE PARA CADEIRA

Data de depósito: 04/11/2025

Classificação: 06-06

Procurador: Suyang Cassiano de Melo

Detalhes do despacho: De acordo com o Manual de Desenhos Industriais (<http://manualdedi.inpi.gov.br/projects/manual-de-desenho-industrial/wiki>): A. O título apresentado continha informações que extrapolavam a finalidade de identificação do produto, conforme o item 5.3.1.1.b do Manual. O INPI procedeu à adequação do título para indicar apenas a denominação do produto ao qual o desenho industrial é aplicado.





BR302025007491-6

Concessão de registro
 Código de despacho: 158
Titular: BELLIZ INDÚSTRIA, COMÉRCIO, IMPORTAÇÃO E EXPORTAÇÃO LTDA. [BR/ES]
 Autor: DEUK SOO YEO[KP]
 Título do registro: DISPENSADOR DE SPRAY
 Data de depósito: 05/11/2025
 Classificação: 09-01
 Procurador: BARRETO VEIGA SOCIEDADE DE ADVOGADOS

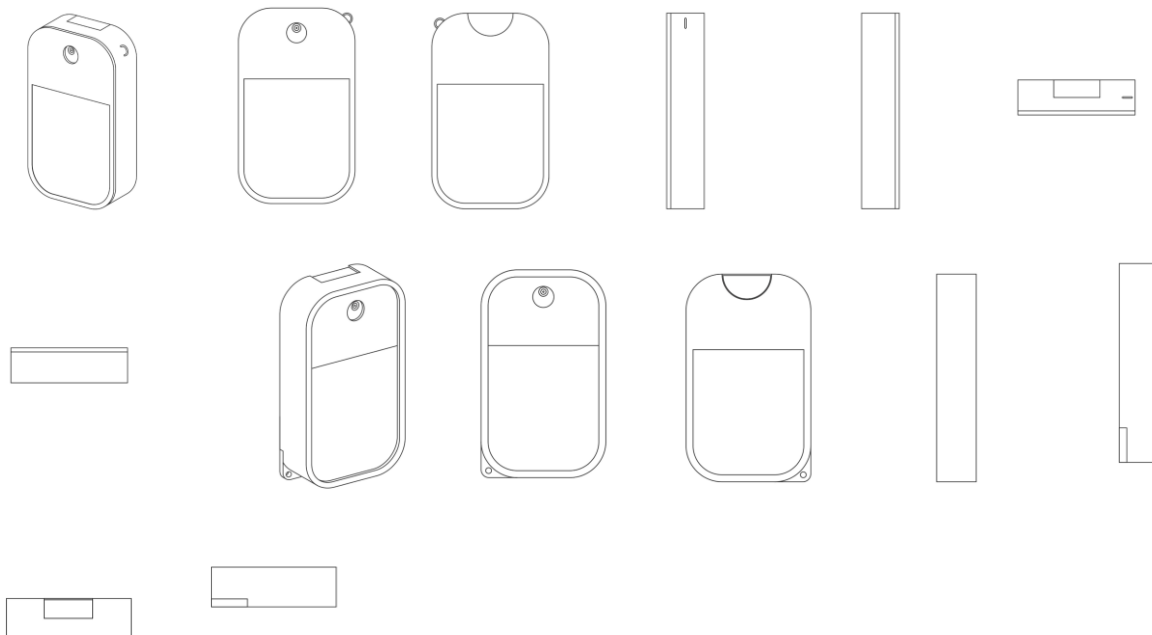

BR302025007493-2

Concessão de registro
 Código de despacho: 158
Titular: BELLIZ INDÚSTRIA, COMÉRCIO, IMPORTAÇÃO E EXPORTAÇÃO LTDA. [BR/ES]
 Autor: DEUK SOO YEO[KP]
 Título do registro: APARADOR DE PELOS
 Data de depósito: 05/11/2025
 Classificação: 28-03
 Procurador: BARRETO VEIGA SOCIEDADE DE ADVOGADOS



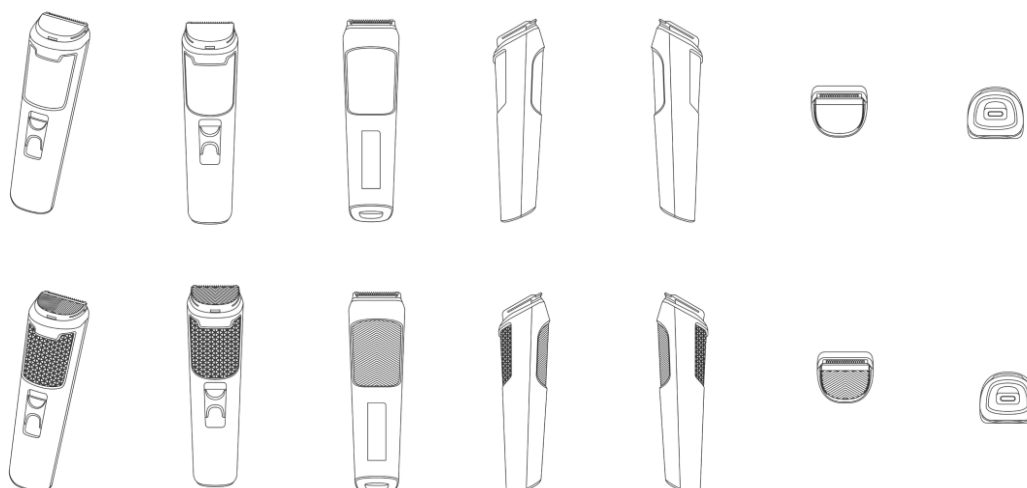

BR302025007494-0

Concessão de registro

Código de despacho: 158

Titular: BELLIZ INDÚSTRIA, COMÉRCIO, IMPORTAÇÃO E EXPORTAÇÃO LTDA. [BR/ES]

Autor: DEUK SOO YEO[KP]

Título do registro: APARADOR DE PELOS

Data de depósito: 05/11/2025

Classificação: 28-03

Procurador: BARRETO VEIGA SOCIEDADE DE ADVOGADOS

Detalhes do despacho: De acordo com o Manual de Desenhos Industriais (<http://manualdedi.inpi.gov.br/projects/manual-de-desenho-industrial/wiki>): A. O título apresentado continha informações que extrapolavam a finalidade de identificação do produto, conforme o item 5.3.1.1.b do Manual. O INPI procedeu à adequação do título para indicar apenas a denominação do produto ao qual o desenho industrial é aplicado.

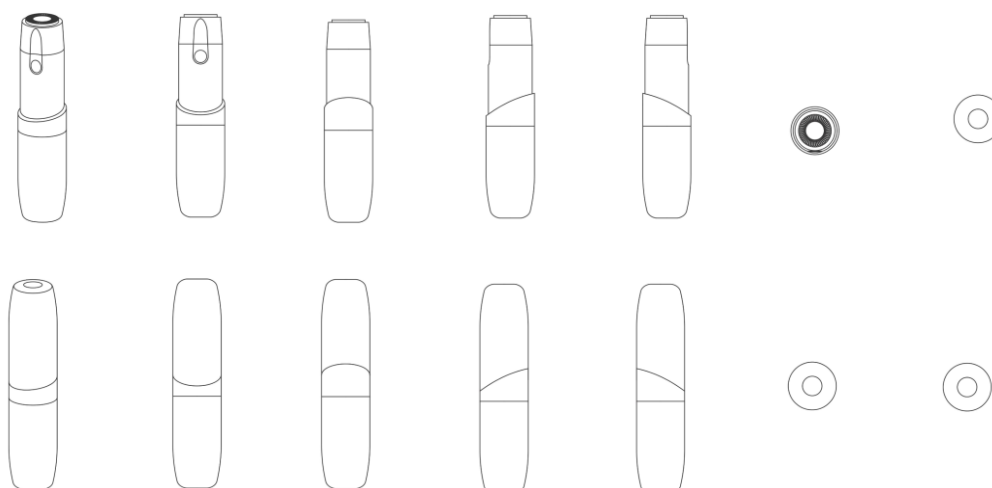

BR302025007497-5

Concessão de registro

Código de despacho: 158

Titular: ASPEN LASER SYSTEMS, LLC [US]

Autor: CHARLES E. VORWALLER[US] e JUSTIN VORWALLER[US]

Título do registro: Aparelho de fotobiomodulação

Data de depósito: 05/11/2025

Prioridade unionista: 30/002,364 05/05/2025 US

Classificação: 24-01

Procurador: Guerra Advogados Associados

Detalhes do despacho: Considerando-se o Manual de Desenhos Industriais e com base na Nota Técnica nº 01/2024 do CPAPD foi realizada, de ofício, a seguinte alteração: [1] Com base no item 5.3.3 do Manual, o desenho industrial em exame foi desdobrado em duas variações decorrentes de maneiras de uso. Assim, as antigas figuras 1.2, 1.4 e 1.11



foram renumeradas respectivamente para 2.1, 2.2 e 2.3. A antiga figura 1.3 foi renumerada para 1.2 e as antigas figuras 1.5 a 1.10 foram renumeradas sequencialmente de 1.3 a 1.8, tendo sido feitas as adaptações correspondentes no relatório descritivo.

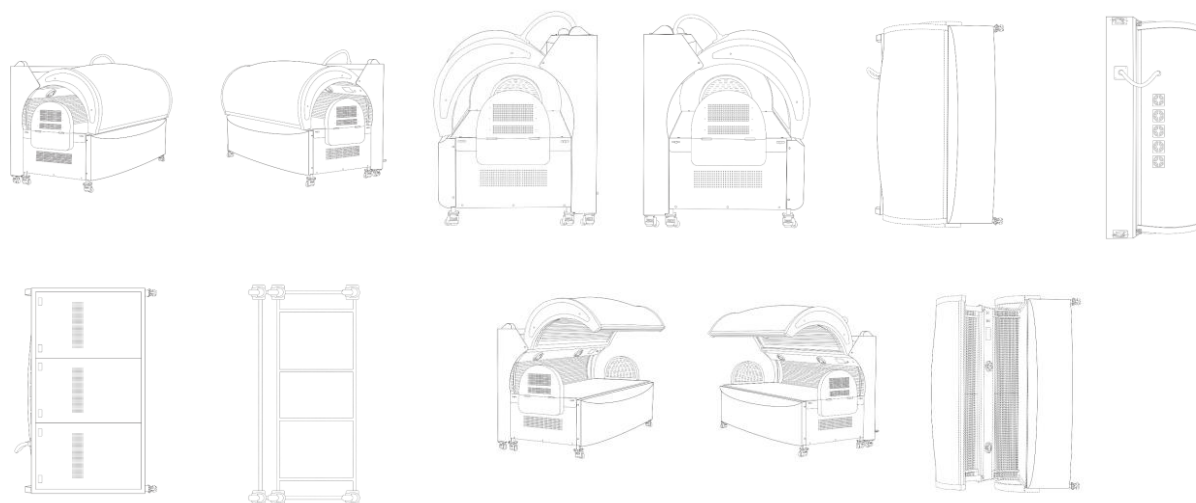

BR302025007499-1

Concessão de registro

Código de despacho: 158

Titular: CASTELLAR METALURGICA LTDA - ME [BR/RS]

Autor: FERNANDA GUERRA[BR]

Título do registro: LAREIRAS INTERNAS [DE APARTAMENTO]

Data de depósito: 05/11/2025

Classificação: 23-03

Procurador: Heloísa Mersoni



BR302025007540-8

Concessão de registro

Código de despacho: 158

Titular: YONGKANG MAICHUN INDUSTRY AND TRADE CO., LTD [CN]

Autor: QINGHUA GAO[CN]

Título do registro: MÁQUINA DE TREINO PARA AS COXAS

Data de depósito: 06/11/2025

Classificação: 21-02

Procurador: Rodrigo Gomes Galvez



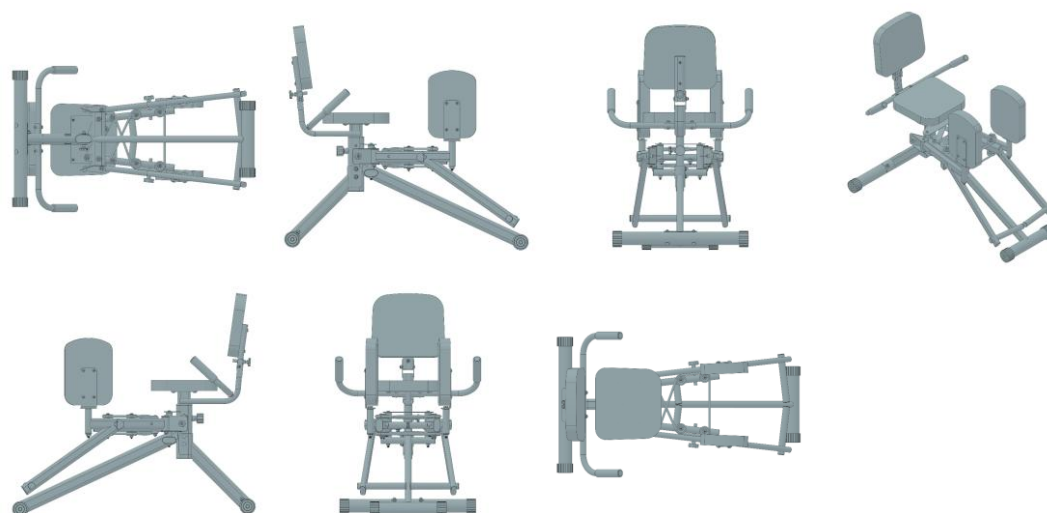

BR302025007550-5

Concessão de registro

Código de despacho: 158

Titular: ERICK AMARO PINHEIRO PAIVA [BR/RJ]

Autor: ERICK AMARO PINHEIRO PAIVA[BR]

Título do registro: SUPORTES PARA ALIMENTAR ANIMAIS

Data de depósito: 06/11/2025

Classificação: 30-03

Procurador: Júlia Parma Cantarino

Detalhes do despacho: Com base no item 3.5.2 do Manual de Desenhos Industriais instituído pela Portaria INPI/PR nº 36/2023, o campo Descrição do formulário só deve ser usado para incluir informações necessárias à compreensão das figuras do desenho industrial. Devido ao não cumprimento dessa finalidade, considerando-se o item 5.3 do Manual, as informações inseridas neste campo foram excluídas de ofício.





BR302025007562-9

Concessão de registro

Código de despacho: 158

Titular: AGENCIA 145 MARKETING E COMERCIO DIGITAL LTDA [BR/SP]

Autor: LEANDRO OLIVEIRA SENA[BR]

Título do registro: APARADOR DE PELOS E BARBA

Data de depósito: 07/11/2025

Classificação: 28-03

Detalhes do despacho: Considerando-se o item 5.3 do Manual de Desenhos Industriais instituído pela Portaria INPI/PR nº 36/2023, foram feitas as seguintes alterações de ofício: [1] exclusão das informações técnicas da indicação do produto, com base no item 5.3.1.1 do Manual; [2] alterada a classe para melhor adequação ao produto reivindicado; [3] o campo Descrição do formulário só deve ser usado para incluir informações necessárias à compreensão das figuras. Por não haver informações que cumprissem essa finalidade, o texto foi excluído.





BR302025007608-0

Concessão de registro

Código de despacho: 158

Titular: AGENCIA 145 MARKETING E COMERCIO DIGITAL LTDA [BR/SP]

Autor: LEANDRO OLIVEIRA SENA[BR]

Título do registro: BASE RECARREGÁVEL E DE APOIO PARA APARADOR DE PELOS

Data de depósito: 10/11/2025

Classificação: 28-03

Detalhes do despacho: Considerando-se o item 5.3 do Manual de Desenhos Industriais instituído pela Portaria INPI/PR nº 36/2023, foram feitas as seguintes alterações de ofício: [1] alterada a classe para melhor adequação ao produto reivindicado; [2] incluída variação a partir da diferente maneira de uso do objeto, observando o item 5.3.3 do Manual; [3] adaptação do relatório descritivo e da reivindicação; [4] adequação da numeração das figuras; [5] como o campo Descrição do formulário só deve ser usado para incluir informações necessárias à compreensão das figuras do desenho industrial, conforme o item 3.5.2 do Manual, as informações que não cumprem essa finalidade foram excluídas.



BR302025007611-0

Concessão de registro

Código de despacho: 158

Titular: AGENCIA 145 MARKETING E COMERCIO DIGITAL LTDA [BR/SP]

Autor: LEANDRO OLIVEIRA SENA[BR]

Título do registro: APARADOR DE PELOS E BARBA

Data de depósito: 10/11/2025

Classificação: 28-03

Detalhes do despacho: Considerando-se o item 5.3 do Manual de Desenhos Industriais instituído pela Portaria INPI/PR nº 36/2023, foram feitas as seguintes alterações de ofício: [1] exclusão das informações técnicas da indicação do produto, com base no item 5.3.1.1 do Manual; [2] alterada a classe para melhor adequação ao produto reivindicado; [3] incluída variação a partir da diferente maneira de uso do objeto, observando o item 5.3.3 do Manual; [4] adaptação do relatório descritivo e da reivindicação; [5] adequação da numeração das figuras; [6] como o campo Descrição do formulário só deve ser usado para incluir informações necessárias à compreensão das figuras do desenho industrial, conforme o item 3.5.2 do Manual, as informações que não cumprem essa finalidade foram excluídas.





BR302025007646-3

Concessão de registro
 Código de despacho: 158
Titular: MK COMERCIO DE PRODUTOS SINTÉTICOS LTDA [BR/SP]
 Autor: MICHELI FELIX PEDRO[BR]
 Título do registro: Misturador de produtos químicos
 Data de depósito: 11/11/2025
 Classificação: 15-99
 Procurador: Ricardo Rabello Spoo

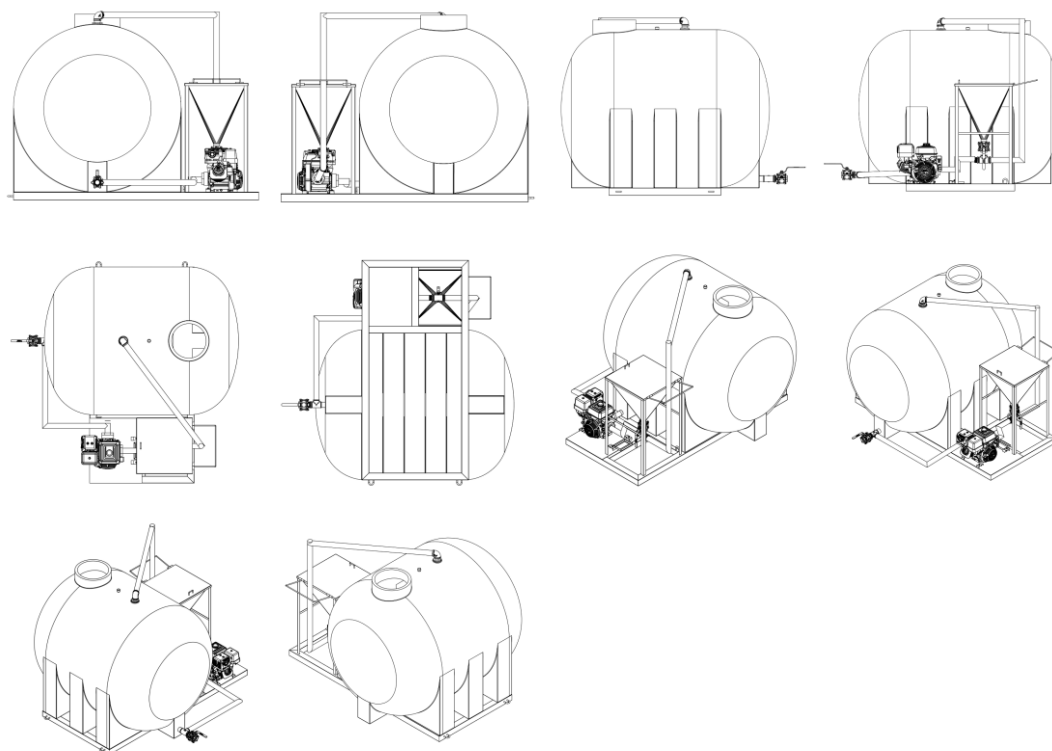

BR302025007649-8

Concessão de registro
 Código de despacho: 158
Titular: YONGKANG YONGLI WEIGHING APPARATUS CO., LTD [CN]
 Autor: XIAOBIN ZHU[CN]



Título do registro: BALANÇAS

Data de depósito: 11/11/2025

Classificação: 10-04

Procurador: Rodrigo Gomes Galvez

Detalhes do despacho: [1] O título foi alterado de ofício retirando-se a expressão PENDURADAS, a fim de identificar corretamente o objeto requerido, sem adjetivos, conforme item 5.3.1.1 b do Manual de Desenhos Industriais. [2] As legendas das figuras 1.2 e 1.4 foram alteradas de ofício a fim de indicar corretamente as vistas que representam: a 1.2 é a VISTA ANTERIOR e a 1.4 é a VISTA POSTERIOR.



BR302025007658-7

Concessão de registro

Código de despacho: 158

Titular: AGENCIA 145 MARKETING E COMERCIO DIGITAL LTDA [BR/SP]

Autor: LEANDRO OLIVEIRA SENA[BR]

Título do registro: Máquina para cortar cabelos

Data de depósito: 11/11/2025

Classificação: 28-06

Detalhes do despacho: Com apoio no item 5.3 do Manual de Desenhos Industriais foram feitas as seguintes alterações de ofício: [1] De acordo com os itens 3.5.2 G e 5.3.3 do Manual o campo DESCRIÇÃO pode ser usado para adicionar informações consideradas necessárias para uma melhor compreensão das FIGURAS e das características ornamentais da configuração do desenho industrial, esclarecer recursos gráficos utilizados nas figuras ou ainda esclarecer como tais recursos podem influenciar o que é reivindicado nas figuras, além de declarações sobre omissão de vistas, podendo incluir a descrição da configuração do desenho industrial e/ou dos elementos que constituem essa configuração. O texto do campo Descrição foi excluído por conter informações que não se enquadram no previsto nos itens 3.5.2.G e 5.3 do Manual. [2] Título: foi retirada a expressão SEM FIOS, a fim de identificar corretamente o objeto requerido, sem adjetivos, conforme item 5.3.1.1 b do Manual. [3] Classificação alterada de 08-05 para 28-06, a fim de corresponder ao objeto requerido, conforme item 5.3.1.1 c do Manual.





BR302025007671-4

Concessão de registro

Código de despacho: 158

Titular: AGENCIA 145 MARKETING E COMERCIO DIGITAL LTDA [BR/SP]

Autor: LEANDRO OLIVEIRA SENA[BR]

Título do registro: Base de apoio para aparador de pelos sem fio

Data de depósito: 12/11/2025

Classificação: 28-06

Detalhes do despacho: Com apoio no item 5.3 do Manual de Desenhos Industriais foram feitas as seguintes alterações de ofício: .[1] De acordo com os itens 3.5.2 G e 5.3.3 do Manual o campo DESCRIÇÃO pode ser usado para adicionar informações consideradas necessárias para uma melhor compreensão das FIGURAS e das características ornamentais da configuração do desenho industrial, esclarecer recursos gráficos utilizados nas figuras ou ainda esclarecer como tais recursos podem influenciar o que é reivindicado nas figuras, além de declarações sobre omissão de vistas, podendo incluir a descrição da configuração do desenho industrial e/ou dos elementos que constituem essa configuração. O texto do campo Descrição foi excluído por conter informações que não se enquadram no previsto nos itens 3.5.2.G e 5.3 do Manual, tendo sido mantido apenas o trecho referente à última figura. .[2] Título: foi retirada a expressão SEM FIOS, a fim de identificar corretamente o objeto requerido, sem adjetivos, conforme item 5.3.1.1 b do Manual. .[3] Classificação alterada de 08-05 para 28-06, a fim de corresponder ao objeto requerido, conforme item 5.3.1.1 c do Manual.



BR302025007687-0

Concessão de registro

Código de despacho: 158

Titular: SHUPING GUI [BR/SP]

Autor: SHUPING GUI[CN]

Título do registro: IMPRESSORA

Data de depósito: 12/11/2025

Classificação: 18-02



Procurador: Vilage Marcas e Patentes Ltda



BR302025007688-9

Concessão de registro
 Código de despacho: 158
Titular: SHUPING GUI [BR/SP]
 Autor: SHUPING GUI[CN]
 Título do registro: ESTEIRA
 Data de depósito: 12/11/2025
 Classificação: 21-02
 Procurador: Vilage Marcas e Patentes Ltda



BR302025007835-0

Concessão de registro
 Código de despacho: 158
Titular: JINGEN CHENG [CN]
 Autor: JINGEN CHENG[CN]
 Título do registro: Bicicletas ergométricas
 Data de depósito: 18/11/2025
 Classificação: 21-02
 Procurador: Rodrigo Gomes Galvez
 Detalhes do despacho: Com apoio no item 5.3 do Manual de Desenhos Industriais as legendas das figuras 1.2 e 1.5 foram alteradas de ofício para VISTA ANTERIOR e VISTA POSTERIOR, respectivamente, a fim de indicarem corretamente as vistas que representam.





BR302025007849-0

Concessão de registro
Código de despacho: 158
Titular: NOTORIAN CALÇADOS LTDA [BR/SP]
Autor: PABLO COSTA DE ARAUJO[BR]
Título do registro: Calçados
Data de depósito: 19/11/2025
Classificação: 02-04
Procurador: ALICERCE MARCAS & PATENTES LTDA



BR302025007850-4

Concessão de registro
Código de despacho: 158
Titular: NOTORIAN CALÇADOS LTDA [BR/SP]
Autor: PABLO COSTA DE ARAUJO[BR]
Título do registro: Calçados
Data de depósito: 19/11/2025
Classificação: 02-04
Procurador: ALICERCE MARCAS & PATENTES LTDA





BR302025007851-2

Concessão de registro
Código de despacho: 158
Titular: NOTORIAN CALCADOS LTDA [BR/SP]
Autor: PABLO COSTA DE ARAUJO[BR]
Título do registro: Calçados
Data de depósito: 19/11/2025
Classificação: 02-04
Procurador: ALICERCE MARCAS & PATENTES LTDA



BR302025007855-5

Concessão de registro
Código de despacho: 158
Titular: ALBER FLEX INDUSTRIA DE MOVEIS LTDA [BR/SP]
Autor: JOSE ALBERTO CHIURATTO[BR]
Título do registro: Cadeira
Data de depósito: 19/11/2025
Classificação: 06-01
Procurador: P A Produtores Associados Marcas e Patentes Ltda.
Detalhes do despacho: O Título foi alterado de ofício em atenção ao item 5.3.1.1 b do Manual de Desenhos Industriais: foi retirada a expressão KNOT, que não faz parte da indicação do produto e faz referência a modelo.



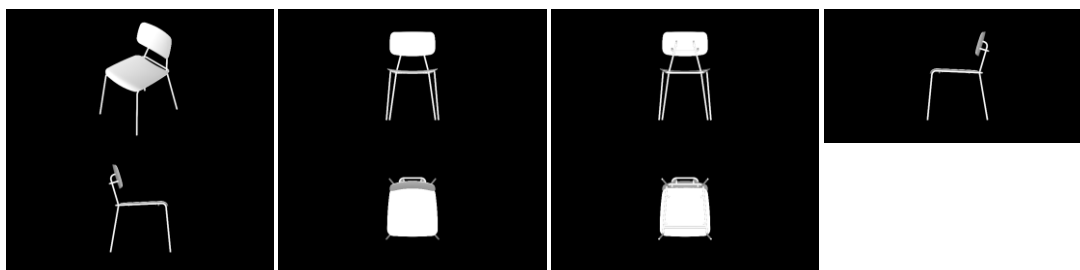

BR302025007858-0

Concessão de registro

Código de despacho: 158

Títular: ALBER FLEX INDUSTRIA DE MOVEIS LTDA [BR/SP]

Autor: JOSE ALBERTO CHIURATTO[BR]

Título do registro: Cadeiras

Data de depósito: 19/11/2025

Classificação: 06-01

Procurador: P A Produtores Associados Marcas e Patentes Ltda.

Detalhes do despacho: O Título foi alterado de ofício em atenção ao item 5.3.1.1 b do Manual de Desenhos Industriais: foi retirada a expressão PIPE, que não faz parte da indicação do produto e faz referência a modelo.

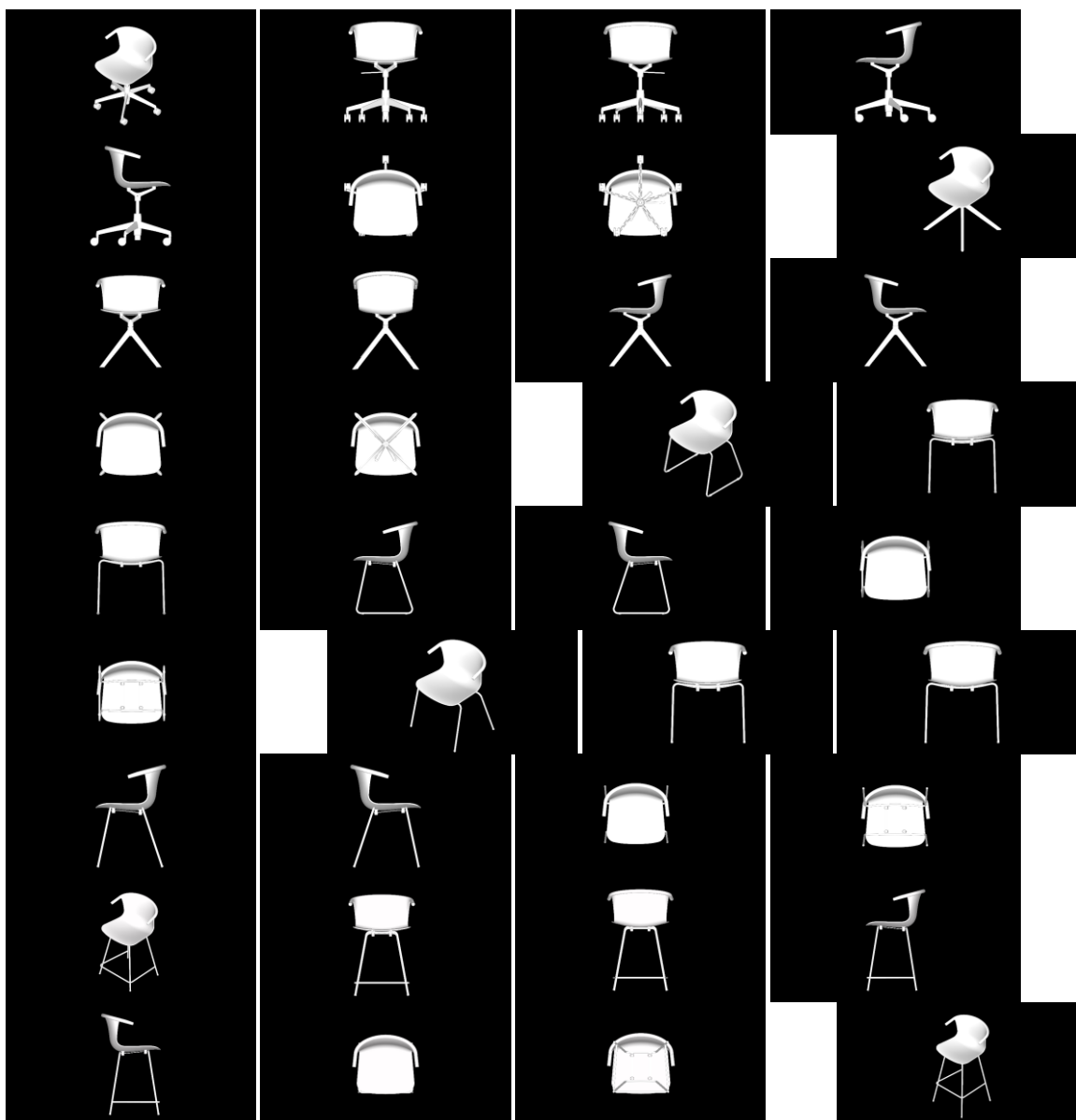

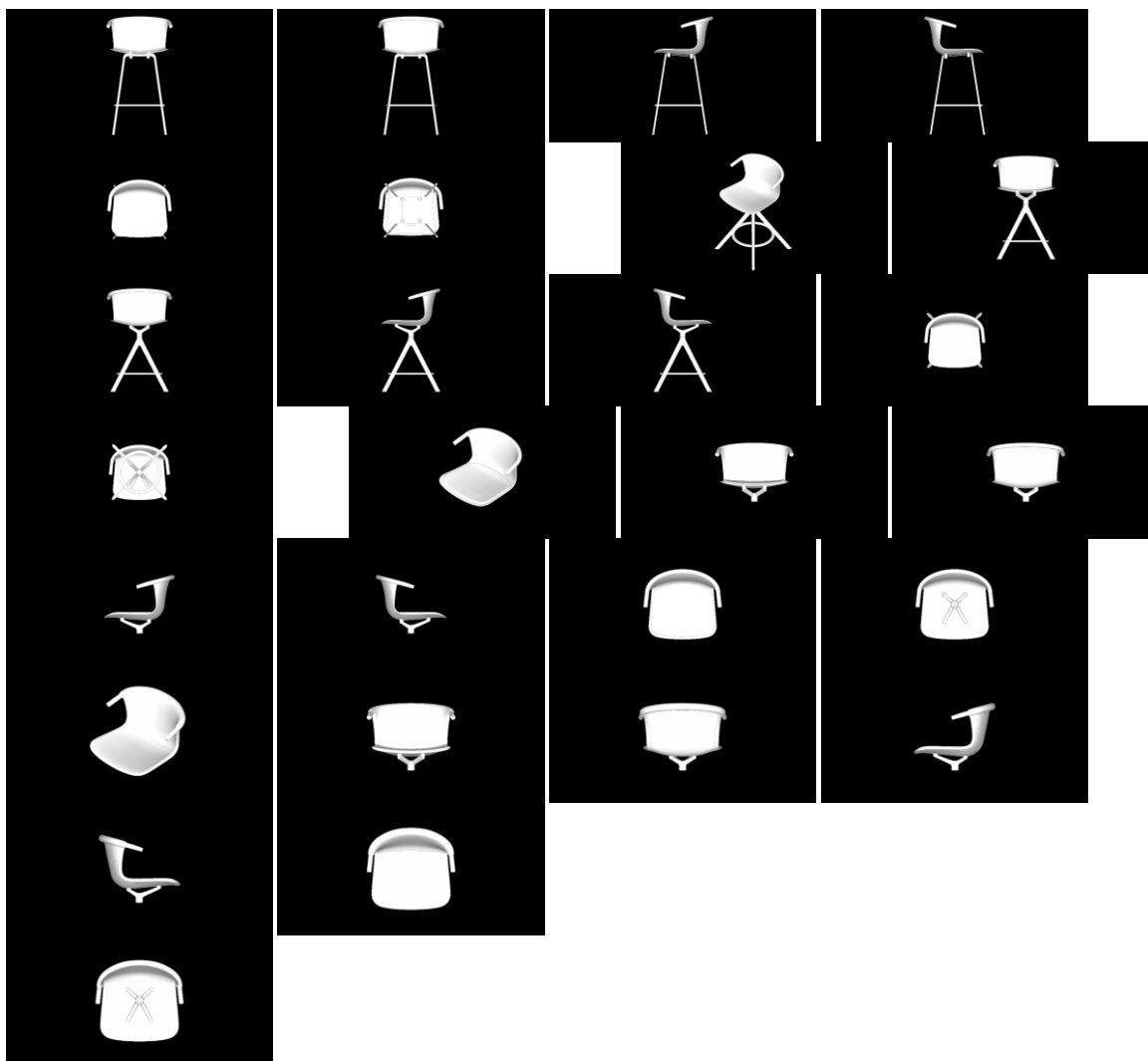

BR302025007864-4

Concessão de registro

Código de despacho: 158

Titular: ALVARO RICARDO DE SOUZA [BR/SC]

Autor: ALVARO RICARDO DE SOUZA[BR]

Título do registro: Esquadreta para Movéis

Data de depósito: 19/11/2025

Classificação: 06-06

Procurador: Samuel Claudino Simoes

Detalhes do despacho: O Título foi alterado de ofício em atenção ao item 5.3.1.1 b do Manual: foi retirada a expressão CONFIGURAÇÃO APLICADA A/EM, que não faz parte da indicação do produto.



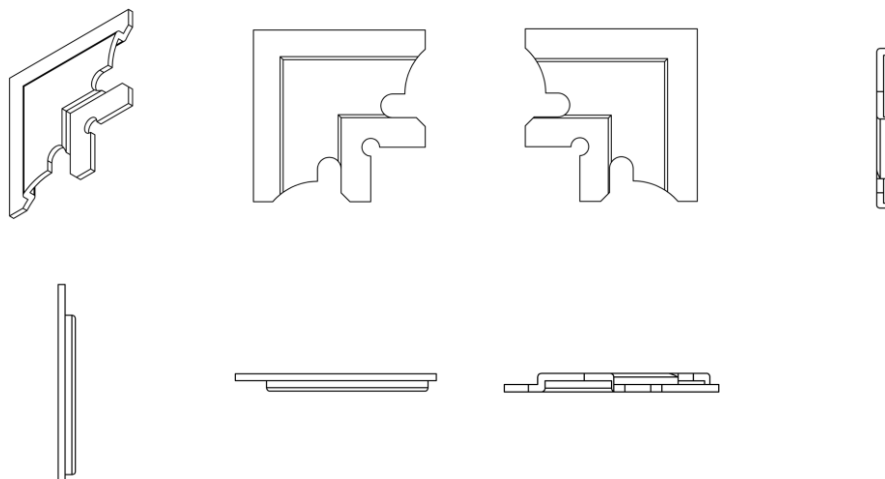

BR302025007889-0

Concessão de registro

Código de despacho: 158

Titular: SANOFI [FR]

Autor: DANIEL PAUL CHARLES TYCE[GB] e HUGH JOHN DAY-SMITH[GB]

Título do registro: INJETORES PARA USO MÉDICO

Data de depósito: 19/11/2025

Prioridade unionista: 015103500-0001 21/05/2025 EM, 015103500-0002 21/05/2025 EM e 015103500-0003 21/05/2025 EM

Classificação: 24-02

Procurador: Dannemann, Siemsen, Bigler & Ipanema Moreira





BR302025007891-1

Concessão de registro

Código de despacho: 158

Titular: SANOFI [FR]

Autor: HUGH JOHN DAY-SMITH[GB], MILES ANDREW KILBURN[GB], MAARTJE SASKIA PEL[NL] e BLAKE JOHN PARKINSON[GB]

Título do registro: Injetores para uso médico

Data de depósito: 19/11/2025

Prioridade unionista: 015103538-0001 21/05/2025 EM, 015103538-0002 21/05/2025 EM e 015103538-0003 21/05/2025 EM

Classificação: 24-02

Procurador: Dannemann, Siemsen, Bigler & Ipanema Moreira





BR302025007899-7

Concessão de registro

Código de despacho: 158

Titular: ZOXY SISTEMAS E EQUIPAMENTOS DE SAUDE LTDA [BR/PR]

Autor: ADIEL ASSIS MENEZES DA SILVA[BR], KELSO KRIEGER GOMES[BR] e BRUNO ZANELATO RODRIGUES[BR]

Título do registro: APARELHOS PARA DESODORIZAÇÃO DE AR

Data de depósito: 19/11/2025

Classificação: 23-04

Detalhes do despacho: De acordo com o Manual de Desenhos Industriais (<http://manualdedi.inpi.gov.br/projects/manual-de-desenho-industrial/wiki>): A. As informações inseridas no campo de descrição do pedido foram retiradas pelo INPI porque não atendiam à sua finalidade, que é conter apenas informações necessárias à compreensão das figuras do desenho industrial, conforme o item 3.5.2.G do Manual.



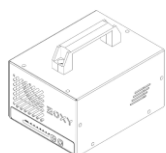
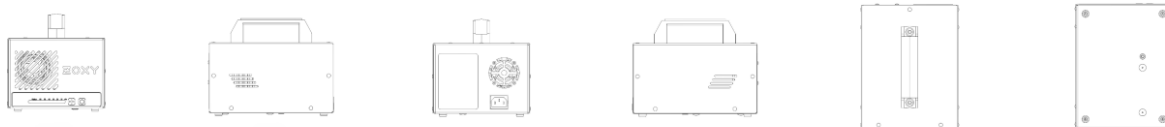

BR302025007905-5

Concessão de registro
 Código de despacho: 158
Titular: NOTORIAN CALÇADOS LTDA [BR/SP]
 Autor: PABLO COSTA DE ARAUJO[BR]
 Título do registro: Calçados
 Data de depósito: 19/11/2025
 Classificação: 02-04
 Procurador: ALICERCE MARCAS & PATENTES LTDA



BR302025007908-0

Concessão de registro
 Código de despacho: 158
Titular: MODULAR DATA CENTERS INDUSTRIA, COMÉRCIO E SERVIÇOS LTDA [BR/SP]
 Autor: ALINIE MENDES PEIGO[BR]
 Título do registro: CENTRO DE DADOS MODULAR
 Data de depósito: 20/11/2025
 Classificação: 25-03
 Procurador: Marcos Capuzzo
 Detalhes do despacho: Descrição excluída de ofício de acordo com a nota técnica 01/2024.



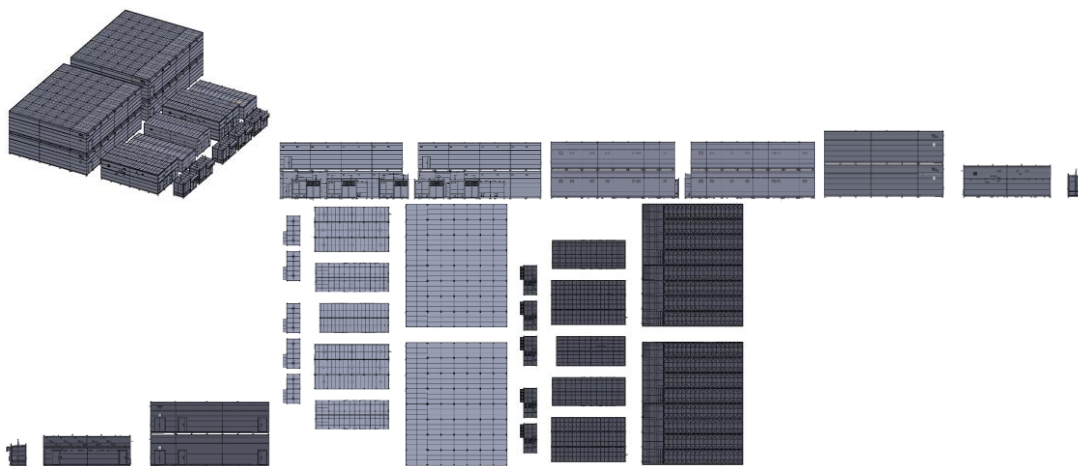

BR302025007916-0

Concessão de registro
 Código de despacho: 158
Titular: GARIANI INDUSTRIA E COMERCIO DE ESTOFADOS LTDA [BR/PR]
 Autor: VILSON GARIANI[BR]
 Título do registro: POLTRONAS
 Data de depósito: 21/11/2025
 Classificação: 06-01
 Procurador: Roberto Hudson Diniz



BR302025007917-9

Concessão de registro
Código de despacho: 158
Titular: GARIANI INDUSTRIA E COMERCIO DE ESTOFADOS LTDA [BR/PR]
Autor: VILSON GARIANI[BR]
Título do registro: POLTRONAS
Data de depósito: 21/11/2025
Classificação: 06-01
Procurador: Roberto Hudson Diniz



BR302025007919-5

Concessão de registro
Código de despacho: 158
Titular: CLEITON HENRIQUE DA SILVA SOARES LTDA [BR/SP]
Autor: CLEITON HENRIQUE DA SILVA SOARES[BR]
Título do registro: CÂMERAS DE VIGILÂNCIA
Data de depósito: 21/11/2025
Classificação: 16-01
Procurador: Org. Mérito Marcas e Patentes Ltda.



BR302025007920-9

Concessão de registro
Código de despacho: 158
Titular: CLEITON HENRIQUE DA SILVA SOARES LTDA [BR/SP]
Autor: CLEITON HENRIQUE DA SILVA SOARES[BR]
Título do registro: CÂMERAS DE VIGILÂNCIA
Data de depósito: 21/11/2025
Classificação: 16-01



Procurador: Org. Mérito Marcas e Patentes Ltda.



BR302025007921-7

Concessão de registro

Código de despacho: 158

Titular: CLEITON HENRIQUE DA SILVA SOARES LTDA [BR/SP]

Autor: CLEITON HENRIQUE DA SILVA SOARES[BR]

Título do registro: CÂMERAS DE VIGILÂNCIA

Data de depósito: 21/11/2025

Classificação: 16-01

Procurador: Org. Mérito Marcas e Patentes Ltda.



BR302025007922-5

Concessão de registro

Código de despacho: 158

Titular: CLEITON HENRIQUE DA SILVA SOARES LTDA [BR/SP]

Autor: CLEITON HENRIQUE DA SILVA SOARES[BR]

Título do registro: CÂMERAS DE VIGILÂNCIA

Data de depósito: 21/11/2025

Classificação: 16-01

Procurador: Org. Mérito Marcas e Patentes Ltda.





BR302025007923-3

Concessão de registro

Código de despacho: 158

Titular: CLEITON HENRIQUE DA SILVA SOARES LTDA [BR/SP]

Autor: CLEITON HENRIQUE DA SILVA SOARES[BR]

Título do registro: CÂMERAS DE VIGILÂNCIA

Data de depósito: 21/11/2025

Classificação: 16-01

Procurador: Org. Mérito Marcas e Patentes Ltda.



BR302025007924-1

Concessão de registro

Código de despacho: 158

Titular: CLEITON HENRIQUE DA SILVA SOARES LTDA [BR/SP]

Autor: CLEITON HENRIQUE DA SILVA SOARES[BR]

Título do registro: CÂMERAS DE VIGILÂNCIA

Data de depósito: 21/11/2025

Classificação: 16-01

Procurador: Org. Mérito Marcas e Patentes Ltda.



BR302025007925-0

Concessão de registro

Código de despacho: 158

Titular: CLEITON HENRIQUE DA SILVA SOARES LTDA [BR/SP]

Autor: CLEITON HENRIQUE DA SILVA SOARES[BR]

Título do registro: CÂMERAS DE VIGILÂNCIA

Data de depósito: 21/11/2025

Classificação: 16-01

Procurador: Org. Mérito Marcas e Patentes Ltda.



BR302025007926-8

Concessão de registro

Código de despacho: 158

Titular: CLEITON HENRIQUE DA SILVA SOARES LTDA [BR/SP]

Autor: CLEITON HENRIQUE DA SILVA SOARES[BR]

Título do registro: CÂMERAS DE VIGILÂNCIA

Data de depósito: 21/11/2025

Classificação: 16-01

Procurador: Org. Mérito Marcas e Patentes Ltda.



BR302025007927-6

Concessão de registro

Código de despacho: 158

Titular: CLEITON HENRIQUE DA SILVA SOARES LTDA [BR/SP]

Autor: CLEITON HENRIQUE DA SILVA SOARES[BR]

Título do registro: CÂMERAS DE VIGILÂNCIA

Data de depósito: 21/11/2025

Classificação: 16-01

Procurador: Org. Mérito Marcas e Patentes Ltda.



BR302025007928-4

Concessão de registro

Código de despacho: 158

Titular: CLEITON HENRIQUE DA SILVA SOARES LTDA [BR/SP]

Autor: CLEITON HENRIQUE DA SILVA SOARES[BR]

Título do registro: CÂMERAS DE VIGILÂNCIA

Data de depósito: 21/11/2025

Classificação: 16-01

Procurador: Org. Mérito Marcas e Patentes Ltda.

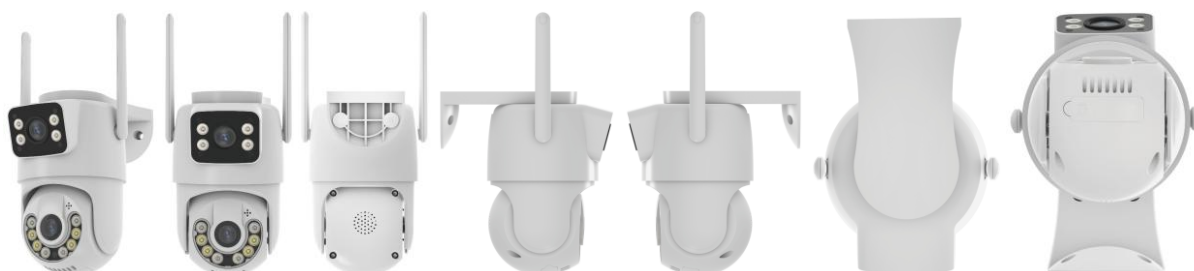

BR302025007941-1

Concessão de registro

Código de despacho: 158

Titular: J M MACIEL COMÉRCIO E SERVIÇOS LTDA [BR/AP]

Autor: JAIR MIRANDA MACIEL[BR]

Título do registro: SUPORTES

Data de depósito: 22/11/2025

Classificação: 08-08

Detalhes do despacho: Com base no item 3.5.2 do Manual de Desenhos Industriais instituído pela Portaria INPI/PR nº 36/2023, o campo Descrição do formulário só deve ser usado para incluir informações necessárias à compreensão das figuras do desenho industrial. Devido ao não cumprimento dessa finalidade, considerando-se o item 5.3 do Manual, as informações inseridas neste campo foram excluídas de ofício.



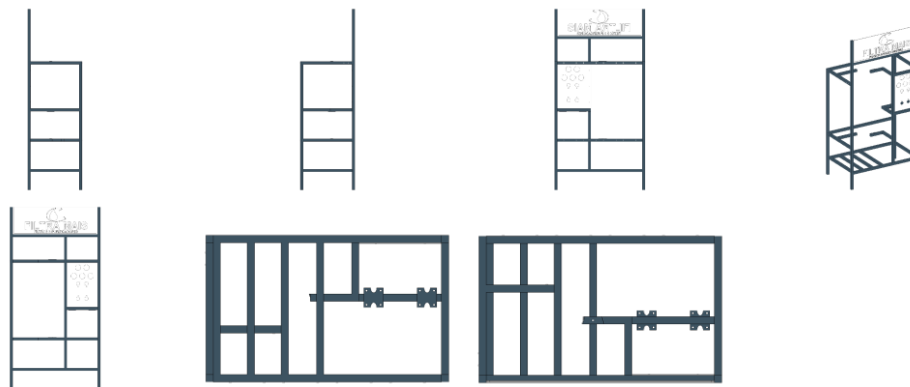

BR302025007944-6

Concessão de registro
 Código de despacho: 158
Titular: ARTRO INDUSTRIA, COMERCIO, IMPORTACAO E EXPORTACAO LTDA [BR/SP]
 Autor: TIAGO DA SILVA PEREIRA[BR]
 Título do registro: SOLADO
 Data de depósito: 23/11/2025
 Classificação: 02-04
 Procurador: SERGIO JUVENCIO HERCULANO



BR302025007965-9

Concessão de registro
 Código de despacho: 158
Titular: THIAGO CAPOSSOLI [BR/SP]
 Autor: THIAGO CAPOSSOLI[BR]
 Título do registro: SUPORTE DE FIXAÇÃO PARA FONTES DE NOTEBOOK
 Data de depósito: 24/11/2025
 Classificação: 14-06
 Detalhes do despacho: Com base na Nota Técnica nº 01/2024 do CPAPD e conforme o Manual de Desenhos Industriais foram realizadas, de ofício, as seguintes alterações: [1] excluída a expressão "com formato de gancho" do título do pedido e do relatório descritivo, por se tratar de descrição de forma, tendo em vista o item 5.3.1.1.b do Manual; [2] para melhor adequação ao produto representado, a classe de Locarno foi alterada para LOC (15) 14-06 - SUPORTES PARA DISPOSITIVOS ELETRÔNICOS E PERIFÉRICOS, tendo em vista o item 5.3.1.1.c do Manual. [3] de acordo com o item 3.5.2 do Manual, o campo Descrição do formulário só deve ser usado para incluir informações necessárias à compreensão das figuras do desenho industrial. As informações inseridas nesse campo no pedido em exame não cumpriam com a finalidade pretendida e foram excluídas.



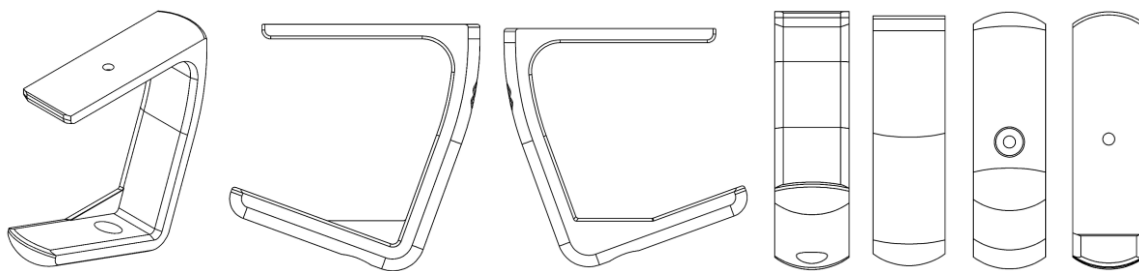

BR302025007984-5

Concessão de registro

Código de despacho: 158

Titular: THALES ALAN DOS SANTOS LTDA [BR/SP]

Autor: THALES ALAN DOS SANTOS[BR]

Título do registro: GRAVADORES [MAGNETOFONES]

Data de depósito: 25/11/2025

Classificação: 14-01

Detalhes do despacho: Conforme o item 3.5.2 do Manual, o campo Descrição do formulário só deve ser usado para incluir informações necessárias à compreensão das figuras do desenho industrial. As informações inseridas nesse campo no pedido em exame não cumpriam com a finalidade pretendida e foram excluídas.



BR302025008004-5

Concessão de registro

Código de despacho: 158

Titular: FLAZA METALURGICA LTDA. [BR/RS]

Autor: VINICIUS ZANCHET DE LIMA[BR]

Título do registro: TOALHEIROS

Data de depósito: 25/11/2025

Classificação: 23-08

Procurador: CREAÇÃO MARCAS E PATENTES LTDA.



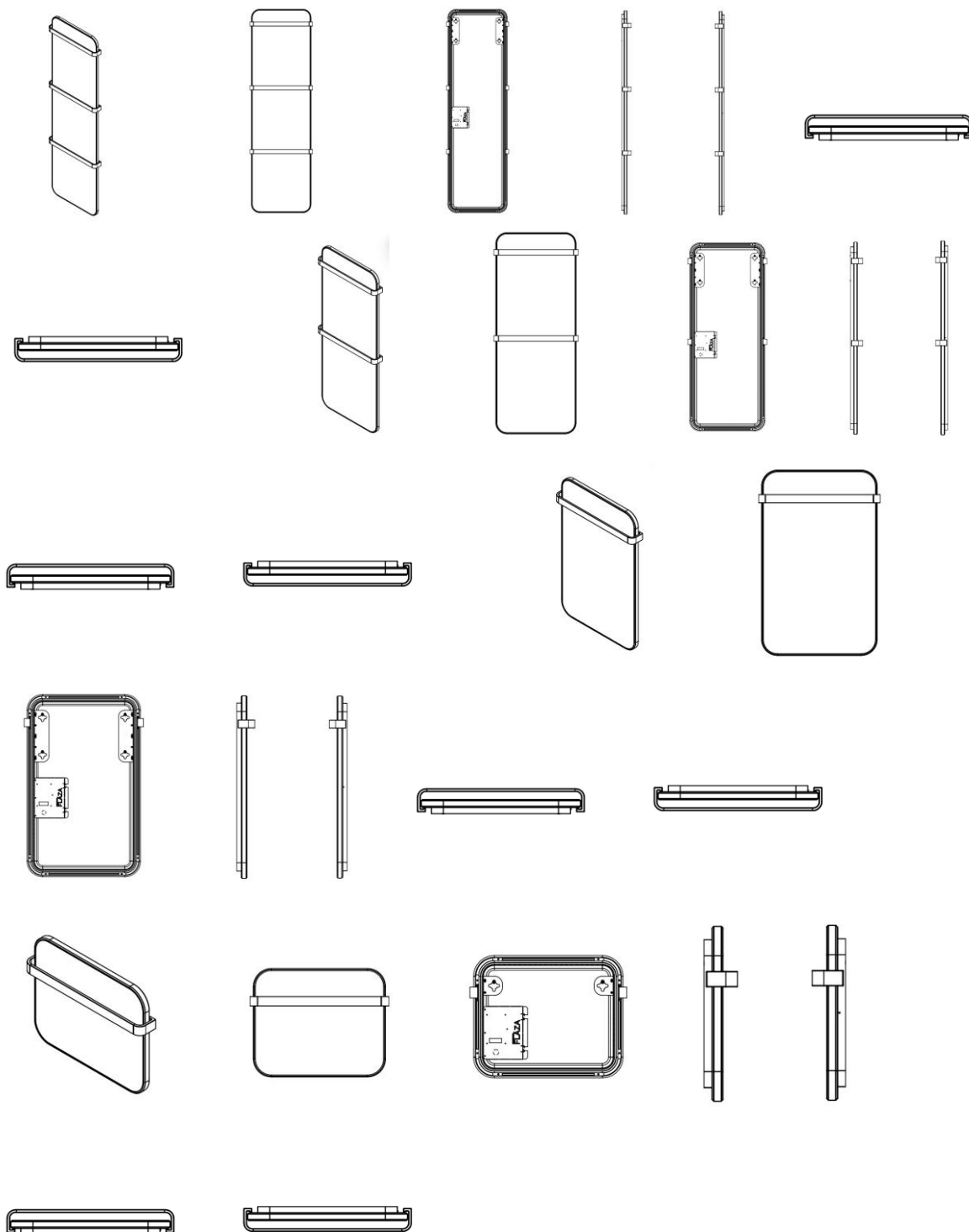

BR302025008007-0

Concessão de registro
 Código de despacho: 158
Titular: LUCAS LIMA VELLOSO [BR/RJ]
 Autor: LUCAS LIMA VELLOSO[BR]
 Título do registro: HALTERES
 Data de depósito: 25/11/2025
 Classificação: 21-02
 Procurador: Rafael Davi Vasconcelos



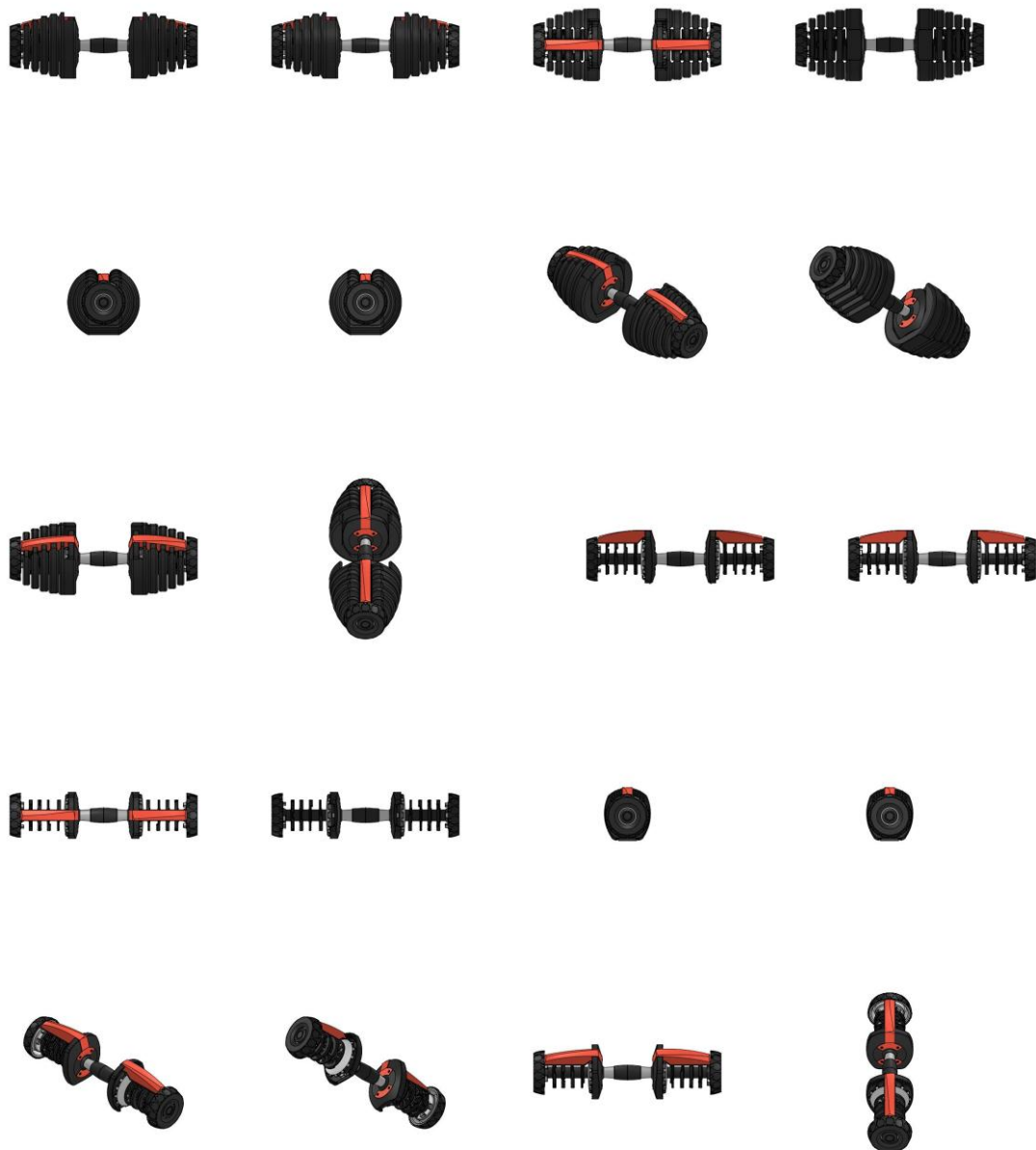

BR302025008248-0

Concessão de registro
 Código de despacho: 158
Titular: JINWEN CHEN [BR/SP]
 Autor: JINWEN CHEN[CN]
 Título do registro: ESTOJO
 Data de depósito: 02/12/2025
 Classificação: 03-01
 Procurador: Leandro de Souza Frigo





BR302025008254-4

Concessão de registro
Código de despacho: 158
Titular: JINWEN CHEN [BR/SP]
Autor: JINWEN CHEN[CN]
Título do registro: ESTOJO INFANTIL
Data de depósito: 02/12/2025
Classificação: 03-01
Procurador: Leandro de Souza Frigo



BR302025008263-3

Concessão de registro
Código de despacho: 158
Titular: JINWEN CHEN [BR/SP]
Autor: JINWEN CHEN[CN]
Título do registro: LIMPADOR ELÉTRICO
Data de depósito: 02/12/2025
Classificação: 04-01
Procurador: Leandro de Souza Frigo





BR302025008307-9

Concessão de registro
 Código de despacho: 158
Titular: LUIZ HENRIQUE TRIDICO BIANCHI [BR/SP]
 Autor: LUIZ HENRIQUE TRIDICO BIANCHI[BR]
 Título do registro: RACK
 Data de depósito: 03/12/2025
 Classificação: 06-04
 Procurador: Beatriz Da Silva Negri

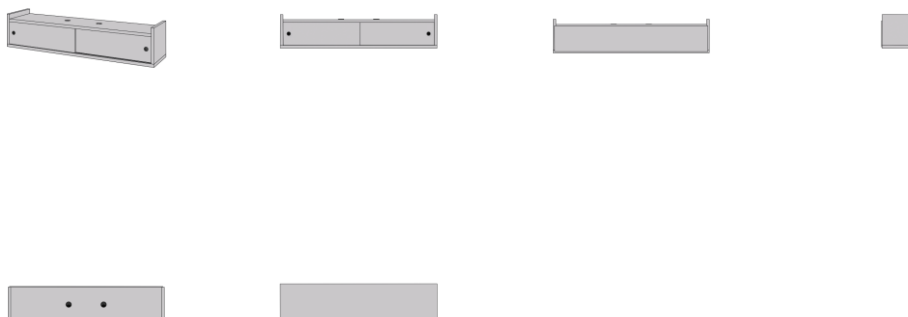

BR302025008312-5

Concessão de registro
 Código de despacho: 158
Titular: JM3 INDUSTRIA E COMERCIO DE MOVEIS LTDA. [BR/SP]
 Autor: WIPERSON HENRIQUE FRANCISCO DE SOUZA[BR]
 Título do registro: RACK
 Data de depósito: 03/12/2025
 Classificação: 06-04
 Procurador: Beatriz Da Silva Negri



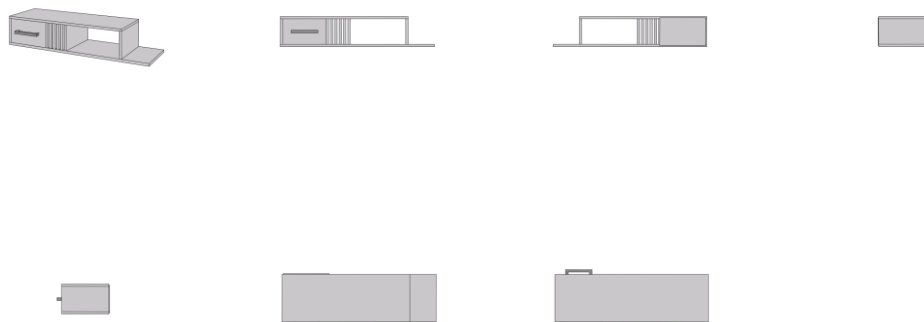

BR302025008315-0

Concessão de registro
 Código de despacho: 158
Titular: POLLUS INDÚSTRIA E COMÉRCIO DE MÓVEIS LTDA [BR/SP]
 Autor: LORENZO GRANDO RAZZERA[BR]
 Título do registro: BANQUETA
 Data de depósito: 03/12/2025
 Classificação: 06-01
 Procurador: Vilage Marcas e Patentes Ltda





BR302025008341-9

Concessão de registro
 Código de despacho: 158
Titular: DANIEL FRANZERI [BR/SP]
 Autor: DANIEL FRANZERI[BR]
 Título do registro: DRONES [AERONAVE]
 Data de depósito: 05/12/2025
 Classificação: 12-07



BR302025008345-1

Concessão de registro
 Código de despacho: 158
Titular: DANIEL FRANZERI [BR/SP]
 Autor: DANIEL FRANZERI[BR]
 Título do registro: DRONES [AERONAVE]
 Data de depósito: 05/12/2025
 Classificação: 12-07

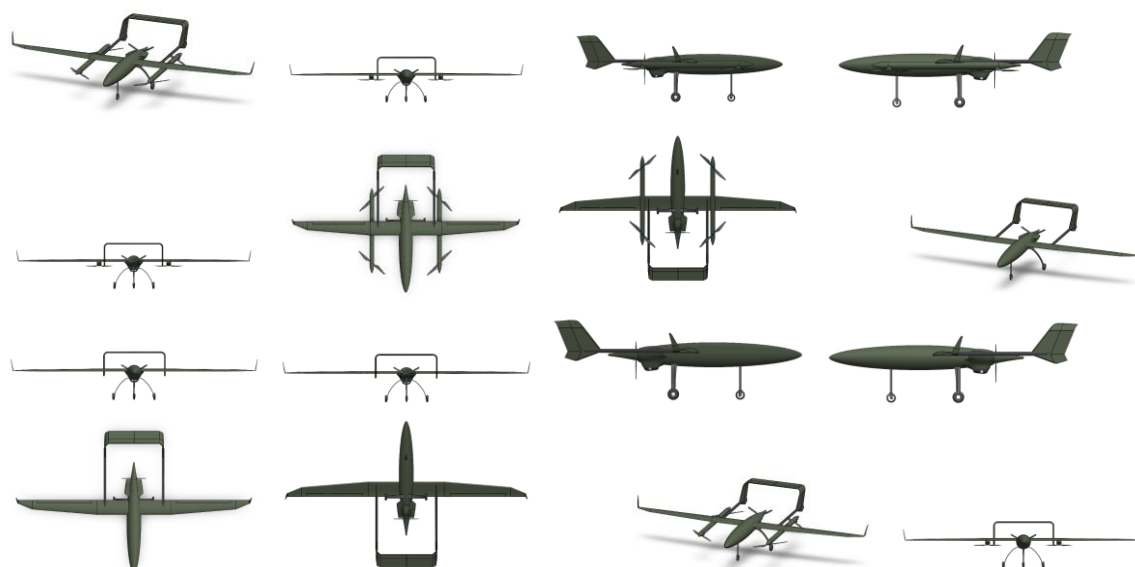



BR302025008355-9

Concessão de registro
Código de despacho: 158
Titular: JINWEN CHEN [BR/SP]
Autor: JINWEN CHEN[CN]
Título do registro: CÂMERAS DE VIGILÂNCIA
Data de depósito: 05/12/2025
Classificação: 16-01
Procurador: Leandro de Souza Frigo



BR302025008358-3

Concessão de registro
Código de despacho: 158
Titular: JINWEN CHEN [BR/SP]
Autor: JINWEN CHEN[CN]
Título do registro: CHAPINHAS PARA ALISAR CABELOS
Data de depósito: 05/12/2025
Classificação: 28-06
Procurador: Leandro de Souza Frigo





BR302025008378-8

Concessão de registro
 Código de despacho: 158
Titular: POLLUS INDÚSTRIA E COMÉRCIO DE MÓVEIS LTDA [BR/SP]
 Autor: PEDRO LUIZ BARBOSA GALASO[BR]
 Título do registro: CADEIRA
 Data de depósito: 05/12/2025
 Classificação: 06-01
 Procurador: Vilage Marcas e Patentes Ltda

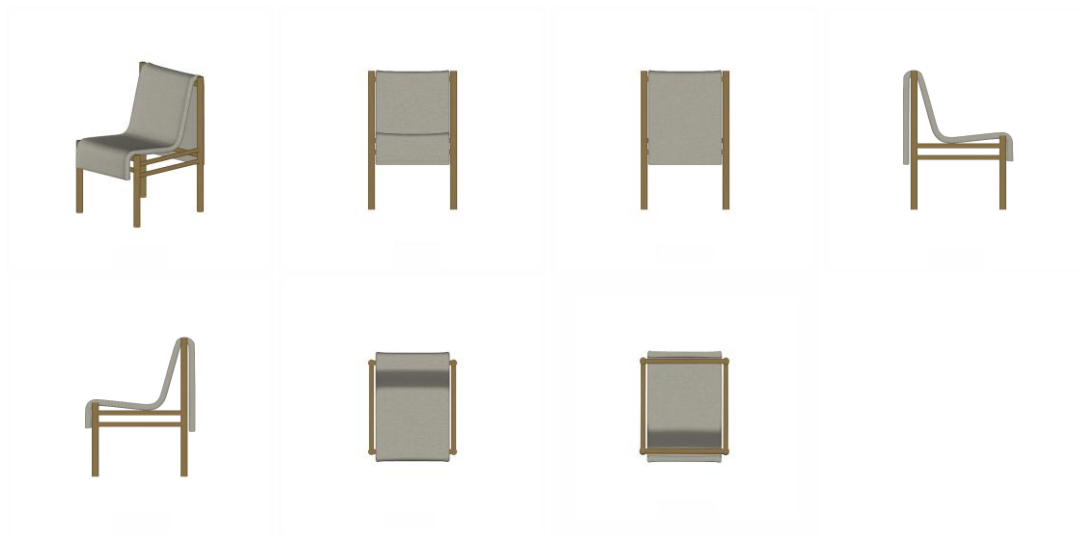

BR302025008379-6

Concessão de registro
 Código de despacho: 158
Titular: POLLUS INDÚSTRIA E COMÉRCIO DE MÓVEIS LTDA [BR/SP]
 Autor: LORENZO GRANDO RAZZERA[BR]
 Título do registro: CADEIRA
 Data de depósito: 05/12/2025
 Classificação: 06-01
 Procurador: Vilage Marcas e Patentes Ltda





BR302025008389-3

Concessão de registro

Código de despacho: 158

Titular: POLLUS INDÚSTRIA E COMÉRCIO DE MÓVEIS LTDA [BR/SP]

Autor: LORENZO GRANDO RAZZERA[BR]

Título do registro: MESA

Data de depósito: 08/12/2025

Classificação: 06-03

Procurador: Vilage Marcas e Patentes Ltda



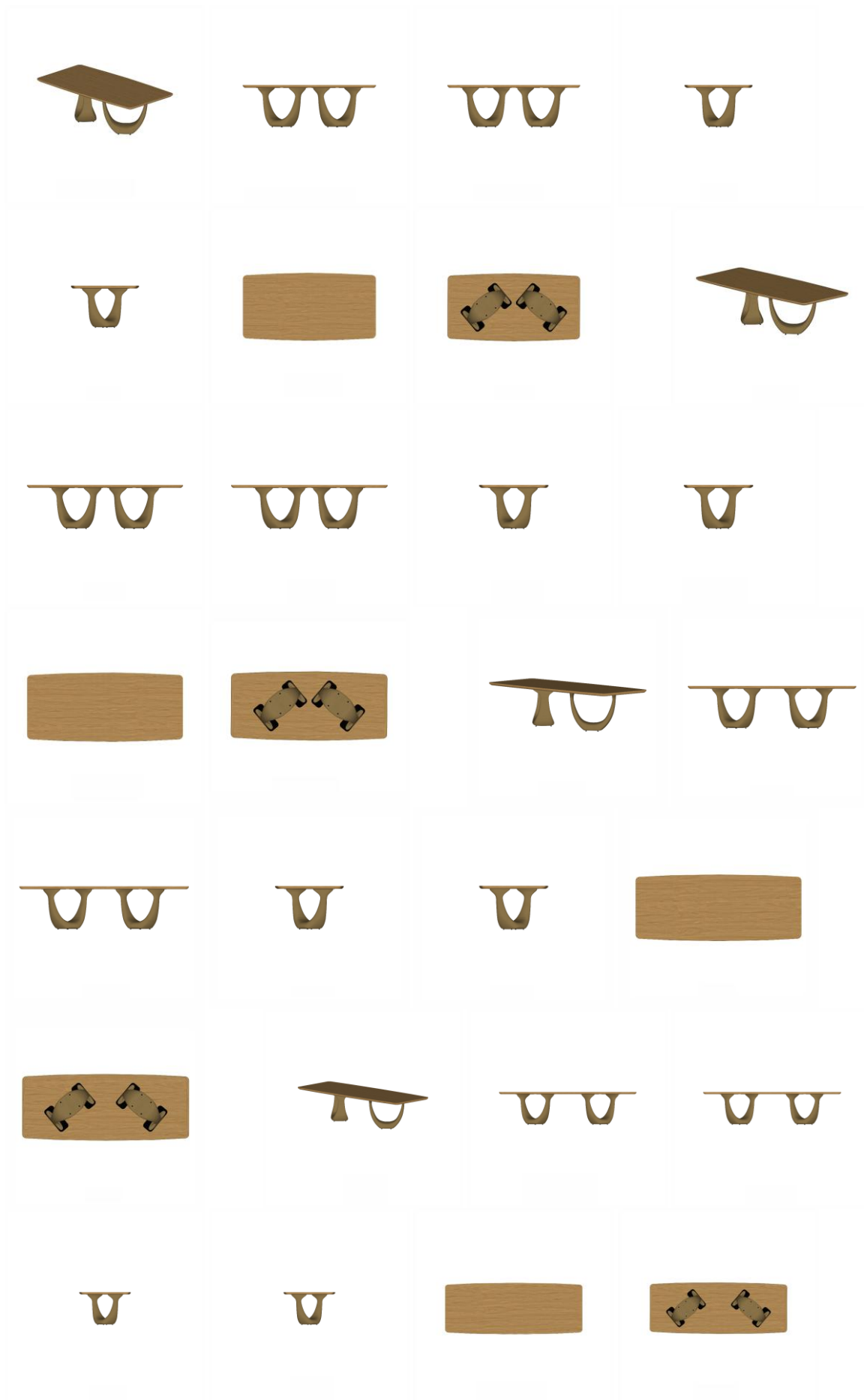

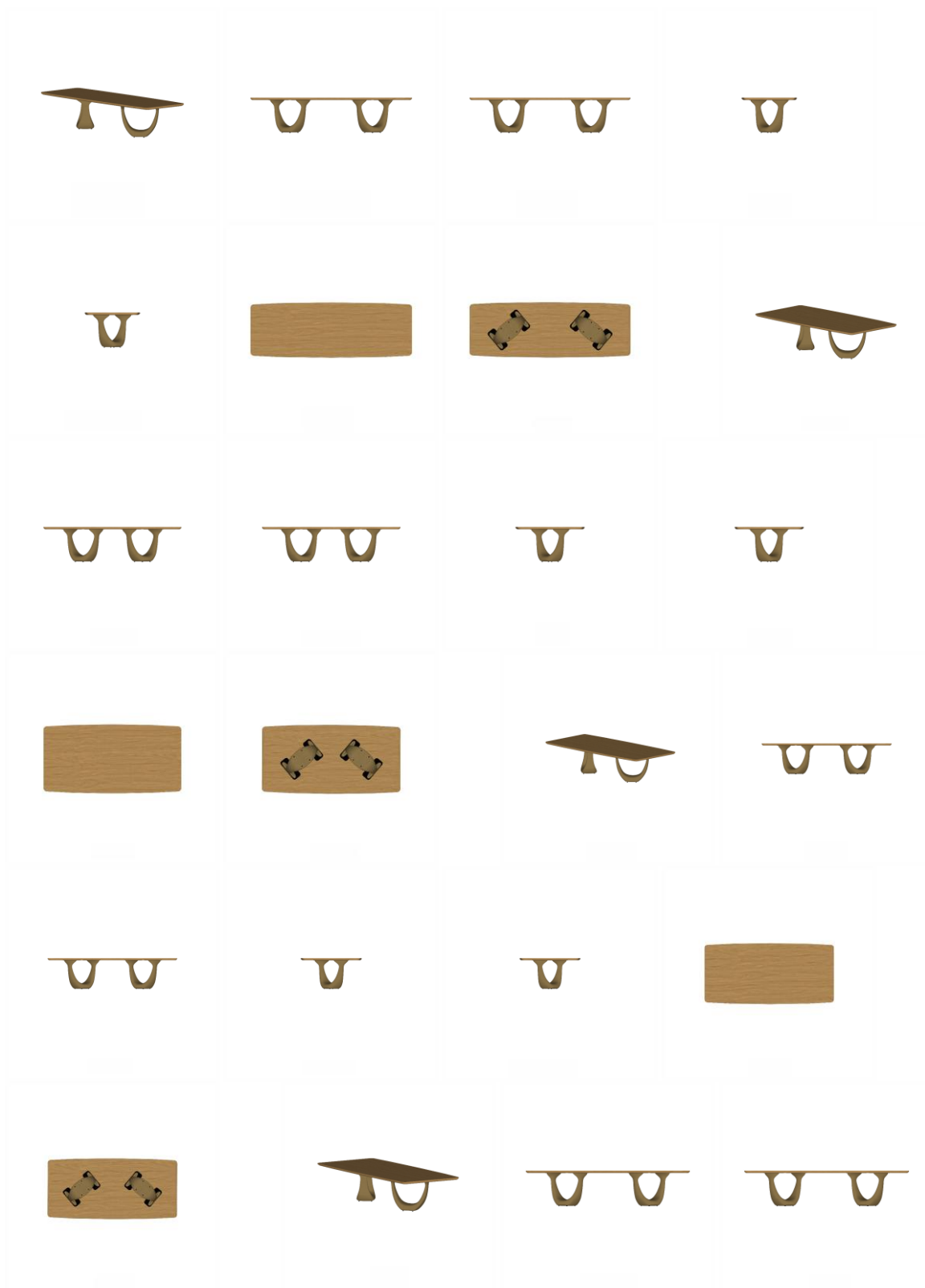



BR302025008391-5

Concessão de registro
 Código de despacho: 158
Titular: POLLUS INDÚSTRIA E COMÉRCIO DE MÓVEIS LTDA [BR/SP]
 Autor: LORENZO GRANDO RAZZERA[BR]
 Título do registro: POLTRONA
 Data de depósito: 08/12/2025
 Classificação: 06-01
 Procurador: Vilage Marcas e Patentes Ltda



BR302025008394-0

Concessão de registro
 Código de despacho: 158
Titular: POLLUS INDÚSTRIA E COMÉRCIO DE MÓVEIS LTDA [BR/SP]
 Autor: VICTOR DE VASCONCELOS CRISPIM[BR]
 Título do registro: POLTRONA
 Data de depósito: 08/12/2025
 Classificação: 06-01
 Procurador: Vilage Marcas e Patentes Ltda





BR302025008396-6

Concessão de registro
 Código de despacho: 158
Titular: POLLUS INDÚSTRIA E COMÉRCIO DE MÓVEIS LTDA [BR/SP]
 Autor: PEDRO LUIZ BARBOSA GALASO[BR]
 Título do registro: PUFF
 Data de depósito: 08/12/2025
 Classificação: 06-01
 Procurador: Vilage Marcas e Patentes Ltda

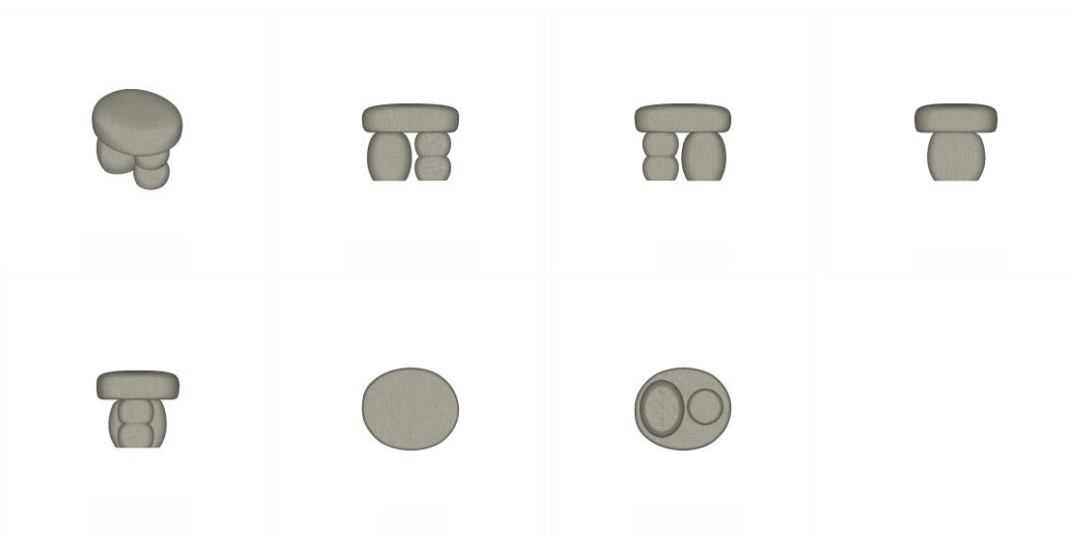

BR302025008402-4

Concessão de registro
 Código de despacho: 158
Titular: PAPAIZ - UDINESE METAIS INDÚSTRIA E COMERCIO LTDA. [BR/SP]
 Autor: TIAGO BENTO AGOSTINHO[BR]
 Título do registro: TAMPA INTEGRADA
 Data de depósito: 08/12/2025
 Classificação: 08-06
 Procurador: Cruzeiro Newmarc Patentes e Marcas Ltda.



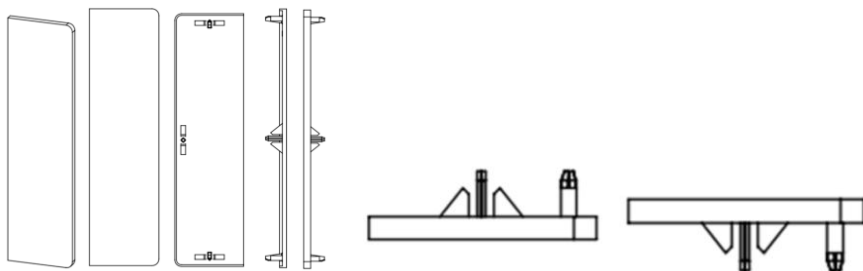

BR302025008412-1

Concessão de registro
 Código de despacho: 158
Titular: JINWEN CHEN [BR/SP]
 Autor: JINWEN CHEN[CN]
 Título do registro: TOMADAS [ELETRICIDADE]
 Data de depósito: 08/12/2025
 Classificação: 13-03
 Procurador: Leandro de Souza Frigo



BR302025008442-3

Concessão de registro
 Código de despacho: 158
Titular: POLLUS INDÚSTRIA E COMÉRCIO DE MÓVEIS LTDA [BR/SP]
 Autor: MAURÍCIO DO VALLE RODRIGUES COELHO[BR]
 Título do registro: CADEIRA
 Data de depósito: 08/12/2025
 Classificação: 06-01
 Procurador: Vilage Marcas e Patentes Ltda



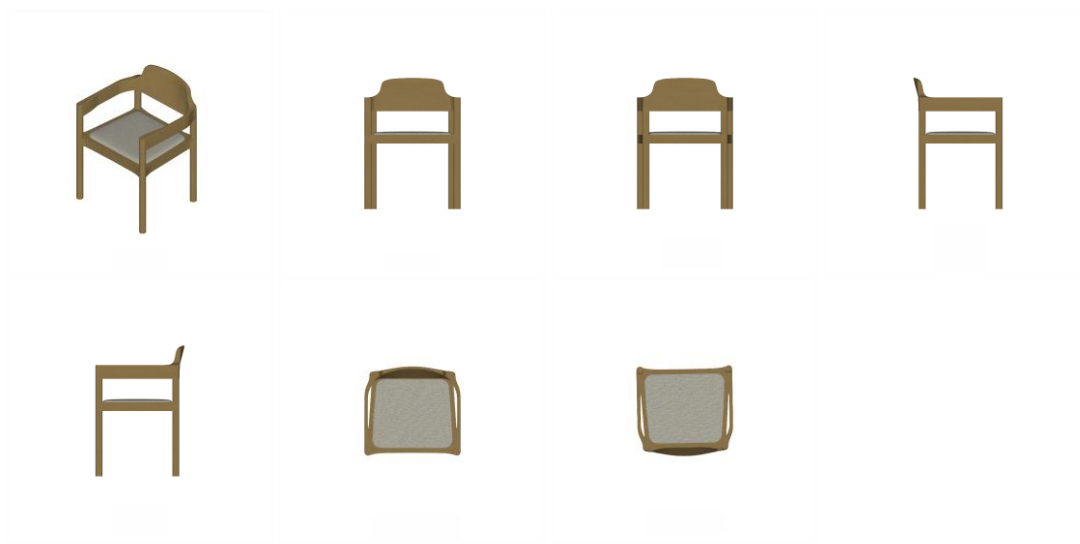

BR302025008443-1

Concessão de registro
 Código de despacho: 158
Titular: POLLUS INDÚSTRIA E COMÉRCIO DE MÓVEIS LTDA [BR/SP]
 Autor: MAURÍCIO DO VALLE RODRIGUES COELHO[BR]
 Título do registro: MESA
 Data de depósito: 08/12/2025
 Classificação: 06-03
 Procurador: Vilage Marcas e Patentes Ltda

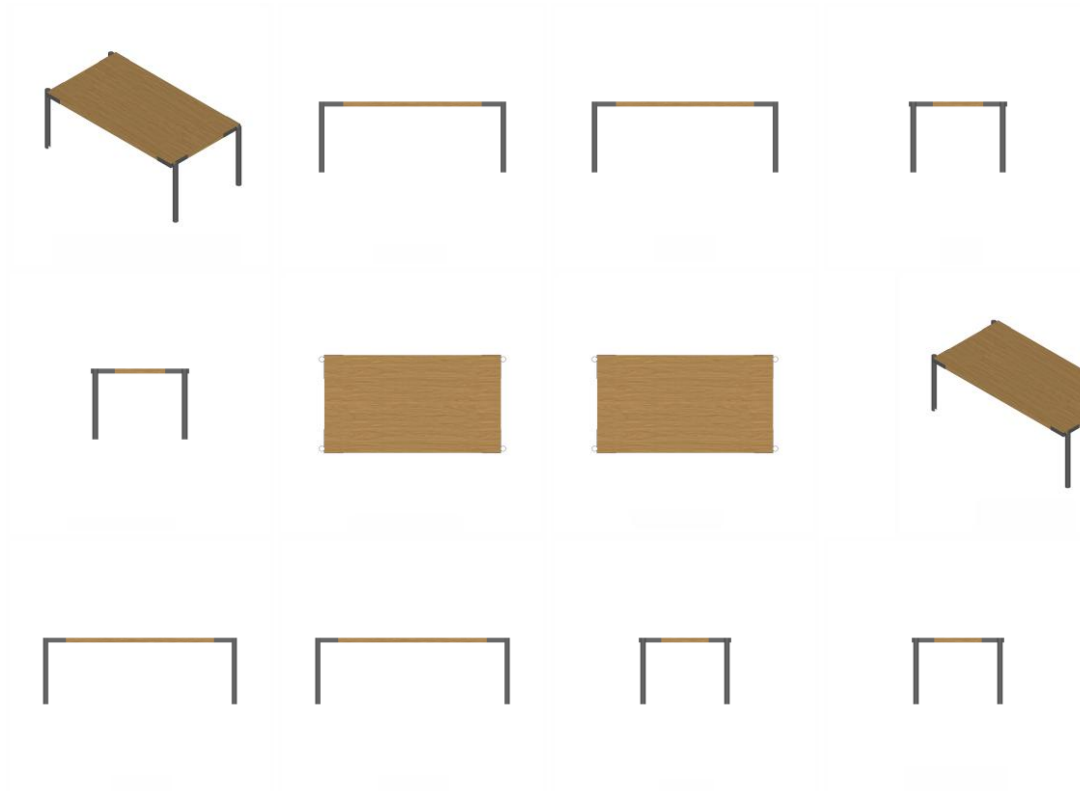

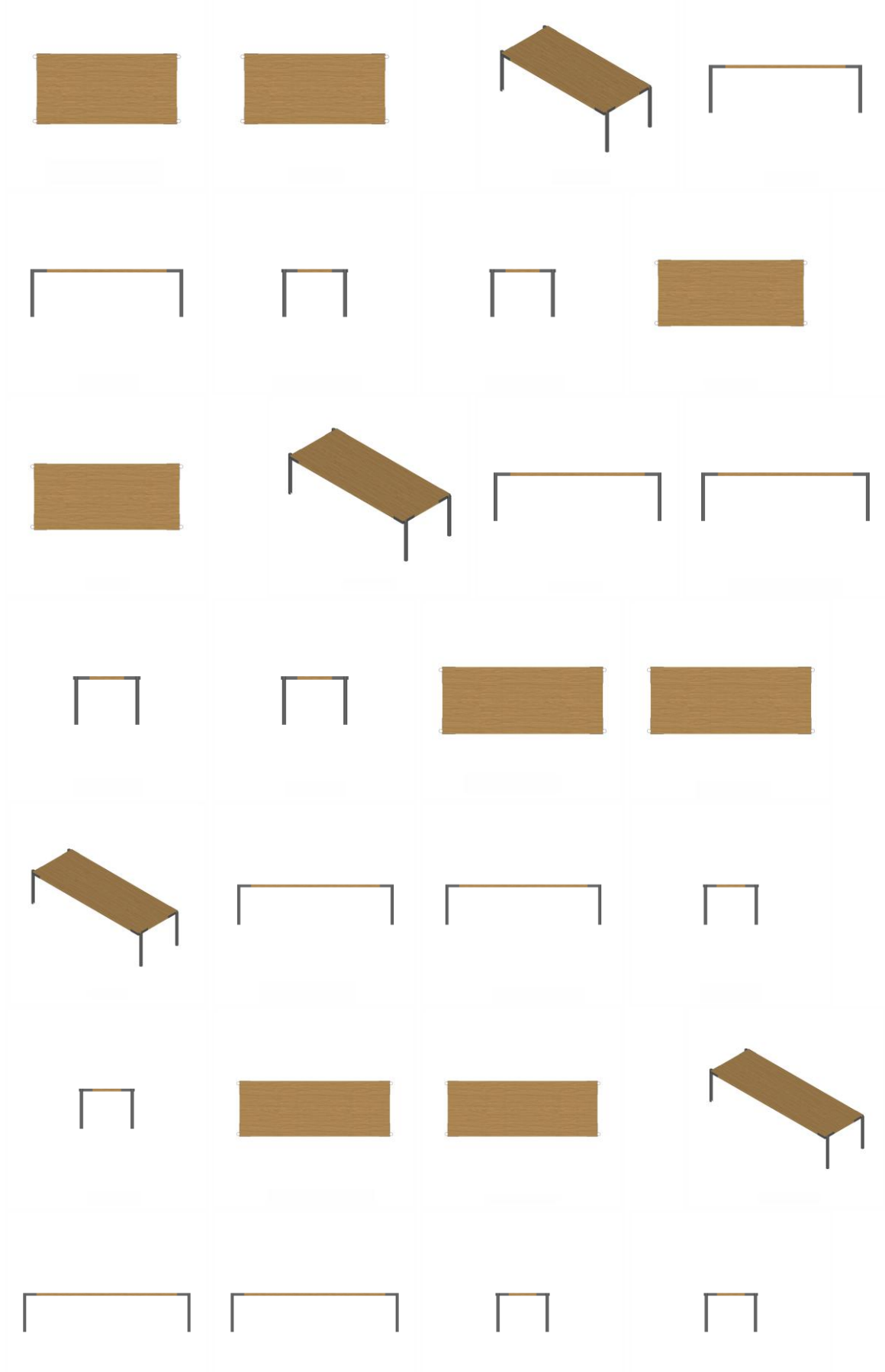



BR302025008444-0

Concessão de registro

Código de despacho: 158

Titular: POLLUS INDÚSTRIA E COMÉRCIO DE MÓVEIS LTDA [BR/SP]

Autor: MAURÍCIO DO VALLE RODRIGUES COELHO[BR]

Título do registro: POLTRONA

Data de depósito: 08/12/2025

Classificação: 06-01

Procurador: Vilage Marcas e Patentes Ltda



BR302025008445-8

Concessão de registro

Código de despacho: 158

Titular: SETH SOLUCOES SUSTENTAVEIS LTDA [BR/PR]

Autor: ANDRÉ LUIS NASCIMENTO PALEARI[BR]

Título do registro: BANDEJA

Data de depósito: 08/12/2025

Classificação: 09-03

Procurador: London Marcas e Patentes S/S Ltda.

Detalhes do despacho: Considerando-se o item 5.3 do Manual de Desenhos Industriais instituído pela Portaria INPI/PR nº 36/2023, foi feita de ofício a correção da nomenclatura da legenda 1.5 para "perspectiva", para fins de consistência com a representação do produto reivindicado.



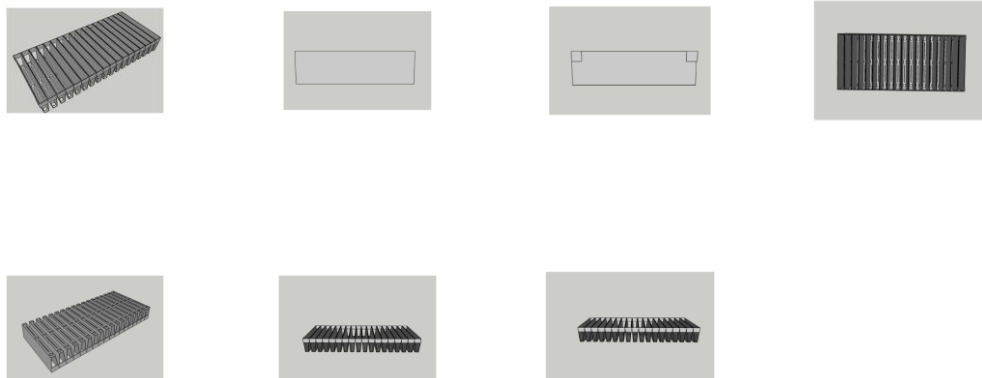

BR302025008447-4

Concessão de registro
 Código de despacho: 158
Titular: AUDAZ FOODS LTDA [BR/PR]
 Autor: LUCAS GARIANI[BR]
 Título do registro: EMBALAGEM PARA GULOSEIMA
 Data de depósito: 08/12/2025
 Classificação: 09-05
 Procurador: London Marcas e Patentes S/S Ltda.
 Detalhes do despacho: Considerando-se o item 5.3 do Manual de Desenhos Industriais instituído pela Portaria INPI/PR nº 36/2023, a classe foi alterada para melhor adequação ao produto reivindicado.



BR302025008448-2

Concessão de registro
 Código de despacho: 158
Titular: CLEBER LUIS DA RÉ [BR/RS]
 Autor: CLEBER LUIS DA RÉ[BR]
 Título do registro: PUXADOR
 Data de depósito: 08/12/2025
 Classificação: 08-06
 Procurador: STOCK MARCAS E PATENTES LTDA - ME



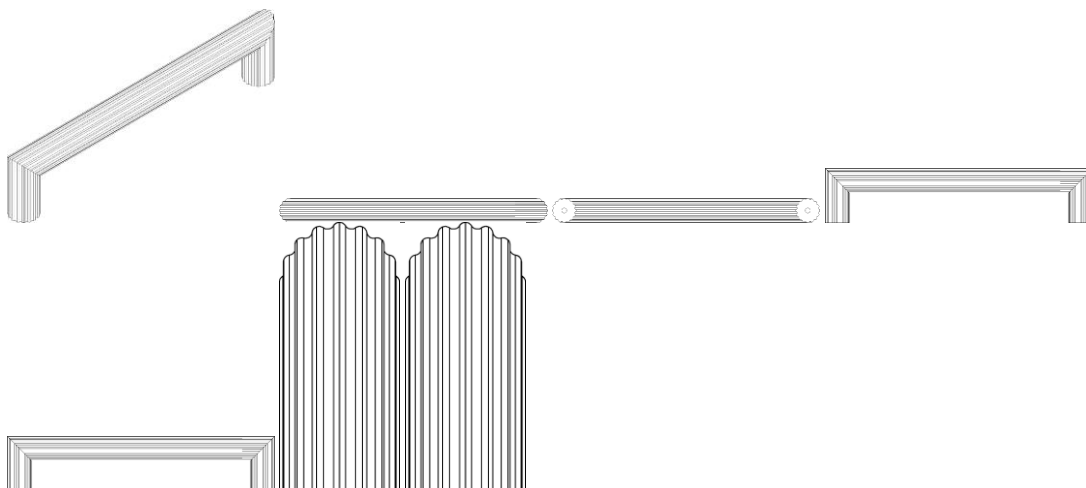

BR302025008455-5

Concessão de registro
 Código de despacho: 158
Titular: CLEBER LUIS DA RÉ [BR/RS]
 Autor: CLEBER LUIS DA RÉ[BR]
 Título do registro: PUXADOR
 Data de depósito: 09/12/2025
 Classificação: 08-06
 Procurador: STOCK MARCAS E PATENTES LTDA - ME

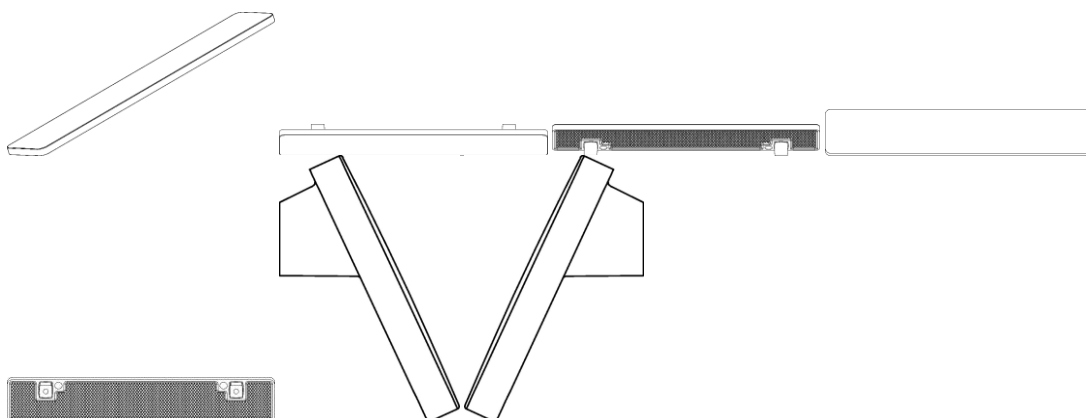

BR302025008491-1

Concessão de registro
 Código de despacho: 158
Titular: KARVIA DO BRASIL LTDA [BR/SP]
 Autor: ROBERTO ANTUNES COBRA[BR]
 Título do registro: FRASCO
 Data de depósito: 09/12/2025
 Classificação: 09-01
 Procurador: Vilage Marcas e Patentes Ltda

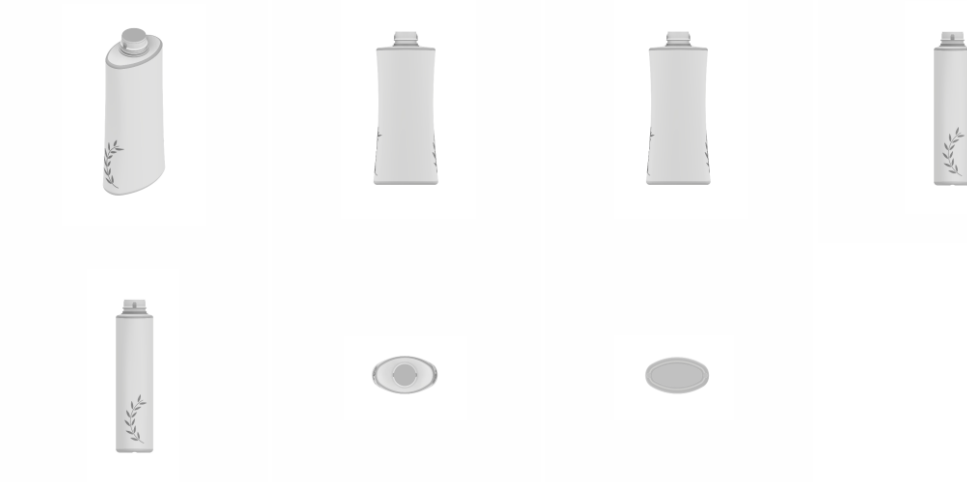

**BR302025008497-0**

Concessão de registro
Código de despacho: 158
Titular: FARDANOVA UNIFORMES PROFISSIONAIS LTDA [BR/CE]
Autor: CARLOS IRAN PINHEIRO[BR]
Título do registro: UNIFORMES
Data de depósito: 09/12/2025
Classificação: 02-02
Procurador: VLÁDIA DO NASCIMENTO GONÇALVES LOPES

**BR302025008554-3**

Concessão de registro
Código de despacho: 158
Titular: 45.063.889 FELIPPE FRANCISCO DE JESUS TELES DE OLIVEIRA [BR/SP]
Autor: FELIPPE FRANCISCO DE JESUS TELES DE OLIVEIRA[BR]
Título do registro: ESTANTES
Data de depósito: 11/12/2025
Classificação: 06-04
Procurador: NOVA MARCA CONSULTORES ASSOCIADOS LTDA.



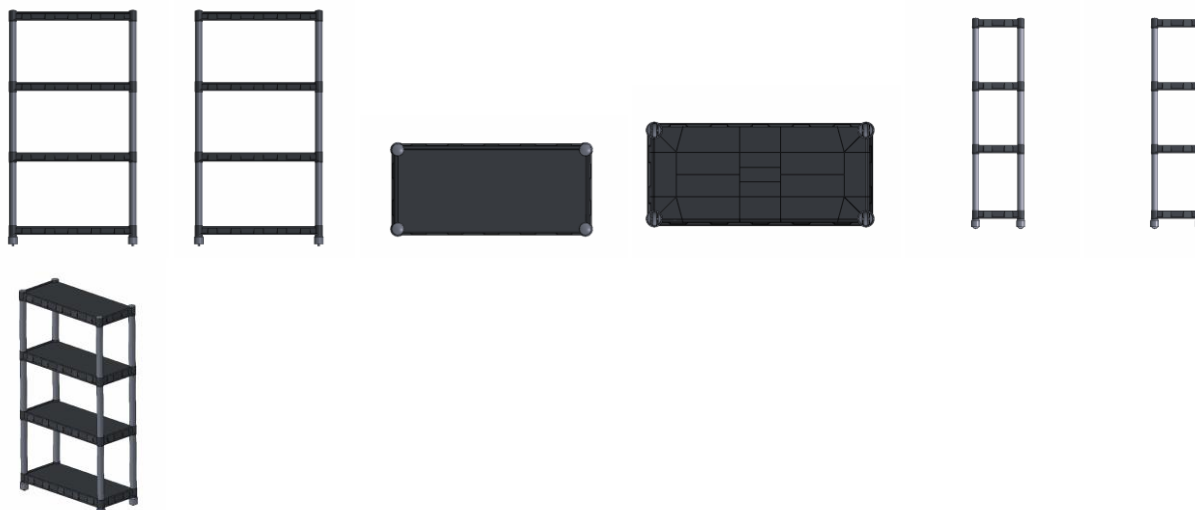

BR302025008558-6

Concessão de registro

Código de despacho: 158

Titular: TOYA CORPORATION LTDA [BR/SP], MAXIMO E-COMMERCE LTDA [BR/SP] e INTEGRO MARKET SERVICOS ADMINISTRATIVOS LTDA [BR/SP]

Autor: LIN ZIBIN[CN] e FRANK LIN HUNG[TW]

Título do registro: ESCOVAS DE DENTES

Data de depósito: 11/12/2025

Classificação: 04-02

Detalhes do despacho: Com base no item 3.5.2 do Manual de Desenhos Industriais instituído pela Portaria INPI/PR nº 36/2023, o campo Descrição do formulário só deve ser usado para incluir informações necessárias à compreensão das figuras do desenho industrial. Devido ao não cumprimento dessa finalidade, considerando-se o item 5.3 do Manual, as informações inseridas neste campo foram excluídas de ofício.

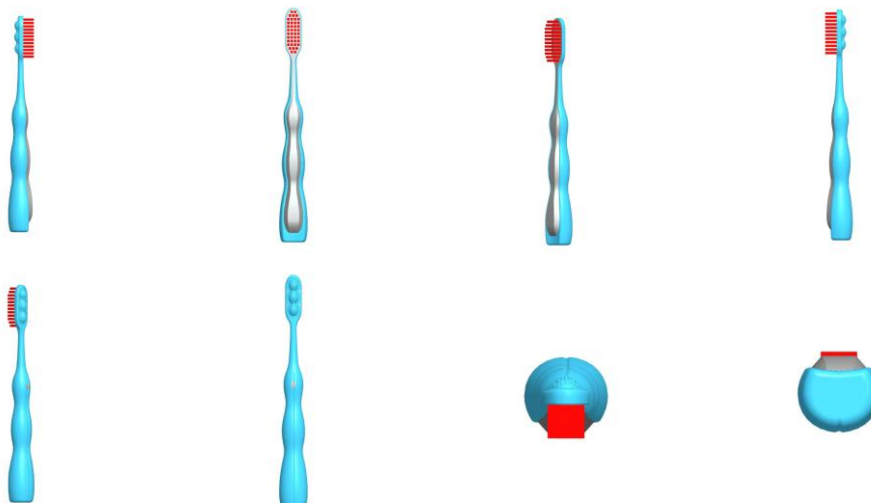

BR302025008562-4

Concessão de registro

Código de despacho: 158

Titular: TOYA CORPORATION LTDA [BR/SP], MAXIMO E-COMMERCE LTDA [BR/SP] e INTEGRO MARKET SERVICOS ADMINISTRATIVOS LTDA [BR/SP]

Autor: LIN ZIBIN[CN] e FRANK LIN HUNG[TW]

Título do registro: ESCOVAS DE DENTES

Data de depósito: 11/12/2025

Classificação: 04-02

Detalhes do despacho: Com base no item 3.5.2 do Manual de Desenhos Industriais instituído pela Portaria INPI/PR nº 36/2023, o campo Descrição do formulário só deve ser usado para incluir informações necessárias à compreensão das figuras do desenho industrial. Devido ao não cumprimento dessa finalidade, considerando-se o item 5.3 do Manual, as informações inseridas neste campo foram excluídas de ofício.



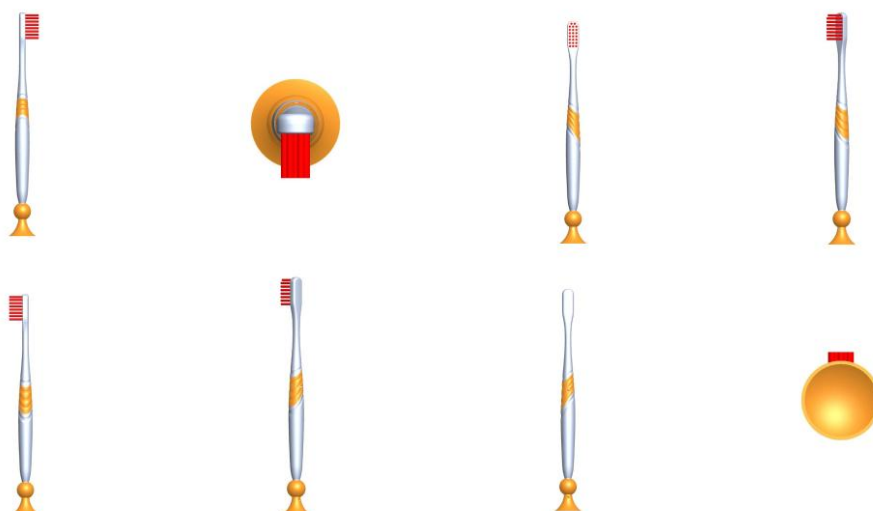

BR302025008569-1

Concessão de registro

Código de despacho: 158

Titular: TOYA CORPORATION LTDA [BR/SP], MAXIMO E-COMMERCE LTDA [BR/SP] e INTEGRO MARKET SERVICOS ADMINISTRATIVOS LTDA [BR/SP]

Autor: LIN ZIBIN[CN] e FRANK LIN HUNG[TW]

Título do registro: ESCOVAS DE DENTES

Data de depósito: 11/12/2025

Classificação: 04-02

Detalhes do despacho: Com base no item 3.5.2 do Manual de Desenhos Industriais instituído pela Portaria INPI/PR nº 36/2023, o campo Descrição do formulário só deve ser usado para incluir informações necessárias à compreensão das figuras do desenho industrial. Devido ao não cumprimento dessa finalidade, considerando-se o item 5.3 do Manual, as informações inseridas neste campo foram excluídas de ofício.

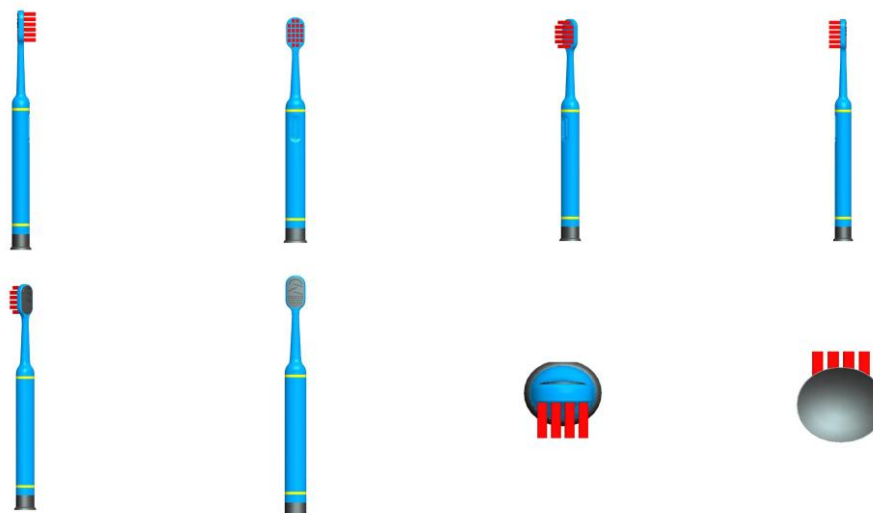

BR302025008570-5

Concessão de registro

Código de despacho: 158

Titular: TOYA CORPORATION LTDA [BR/SP], MAXIMO E-COMMERCE LTDA [BR/SP] e INTEGRO MARKET SERVICOS ADMINISTRATIVOS LTDA [BR/SP]

Autor: LIN ZIBIN[CN] e FRANK LIN HUNG[TW]

Título do registro: ESCOVAS DE DENTES

Data de depósito: 11/12/2025

Classificação: 04-02

Detalhes do despacho: Com base no item 3.5.2 do Manual de Desenhos Industriais instituído pela Portaria INPI/PR nº 36/2023, o campo Descrição do formulário só deve ser usado para incluir informações necessárias à compreensão das figuras do desenho industrial. Devido ao não cumprimento dessa finalidade, considerando-se o item 5.3 do Manual, as informações inseridas neste campo foram excluídas de ofício.



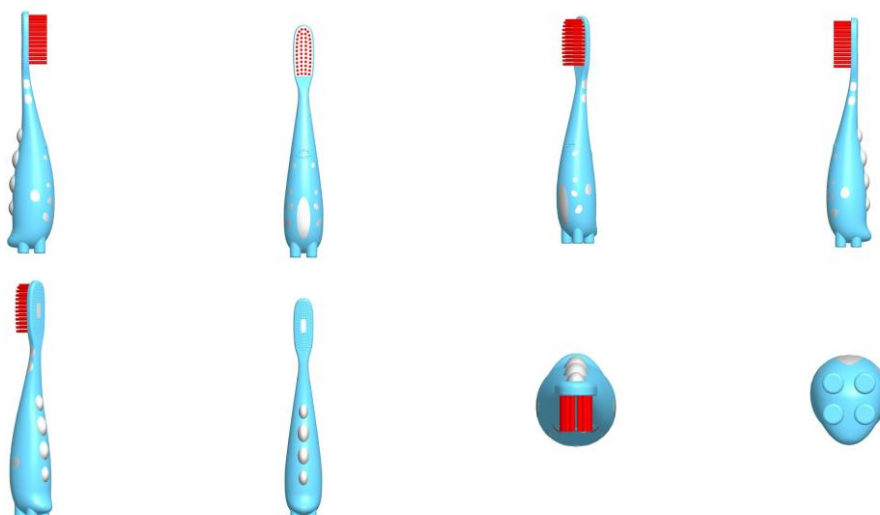

BR302025008577-2

Concessão de registro

Código de despacho: 158

Titular: TOYA CORPORATION LTDA [BR/SP], MAXIMO E-COMMERCE LTDA [BR/SP] e INTEGRO MARKET SERVICOS ADMINISTRATIVOS LTDA [BR/SP]

Autor: LIN ZIBIN[CN] e FRANK LIN HUNG[TW]

Título do registro: ESCOVAS DE DENTES

Data de depósito: 11/12/2025

Classificação: 04-02

Detalhes do despacho: Com base no item 3.5.2 do Manual de Desenhos Industriais instituído pela Portaria INPI/PR nº 36/2023, o campo Descrição do formulário só deve ser usado para incluir informações necessárias à compreensão das figuras do desenho industrial. Devido ao não cumprimento dessa finalidade, considerando-se o item 5.3 do Manual, as informações inseridas neste campo foram excluídas de ofício.

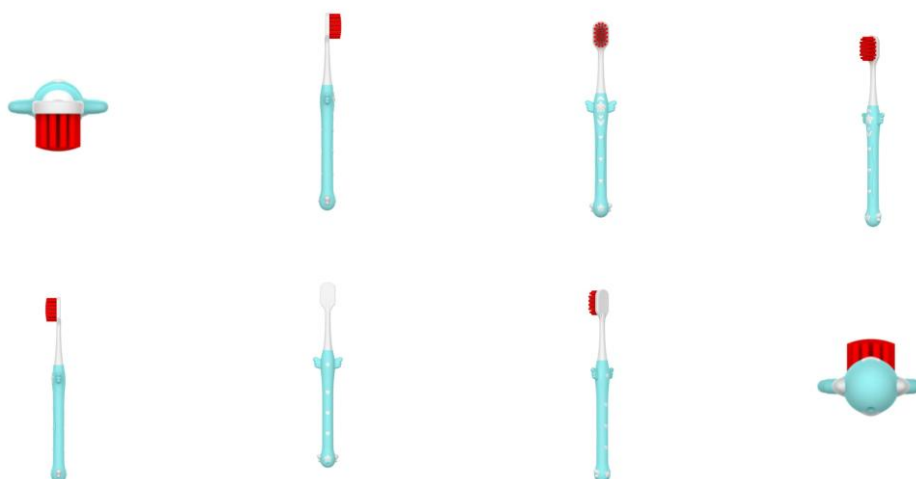

BR302025008578-0

Concessão de registro

Código de despacho: 158

Titular: TOYA CORPORATION LTDA [BR/SP], MAXIMO E-COMMERCE LTDA [BR/SP] e INTEGRO MARKET SERVICOS ADMINISTRATIVOS LTDA [BR/SP]

Autor: LIN ZIBIN[CN] e FRANK LIN HUNG[TW]

Título do registro: ESCOVAS DE DENTES

Data de depósito: 11/12/2025

Classificação: 04-02

Detalhes do despacho: Com base no item 3.5.2 do Manual de Desenhos Industriais instituído pela Portaria INPI/PR nº 36/2023, o campo Descrição do formulário só deve ser usado para incluir informações necessárias à compreensão das figuras do desenho industrial. Devido ao não cumprimento dessa finalidade, considerando-se o item 5.3 do Manual, as informações inseridas neste campo foram excluídas de ofício.



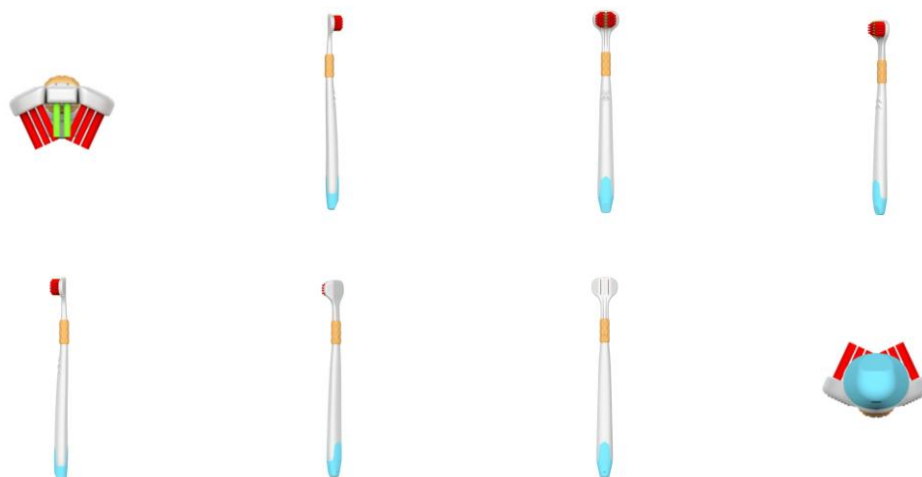

BR302025008580-2

Concessão de registro

Código de despacho: 158

Titular: TOYA CORPORATION LTDA [BR/SP], MAXIMO E-COMMERCE LTDA [BR/SP] e INTEGRO MARKET SERVICOS ADMINISTRATIVOS LTDA [BR/SP]

Autor: LIN ZIBIN[CN] e FRANK LIN HUNG[TW]

Título do registro: ESCOVAS DE DENTES

Data de depósito: 11/12/2025

Classificação: 04-02

Detalhes do despacho: Com base no item 3.5.2 do Manual de Desenhos Industriais instituído pela Portaria INPI/PR nº 36/2023, o campo Descrição do formulário só deve ser usado para incluir informações necessárias à compreensão das figuras do desenho industrial. Devido ao não cumprimento dessa finalidade, considerando-se o item 5.3 do Manual, as informações inseridas neste campo foram excluídas de ofício.

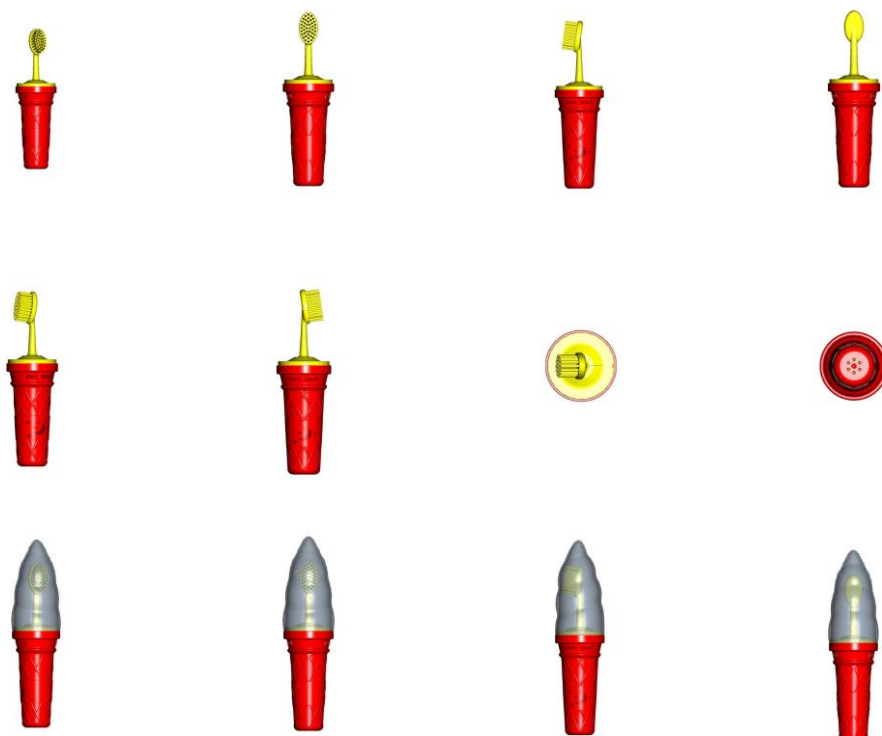



BR302025008582-9

Concessão de registro
 Código de despacho: 158
Titular: MODULAR DATA CENTERS INDUSTRIA, COMÉRCIO E SERVIÇOS LTDA [BR/SP]
 Autor: ALINIE MENDES PEIGO[BR]
 Título do registro: CENTRO DE DADOS MODULAR
 Data de depósito: 11/12/2025
 Classificação: 25-03
 Procurador: Marcos Capuzzo
 Detalhes do despacho: Descrição excluída de ofício de acordo com a nota técnica 01/2024.

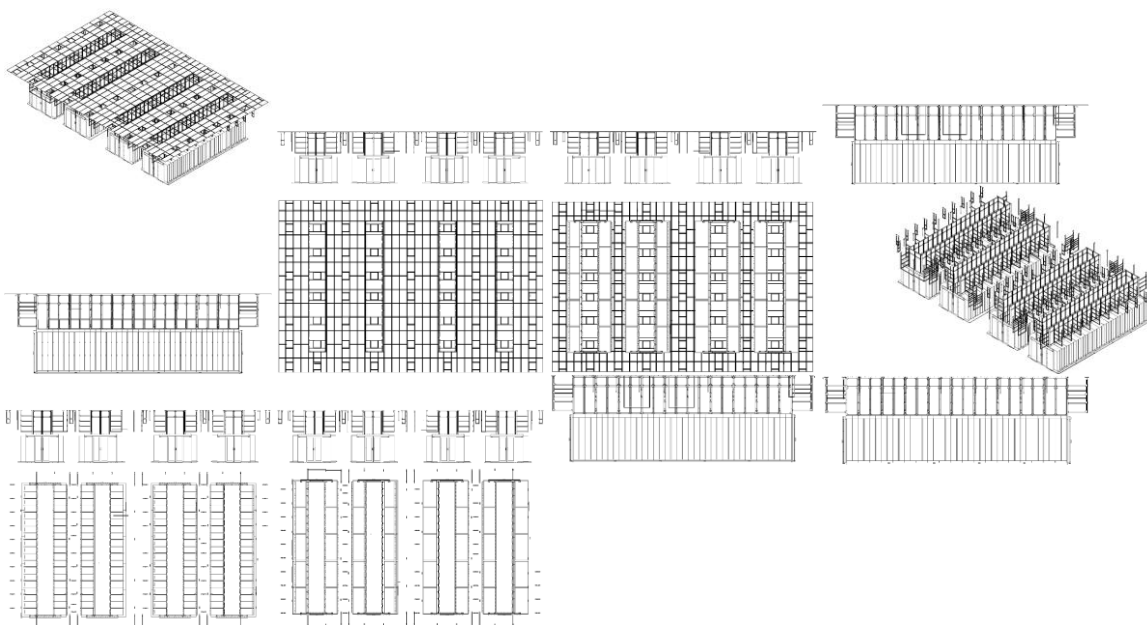

BR302025008584-5

Concessão de registro
 Código de despacho: 158
Titular: CUBOS COMERCIO E INDUSTRIA LTDA. [BR/SP]
 Autor: CAIO DE CICCIO BIANCO[BR]
 Título do registro: Geradores elétricos
 Data de depósito: 11/12/2025
 Classificação: 13-01
 Procurador: A Provincia Marcas e Patentes Ltda.



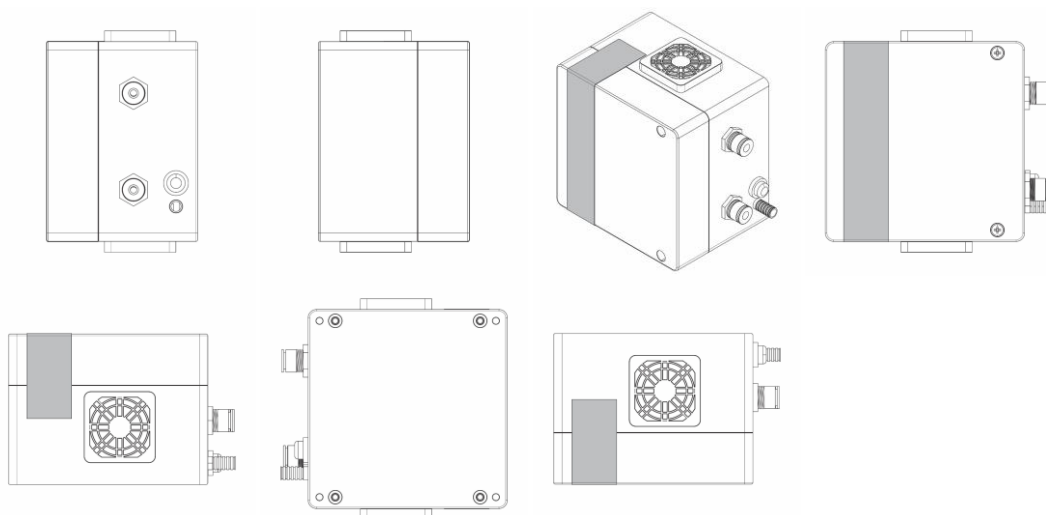

BR302025008585-3

Concessão de registro
 Código de despacho: 158
Titular: CUBOS COMERCIO E INDUSTRIA LTDA. [BR/SP]
 Autor: CAIO DE CICCIO BIANCO[BR]
 Título do registro: Geradores elétricos
 Data de depósito: 11/12/2025
 Classificação: 13-01
 Procurador: A Provincia Marcas e Patentes Ltda.

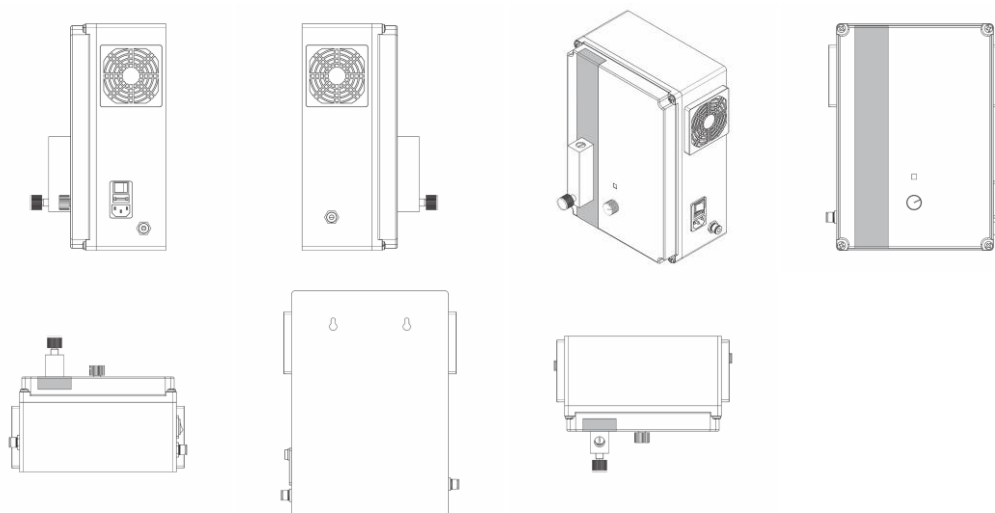

BR302025008586-1

Concessão de registro
 Código de despacho: 158
Titular: HUAWAI TECHNOLOGIES CO., LTD. [CN]
 Autor: YU WU[CN], WANYAN ZHOU[CN], XINTONG LIU[CN] e ZIYAO LI[CN]
 Título do registro: Interface gráfica
 Data de depósito: 11/12/2025
 Prioridade unionista: 2025303383298 12/06/2025 CN
 Classificação: 14-04
 Procurador: Dannemann, Siemsen, Bigler & Ipanema Moreira





BR302025008595-0

Concessão de registro

Código de despacho: 158

Titular: REISTAR INDUSTRIA E COMERCIO DE ELETRONICOS LTDA [BR/SP] e GUANGZHOU CHAOYUE ELECTRONIC CO., LTD [CN]

Autor: VALDIR SCORIZA LOPES[BR]

Título do registro: Alto-falantes

Data de depósito: 12/12/2025

Classificação: 14-01

Procurador: Douglas Domingues Fiorotto



BR302025008597-7

Concessão de registro

Código de despacho: 158

Titular: REISTAR INDUSTRIA E COMERCIO DE ELETRONICOS LTDA [BR/SP] e GUANGZHOU CHAOYUE ELECTRONIC CO., LTD [CN]

Autor: VALDIR SCORIZA LOPES[BR]

Título do registro: Aparelhos de áudio/vídeo para reproduzir sons ou imagens

Data de depósito: 12/12/2025

Classificação: 14-01

Procurador: Douglas Domingues Fiorotto



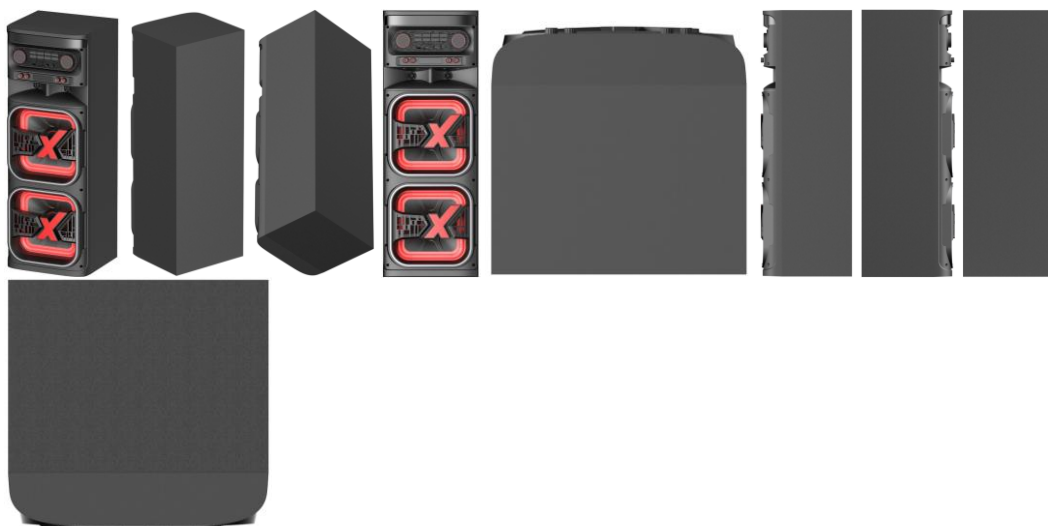

BR302025008611-6

Concessão de registro
 Código de despacho: 158
Titular: DUPOL SOLUÇÕES EM FERRAMENTAS LTDA [BR/SP]
 Autor: DUILIO POSO LOPES[BR]
 Título do registro: Espátula
 Data de depósito: 12/12/2025
 Classificação: 08-05
 Procurador: AUDAZ GESTAO DE MARCAS E PATENTES LTDA

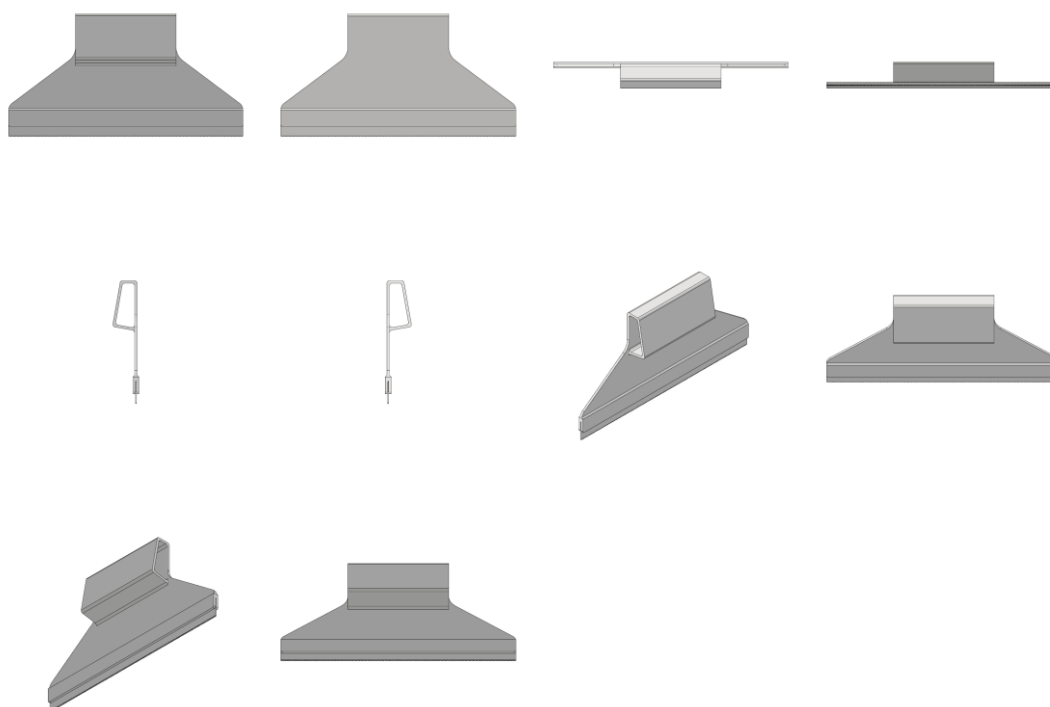

BR302025008694-9

Concessão de registro
 Código de despacho: 158
Titular: UNILEVER IP HOLDINGS B.V. [XX]
 Autor: SEAN THOMAS[GB]
 Título do registro: SÍMBOLO GRÁFICO
 Data de depósito: 17/12/2025



Prioridade unionista: 015106941-0001 17/06/2025 EM

Classificação: 32-00

Procurador: Remer Villaça & Nogueira Assessoria e Consultoria de Prop. Intelectual S/S Ltda.

Detalhes do despacho: De acordo com o Manual de Desenhos Industriais (<http://manualdedi.inpi.gov.br/projects/manual-de-desenho-industrial/wiki>): A. O título apresentado continha informações que extrapolavam a finalidade de identificação do produto, conforme o item 5.3.1.1.b do Manual. O INPI procedeu à adequação do título para indicar apenas a denominação do produto ao qual o desenho industrial é aplicado.

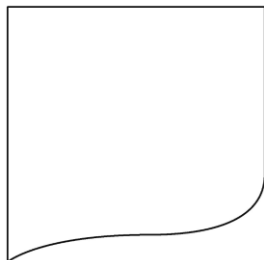

BR302025008705-8

Concessão de registro

Código de despacho: 158

Titular: FORMAPLASTICO INDÚSTRIA E COMÉRCIO DE MÁQUINAS E PLÁSTICOS INJETÁVEIS LTDA - ME [BR/SP]

Autor: NELSON LOPES[BR]

Título do registro: CARRINHOS DE TRANSPORTE

Data de depósito: 17/12/2025

Classificação: 12-02

Procurador: PERITO PROPRIEDADE INDUSTRIAL LTDA

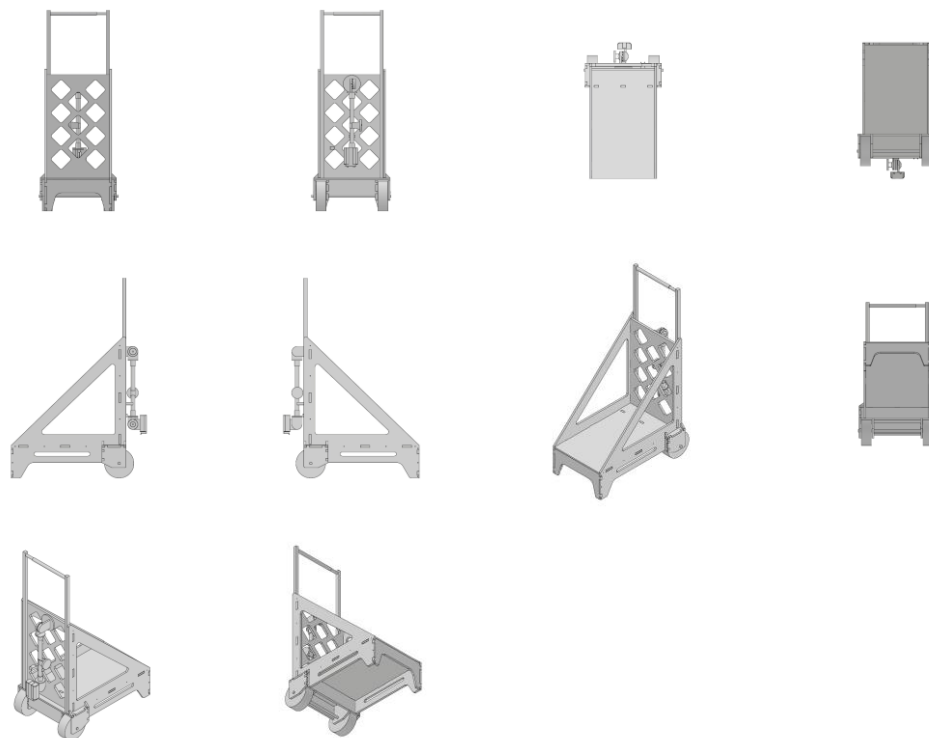

BR302025008721-0

Concessão de registro

Código de despacho: 158

Titular: VOLKSWAGEN AKTIENGESELLSCHAFT [DE]

Autor: ANDREAS MINDT[DE]

Título do registro: AUTOMÓVEIS

Data de depósito: 18/12/2025

Classificação: 12-08



Procurador: Ariboni, Fabbri e Schmidt Sociedade de Advogados

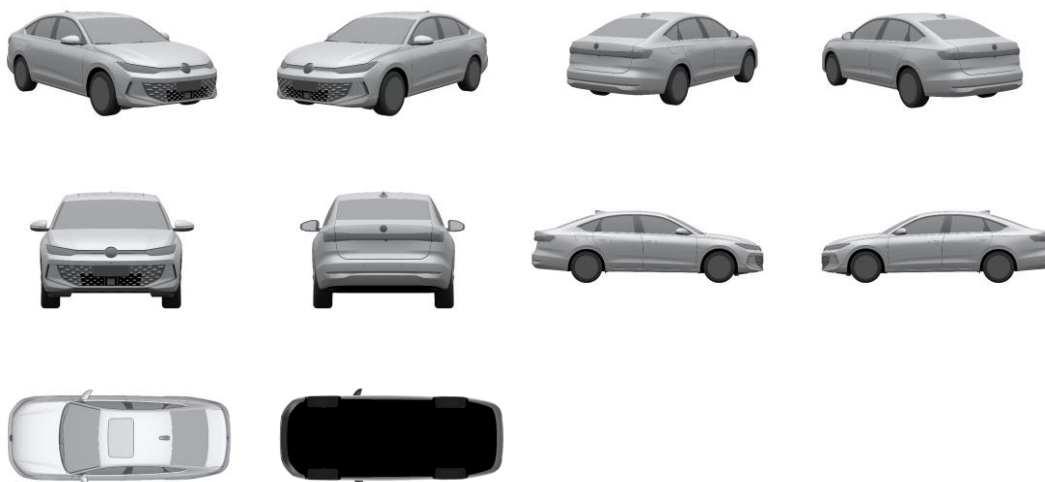

BR302025008724-4

Concessão de registro
Código de despacho: 158
Títular: VOLKSWAGEN AKTIENGESELLSCHAFT [DE]
Autor: CIHAN AKCAY[TR], ANDREAS MINDT[DE], CHRISTIAN LESMANA[DE] e JAN TUCEK[CZ]
Título do registro: AUTOMÓVEIS
Data de depósito: 18/12/2025
Classificação: 12-08
Procurador: Ariboni, Fabbri e Schmidt Sociedade de Advogados

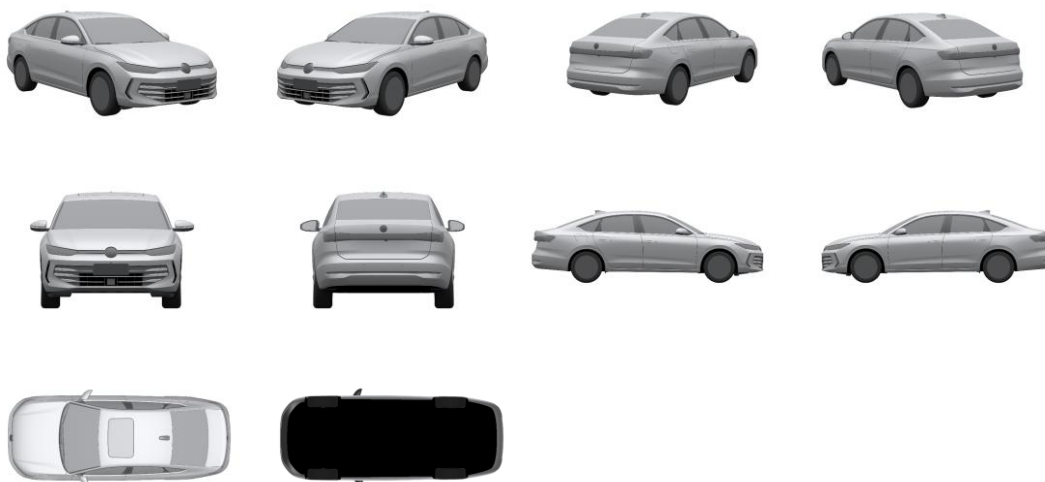

BR302026000079-6

Concessão de registro
Código de despacho: 158
Títular: LEONARDO BARBOSA RIGONATO [BR/SP]
Autor: LEONARDO BARBOSA RIGONATO[BR]
Título do registro: ARMÁRIOS
Data de depósito: 08/01/2026
Classificação: 06-04
Procurador: Eduarda Colla



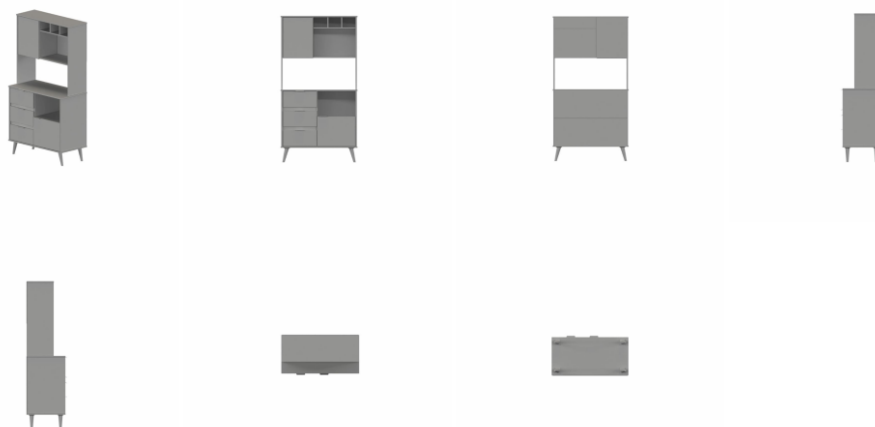

BR302026000080-0

Concessão de registro
Código de despacho: 158
Titular: LEONARDO BARBOSA RIGONATO [BR/SP]
Autor: LEONARDO BARBOSA RIGONATO[BR]
Título do registro: ARMÁRIOS
Data de depósito: 08/01/2026
Classificação: 06-04
Procurador: Eduarda Colla

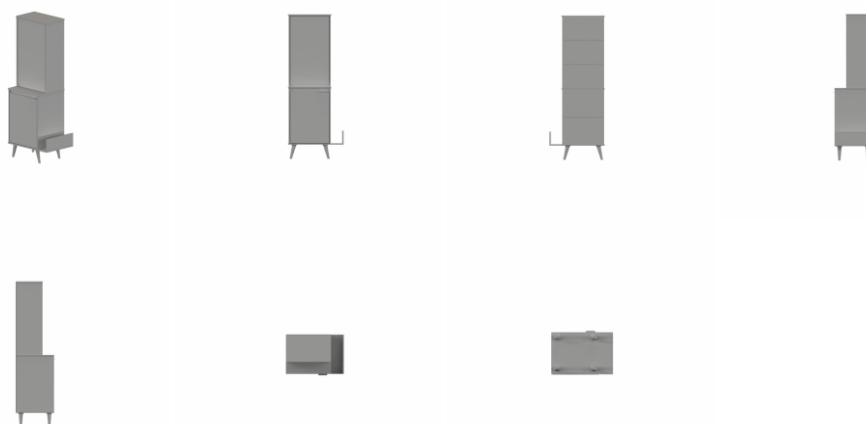

BR302026000081-8

Concessão de registro
Código de despacho: 158
Titular: THIAGO CAPOSSOLI [BR/SP]
Autor: THIAGO CAPOSSOLI[BR]
Título do registro: SUPORTE PARA FURADEIRAS
Data de depósito: 08/01/2026
Classificação: 08-08

Detalhes do despacho: De acordo com o Manual de Desenhos Industriais (<http://manualdedi.inpi.gov.br/projects/manual-de-desenho-industrial/wiki>): A. O título apresentado continha informações que extrapolavam a finalidade de identificação do produto, conforme o item 5.3.1.1.b do Manual. O INPI procedeu à adequação do título para indicar apenas a denominação do produto ao qual o desenho industrial é aplicado. B. As informações inseridas no campo de descrição do pedido foram retiradas pelo INPI porque não atendiam à sua finalidade, que é conter apenas informações necessárias à compreensão das figuras do desenho industrial, conforme o item 3.5.2.G do Manual.



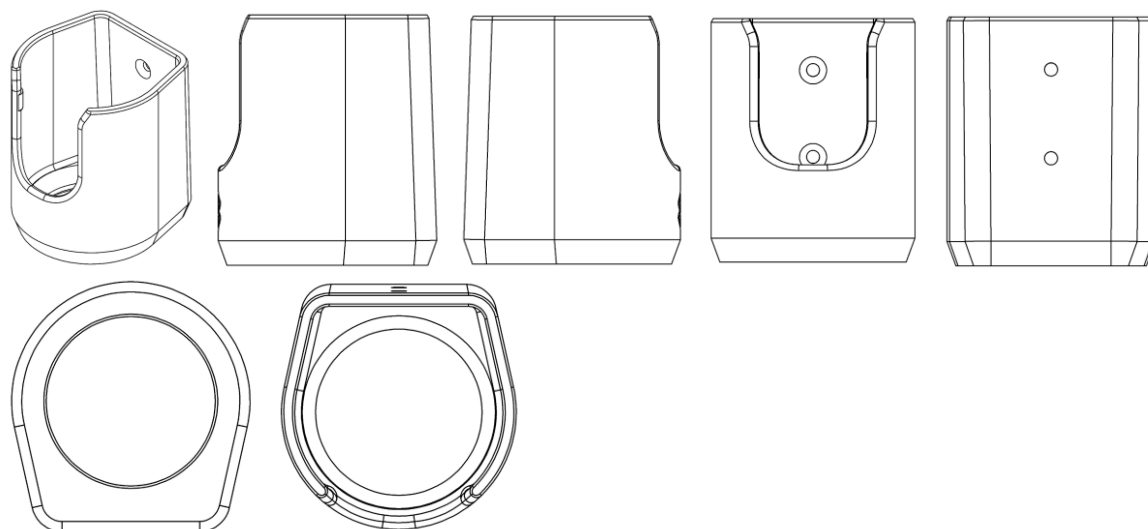

BR30202600082-6

Concessão de registro

Código de despacho: 158

Titular: THIAGO CAPOSSOLI [BR/SP]

Autor: THIAGO CAPOSSOLI[BR]

Título do registro: EXPOSITOR DE MESA

Data de depósito: 08/01/2026

Classificação: 20-02

Detalhes do despacho: De acordo com o Manual de Desenhos Industriais (<http://manualdedi.inpi.gov.br/projects/manual-de-desenho-industrial/wiki>): A. A classificação de Locarno indicada no pedido não correspondia adequadamente ao produto representado nas figuras, conforme o item 5.3.1.1 do Manual. O INPI procedeu à alteração da classificação para a classe 20.02, compatível com o objeto reivindicado. B. O título apresentado continha informações que extrapolavam a finalidade de identificação do produto, conforme o item 5.3.1.1.b do Manual. O INPI procedeu à adequação do título para indicar apenas a denominação do produto ao qual o desenho industrial é aplicado. C. As informações inseridas no campo de descrição do pedido foram retiradas pelo INPI porque não atendiam à sua finalidade, que é conter apenas informações necessárias à compreensão das figuras do desenho industrial, conforme o item 3.5.2.G do Manual.

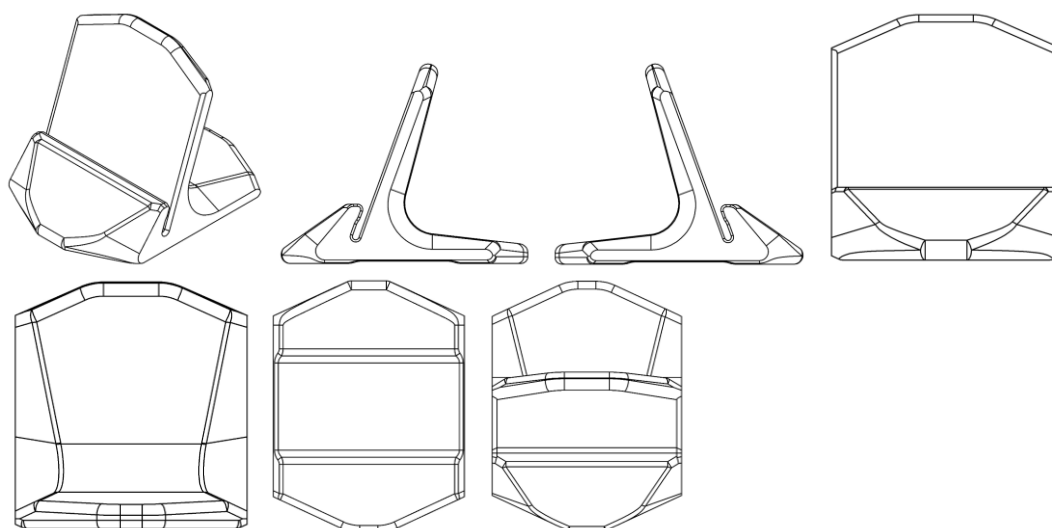

BR30202600083-4

Concessão de registro

Código de despacho: 158

Titular: THIAGO CAPOSSOLI [BR/SP]

Autor: THIAGO CAPOSSOLI[BR]

Título do registro: EXPOSITOR TIPO CABIDEIRO

Data de depósito: 08/01/2026

Classificação: 20-02

Detalhes do despacho: De acordo com o Manual de Desenhos Industriais (<http://manualdedi.inpi.gov.br/projects/manual-de-desenho-industrial/wiki>): A. A classificação de Locarno indicada no pedido não correspondia adequadamente ao



produto representado nas figuras, conforme o item 5.3.1.1 do Manual. O INPI procedeu à alteração da classificação para a classe 20.02, compatível com o objeto reivindicado. B. O título apresentado continha informações que extrapolavam a finalidade de identificação do produto, conforme o item 5.3.1.1.b do Manual. O INPI procedeu à adequação do título para indicar apenas a denominação do produto ao qual o desenho industrial é aplicado. C. As informações inseridas no campo de descrição do pedido foram retiradas pelo INPI porque não atendiam à sua finalidade, que é conter apenas informações necessárias à compreensão das figuras do desenho industrial, conforme o item 3.5.2.G do Manual.

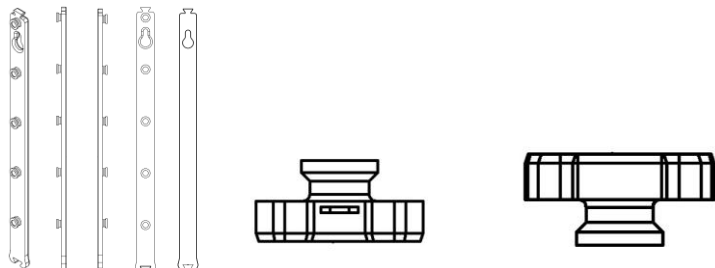

BR302026000084-2

Concessão de registro

Código de despacho: 158

Titular: THIAGO CAPOSSOLI [BR/SP]

Autor: THIAGO CAPOSSOLI[BR]

Título do registro: SUPORTE PARA SECADORES DE CABELO

Data de depósito: 08/01/2026

Classificação: 08-08

Detalhes do despacho: De acordo com o Manual de Desenhos Industriais (<http://manualdedi.inpi.gov.br/projects/manual-de-desenho-industrial/wiki>): A. O título apresentado continha informações que extrapolavam a finalidade de identificação do produto, conforme o item 5.3.1.1.b do Manual. O INPI procedeu à adequação do título para indicar apenas a denominação do produto ao qual o desenho industrial é aplicado. B. As informações inseridas no campo de descrição do pedido foram retiradas pelo INPI porque não atendiam à sua finalidade, que é conter apenas informações necessárias à compreensão das figuras do desenho industrial, conforme o item 3.5.2.G do Manual.

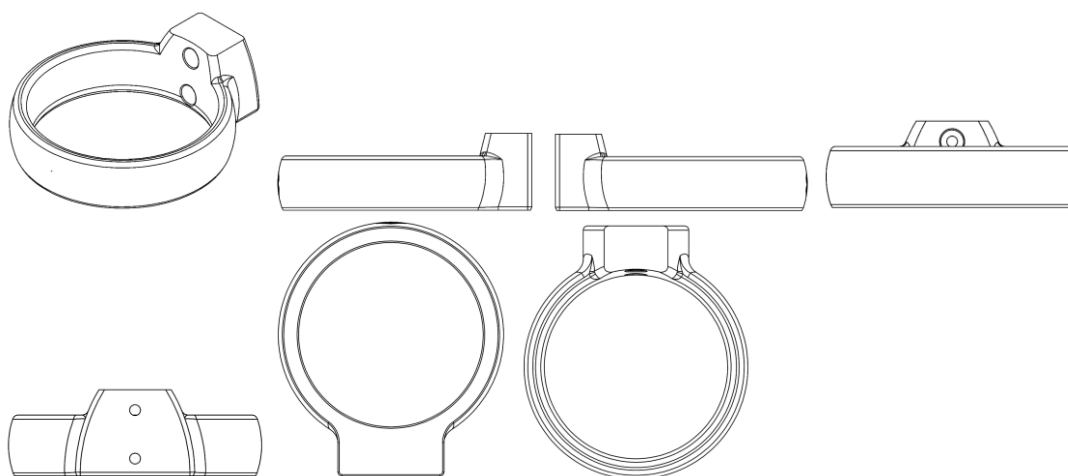

BR302026000105-9

Concessão de registro

Código de despacho: 158

Titular: MISTY MORNING HOLDINGS LTD. [BS]

Autor: LUCIANA NIGRO MELLO[BR], EURICO RANGEL LINS[BR] e MARCO ANTONIO DA CONCEICAO JUNIOR[BR]

Título do registro: CALÇADOS

Data de depósito: 08/01/2026

Classificação: 02-04

Procurador: Diego Mahaut Duarte Pereira





BR302026000121-0

Concessão de registro

Código de despacho: 158

Titular: COLGATE-PALMOLIVE COMPANY [US]

Autor: CLAUDIA DANIELA MACIAS MEJIA[MX], ADAM DAVID GEORGE FROST[GB], DALE NICHOLLS[GB], KIAT-CHEONG TOH[XX] e FRANCIS GEORGE TATU[US]

Título do registro: TAMPA E RECIPIENTE

Data de depósito: 09/01/2026

Prioridade unionista: 30/013,432 16/07/2025 US

Classificação: 09-01

Procurador: Clarke, Modet Propriedade Intelectual Ltda.

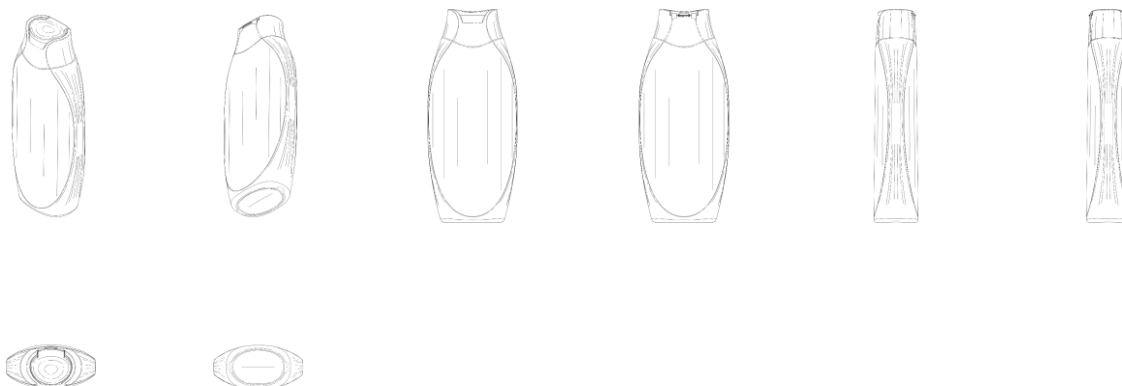

BR302026000128-8

Concessão de registro

Código de despacho: 158

Titular: TOYA CORPORATION LTDA [BR/SP], MAXIMO E-COMMERCE LTDA [BR/SP] e INTEGRO MARKET SERVICOS ADMINISTRATIVOS LTDA [BR/SP]

Autor: LIN ZIBIN[CN] e FRANK LIN HUNG[TW]

Título do registro: CARREGADORES ELÉTRICOS PARA TELEFONES

Data de depósito: 09/01/2026

Classificação: 13-02

Detalhes do despacho: Considerando-se o Manual de Desenhos Industriais e com base na Nota Técnica nº 01/2024 do CPAPD, foram feitas, de ofício, as seguintes alterações: [1] Com base no item 5.3.3 do Manual, a figura 1.8 foi desdobrada como variação do desenho industrial, sendo renumerada como figura 2.1, tendo sido feitas as adaptações correspondentes no relatório descritivo. [2] Conforme o item 3.5.2 do Manual, o campo Descrição do formulário só deve ser usado para incluir informações necessárias à compreensão das figuras do desenho industrial. As informações inseridas nesse campo no pedido em exame não cumpriam com a finalidade pretendida e foram excluídas.





BR302026000131-8

Concessão de registro
 Código de despacho: 158
Titular: HENRIQUE PRESA ARCURI [BR/SP]
 Autor: HENRIQUE PRESA ARCURI[BR]
 Título do registro: Garrafas
 Data de depósito: 09/01/2026
 Classificação: 09-01
 Detalhes do despacho: A "Descrição" foi excluída de ofício, conforme a Nota Técnica INPI/CPAPD nº 01/2024. De acordo com o item 3.5.2 do Manual de Desenhos Industriais, o campo "Descrição" do formulário deve ser usado para incluir informações necessárias à compreensão das figuras do desenho industrial. Foi alterado de ofício o nome da Figura 1.3 para "Vista posterior".

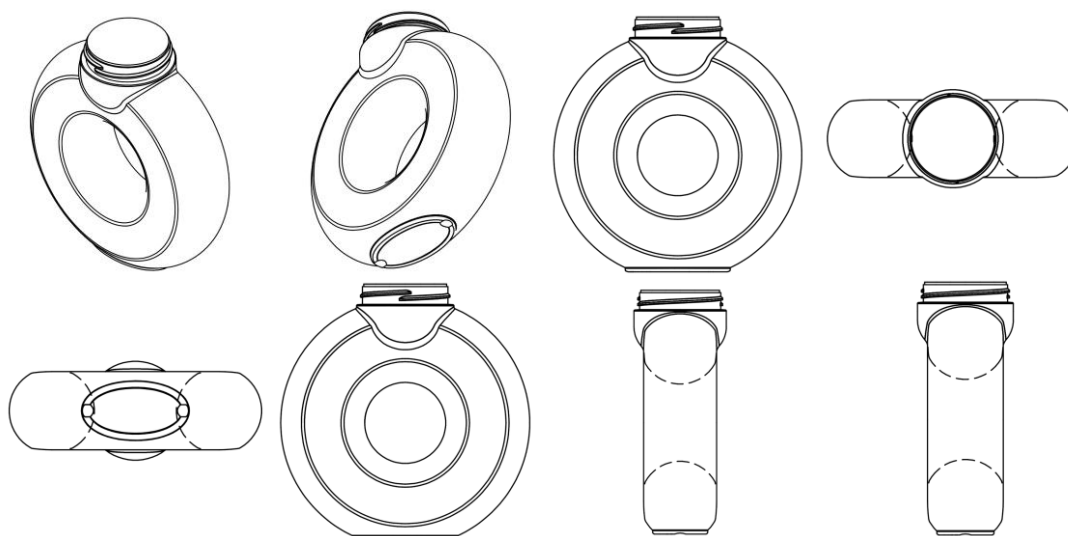

BR302026000132-6

Concessão de registro
 Código de despacho: 158
Titular: TOYA CORPORATION LTDA [BR/SP], MAXIMO E-COMMERCE LTDA [BR/SP] e INTEGRO MARKET SERVICOS ADMINISTRATIVOS LTDA [BR/SP]
 Autor: LIN ZIBIN[CN] e FRANK LIN HUNG[TW]
 Título do registro: SUPORTES PARA TELEFONES CELULARES
 Data de depósito: 09/01/2026
 Classificação: 14-06
 Detalhes do despacho: Considerando-se o Manual de Desenhos Industriais e com base na Nota Técnica nº 01/2024 do CPAPD, foram realizadas, de ofício, as seguintes alterações: [1] Com base no item 5.3 do Manual, foram corrigidas as legendas das figuras 1.2 e 1.3, que se encontravam trocadas. A legenda da figura 1.2 foi alterada para "vista inferior" e a da figura 1.3 alterada para "vista superior". [2] De acordo com o item 3.5.2 do Manual, o campo Descrição do formulário



só deve ser usado para incluir informações necessárias à compreensão das figuras do desenho industrial. As informações inseridas nesse campo no pedido em exame não cumpriam com a finalidade pretendida e foram excluídas.



BR302026000134-2

Concessão de registro

Código de despacho: 158

Titular: TOYA CORPORATION LTDA [BR/SP], MAXIMO E-COMMERCE LTDA [BR/SP] e INTEGRO MARKET SERVICOS ADMINISTRATIVOS LTDA [BR/SP]

Autor: LIN ZIBIN[CN] e FRANK LIN HUNG[TW]

Título do registro: SUPORTES PARA TELEFONES CELULARES

Data de depósito: 09/01/2026

Classificação: 14-06

Detalhes do despacho: Conforme o item 3.5.2 do Manual, o campo Descrição do formulário só deve ser usado para incluir informações necessárias à compreensão das figuras do desenho industrial. As informações inseridas nesse campo no pedido em exame não cumpriam com a finalidade pretendida e foram excluídas.



BR302026000135-0

Concessão de registro

Código de despacho: 158

Titular: EDUARDO ERNESTO BAZHUNI MAIA [BR/RJ]

Autor: EDUARDO ERNESTO BAZHUNI MAIA[BR]

Título do registro: TAMPO DE MESA

Data de depósito: 09/01/2026

Classificação: 06-03

Procurador: Clarke, Modet Propriedade Intelectual Ltda.





BR302026000136-9

Concessão de registro
 Código de despacho: 158
Titular: GELIUS INDÚSTRIA DE MÓVEIS LTDA [BR/SP]
 Autor: VALDECIR ANTONIO GELIO[BR]
 Título do registro: CABECEIRAS DE CAMA
 Data de depósito: 09/01/2026
 Classificação: 06-06
 Procurador: BEERRE ASSESSORIA EMPRESARIAL LTDA

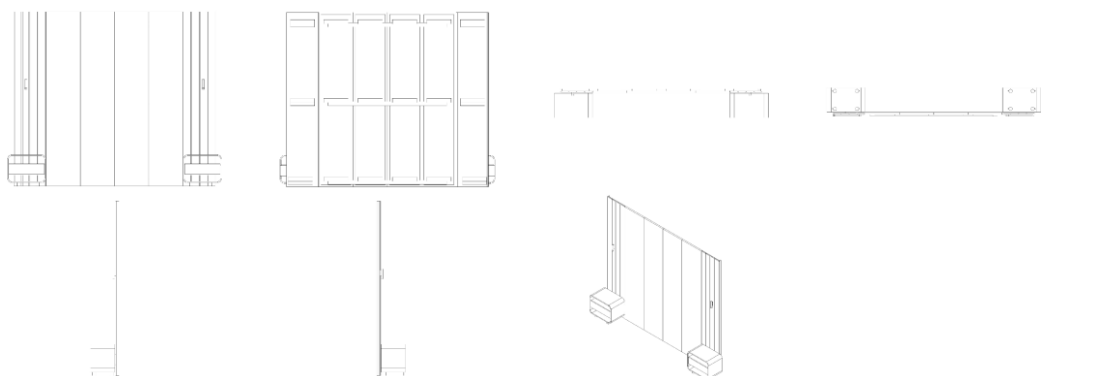

BR302026000137-7

Concessão de registro
 Código de despacho: 158



Titular: GELIUS INDÚSTRIA DE MÓVEIS LTDA [BR/SP]
 Autor: VALDECIR ANTONIO GELIO[BR]
 Título do registro: GUARDA-ROUPAS [ROUPEIROS]
 Data de depósito: 09/01/2026
 Classificação: 06-04
 Procurador: BEERRE ASSESSORIA EMPRESARIAL LTDA

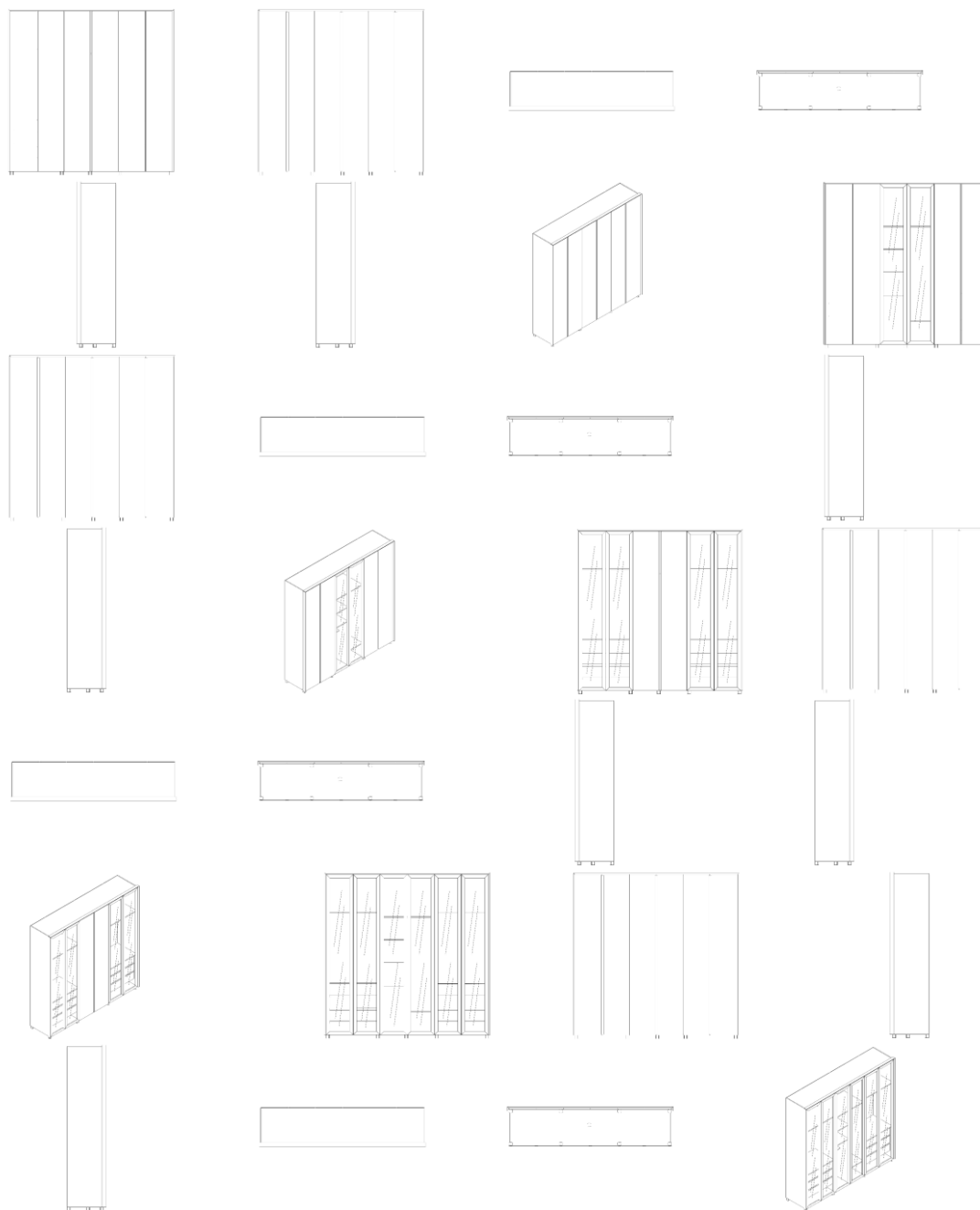

BR302026000138-5

Concessão de registro
 Código de despacho: 158
 Titular: GELIUS INDÚSTRIA DE MÓVEIS LTDA [BR/SP]
 Autor: VALDECIR ANTONIO GELIO[BR]
 Título do registro: GUARDA-ROUPAS [ROUPEIROS]
 Data de depósito: 09/01/2026
 Classificação: 06-04
 Procurador: BEERRE ASSESSORIA EMPRESARIAL LTDA





BR302026000140-7

Concessão de registro

Código de despacho: 158

Titular: GELIUS INDÚSTRIA DE MÓVEIS LTDA [BR/SP]

Autor: VALDECIR ANTONIO GELIO[BR]

Título do registro: SAPATEIRAS [MOBILIÁRIO]

Data de depósito: 09/01/2026

Classificação: 06-04

Procurador: BEERRE ASSESSORIA EMPRESARIAL LTDA



BR302026000141-5

Concessão de registro
 Código de despacho: 158
Titular: GELIUS INDÚSTRIA DE MÓVEIS LTDA [BR/SP]
 Autor: VALDECIR ANTONIO GELIO[BR]
 Título do registro: ARMÁRIOS-BAR
 Data de depósito: 09/01/2026
 Classificação: 06-04
 Procurador: BEERRE ASSESSORIA EMPRESARIAL LTDA

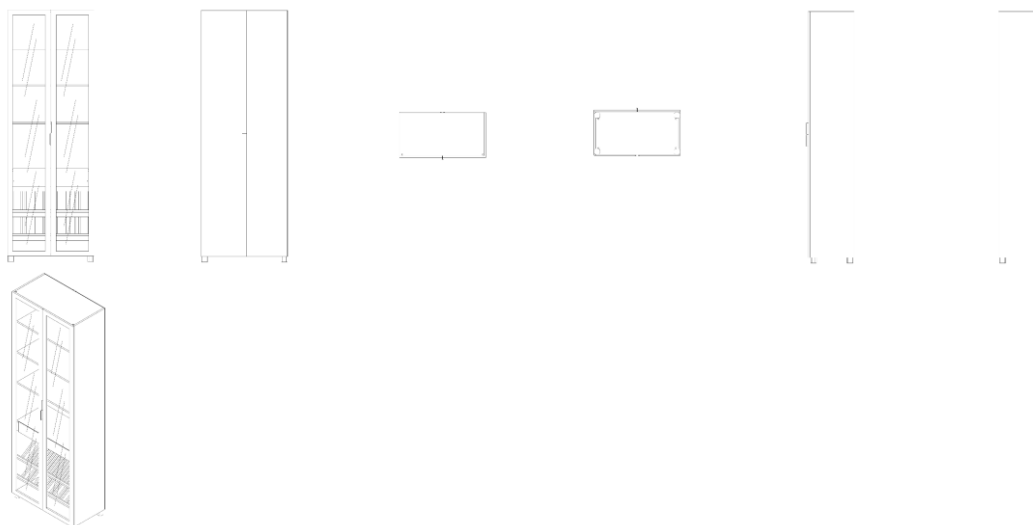

BR302026000142-3

Concessão de registro
 Código de despacho: 158
Titular: GELIUS INDÚSTRIA DE MÓVEIS LTDA [BR/SP]
 Autor: VALDECIR ANTONIO GELIO[BR]
 Título do registro: NICHO
 Data de depósito: 09/01/2026
 Classificação: 06-04
 Procurador: BEERRE ASSESSORIA EMPRESARIAL LTDA



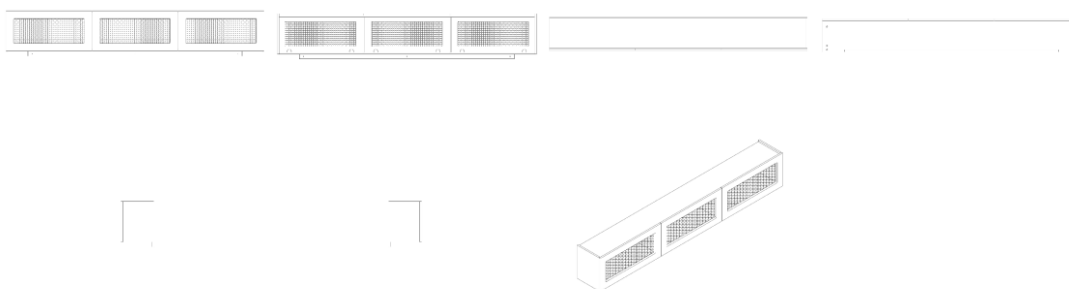

BR302026000143-1

Concessão de registro
 Código de despacho: 158
Títular: GELIUS INDÚSTRIA DE MÓVEIS LTDA [BR/SP]
 Autor: VALDECIR ANTONIO GELIO[BR]
 Título do registro: PAINEL
 Data de depósito: 09/01/2026
 Classificação: 06-06
 Procurador: BEERRE ASSESSORIA EMPRESARIAL LTDA

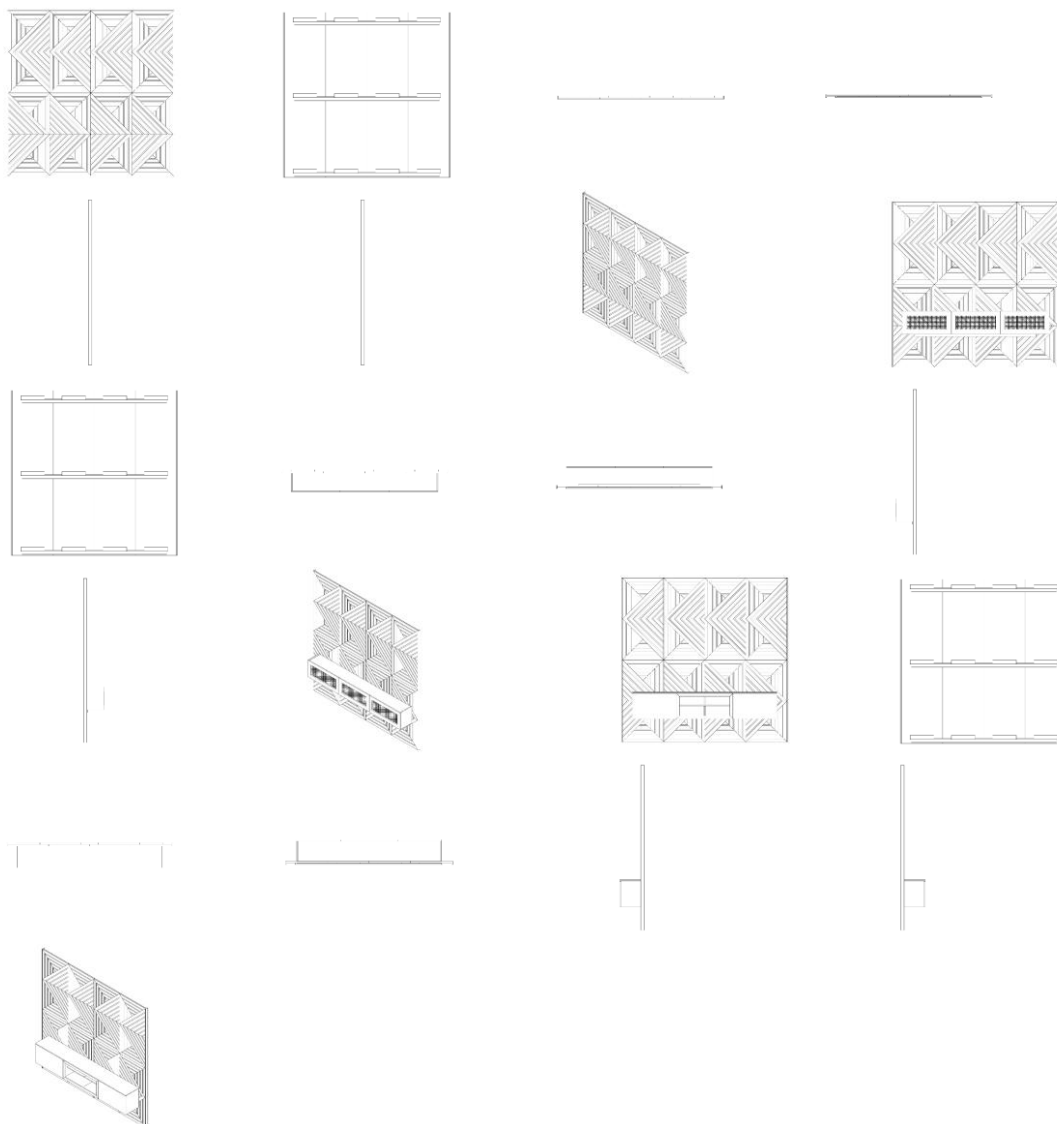

BR302026000144-0

Concessão de registro
Código de despacho: 158
Titular: GELIUS INDÚSTRIA DE MÓVEIS LTDA [BR/SP]
Autor: VALDECIR ANTONIO GELIO[BR]
Título do registro: PAINEL
Data de depósito: 09/01/2026
Classificação: 06-06
Procurador: BEERRE ASSESSORIA EMPRESARIAL LTDA

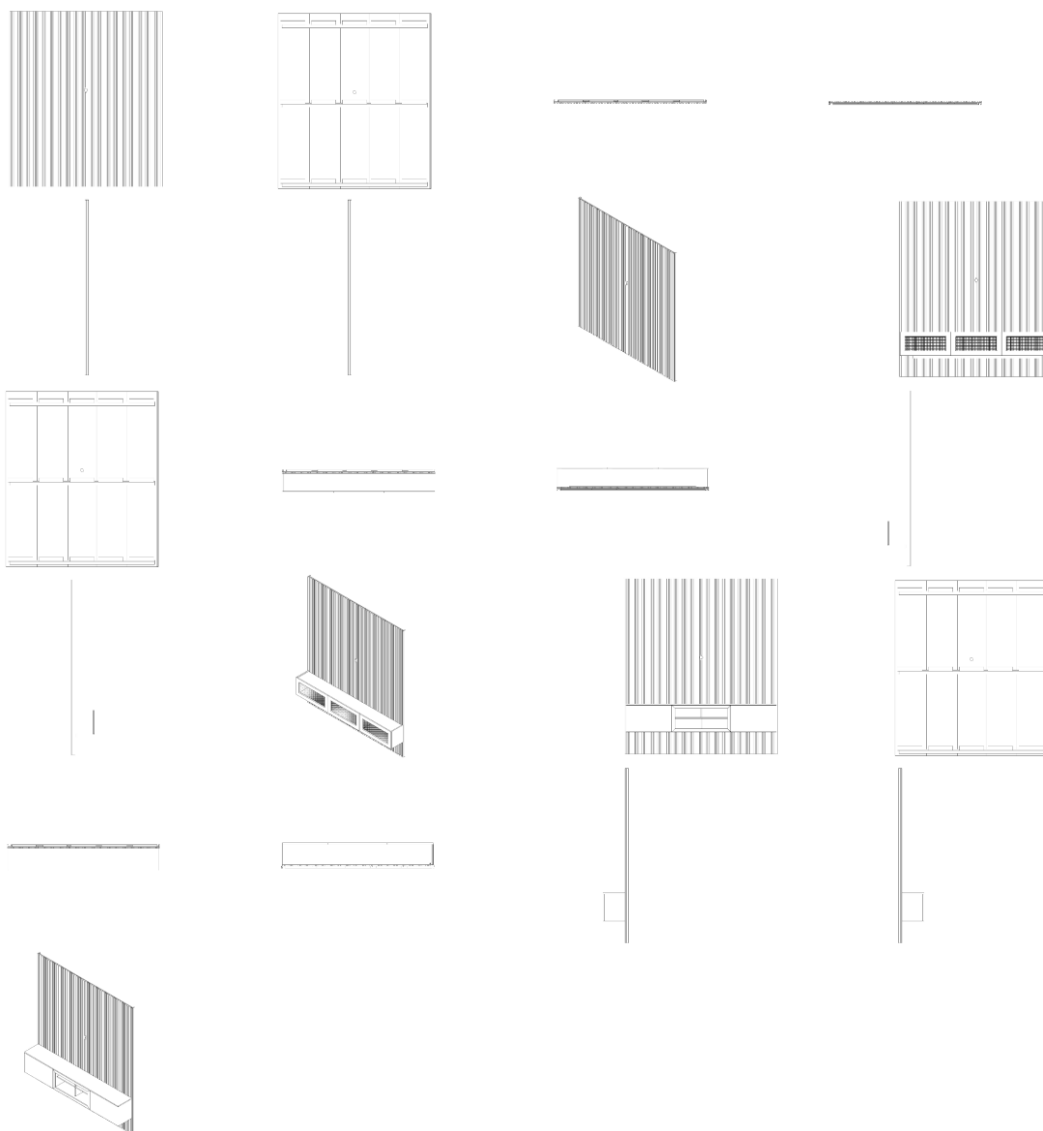

BR302026000147-4

Concessão de registro
Código de despacho: 158
Titular: ELC MANAGEMENT LLC [US]
Autor: YEON JUNG ROH[KR], MATTHEW MORRIS CHATEAUVERT[US], JULIE ANN NORRIS[US] e SOPHIE ALEXANDRA WALLER[GB]
Título do registro: Dispositivo térmico para tratamento de pele
Data de depósito: 09/01/2026
Prioridade unionista: 30/012,649 11/07/2025 US
Classificação: 28-03
Procurador: Dannemann, Siemsen, Bigler & Ipanema Moreira



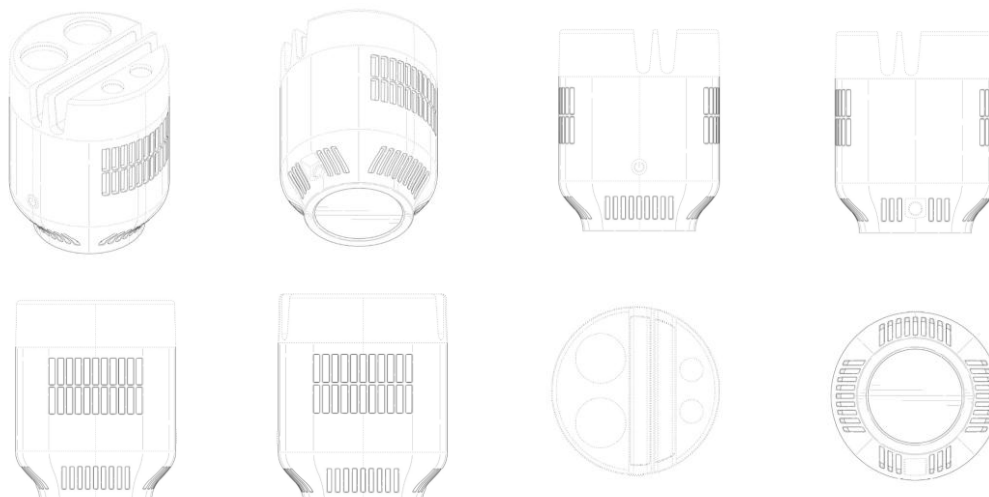

BR302026000148-2

Concessão de registro

Código de despacho: 158

Titular: TOYA CORPORATION LTDA [BR/SP], MAXIMO E-COMMERCE LTDA [BR/SP] e INTEGRO MARKET SERVICOS ADMINISTRATIVOS LTDA [BR/SP]

Autor: LIN ZIBIN[CN] e FRANK LIN HUNG[TW]

Título do registro: CARREGADORES ELÉTRICOS PARA TELEFONES

Data de depósito: 09/01/2026

Classificação: 13-02

Detalhes do despacho: Considerando-se o Manual de Desenhos Industriais e com base na Nota Técnica nº 01/2024 do CPAPD, foram realizadas, de ofício, as seguintes alterações: [1] Com base no item 5.3.3 do Manual, a figura 1.2 foi desdobrada como variação decorrente de alteração em cor, sendo renumerada como figura 2.1. Deste modo, as antigas figuras 1.3 a 1.7 foram renumeradas sequencialmente de 1.2 a 1.6, tendo sido feitas as adaptações correspondentes no relatório descritivo. [2] Conforme o item 3.5.2 do Manual, o campo Descrição do formulário só deve ser usado para incluir informações necessárias à compreensão das figuras do desenho industrial. As informações inseridas nesse campo no pedido em exame não cumpriam com a finalidade pretendida e foram excluídas.



BR302026000159-8

Concessão de registro

Código de despacho: 158

Titular: FRANCISCO RICARDO VIANA [BR/SP]

Autor: FRANCISCO RICARDO VIANA[BR]

Título do registro: Pés para Mesa

Data de depósito: 12/01/2026

Classificação: 06-06

Procurador: Eduarda Colla



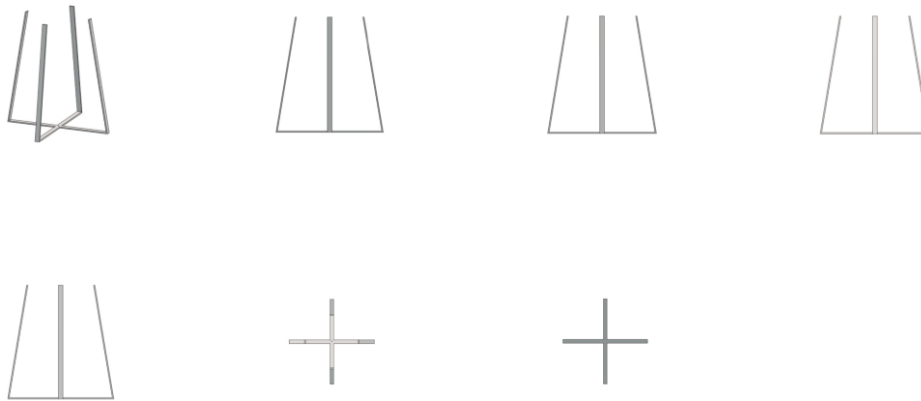

BR302026000160-1

Concessão de registro

Código de despacho: 158

Titular: CRISTIANO BRAZ LOPES [BR/MG]

Autor: CRISTIANO BRAZ LOPES[BR]

Título do registro: Estações de carregamento de celular

Data de depósito: 12/01/2026

Classificação: 13-02

Detalhes do despacho: De acordo com os itens 3.5.2 G e 5.3.3 do Manual o campo DESCRIÇÃO pode ser usado para adicionar informações consideradas necessárias para uma melhor compreensão das FIGURAS e das características ornamentais da configuração do desenho industrial, esclarecer recursos gráficos utilizados nas figuras ou ainda esclarecer como tais recursos podem influenciar o que é reivindicado nas figuras, além de declarações sobre omissão de vistas, podendo incluir a descrição da configuração do desenho industrial e/ou dos elementos que constituem essa configuração. O texto do campo Descrição foi excluído de ofício por conter informações que não se enquadram no previsto nos itens 3.5.2.G e 5.3 do Manual.

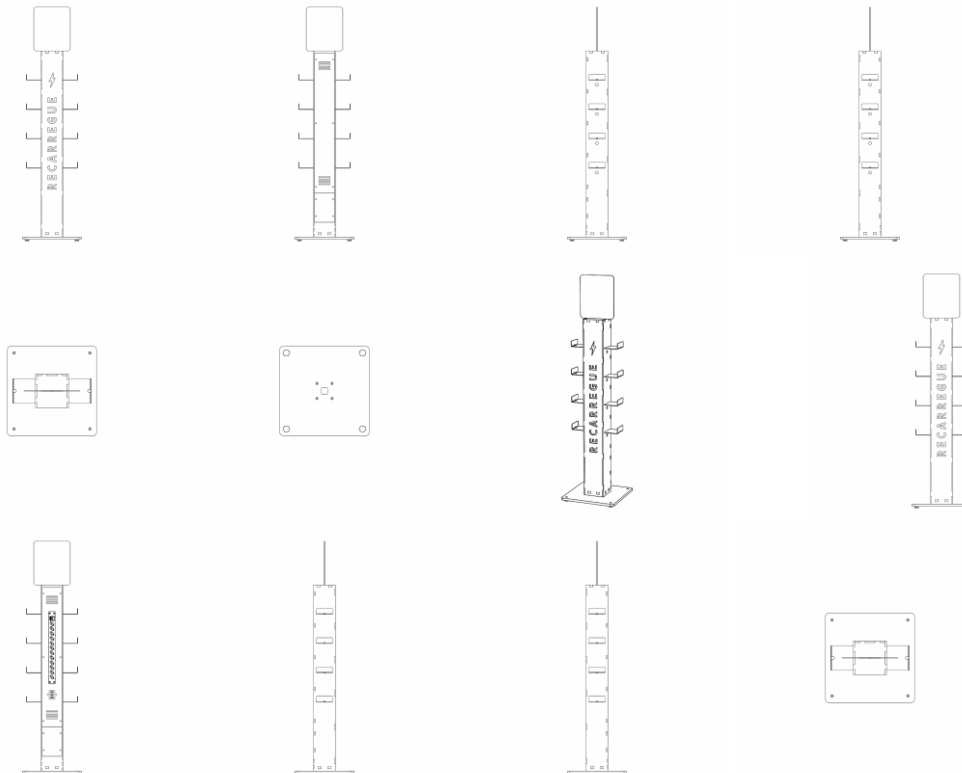

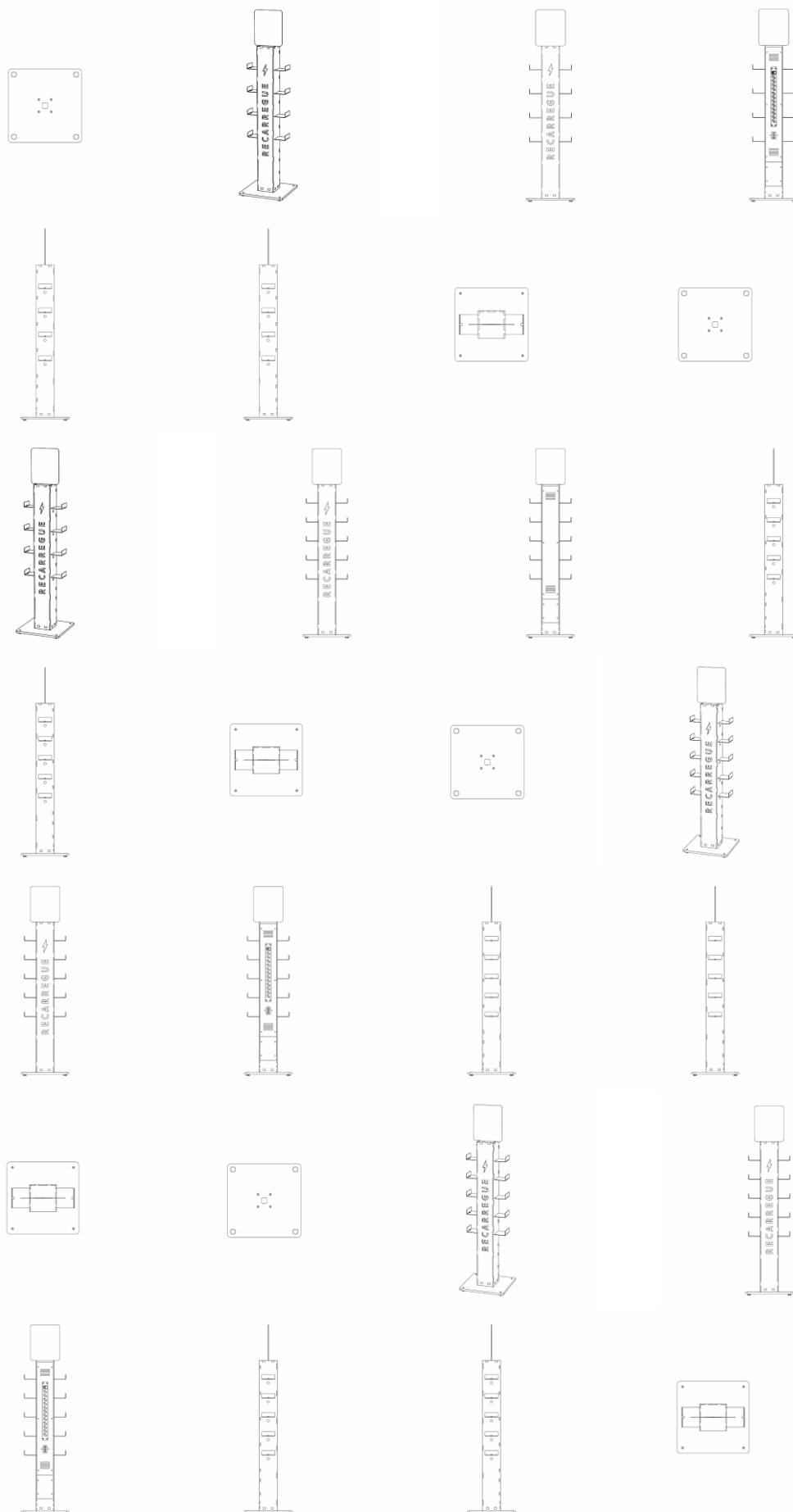

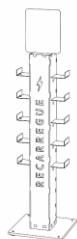
**BR302026000163-6**

Concessão de registro

Código de despacho: 158

Titular: FÁBIO EDUARDO MELRO [BR/SP]

Autor: FÁBIO EDUARDO MELRO[BR]

Título do registro: Alça para Caçarola

Data de depósito: 12/01/2026

Classificação: 07-02

Procurador: Icamp Marcas e Patentes Ltda

Detalhes do despacho: Com apoio no item 5.3 do Manual de Desenhos Industriais a legenda da figura 1.2 foi alterada de ofício para PERSPECTIVA, a fim de indicar corretamente a vista que representa.

**BR302026000254-3**

Concessão de registro

Código de despacho: 158

Titular: SAFIRA AGENCIAMENTO E SERVICOS LTDA [BR/SP]

Autor: JULIANA LIMA DE OLIVEIRA[BR]

Título do registro: Câmeras de vigilância

Data de depósito: 15/01/2026

Classificação: 16-01

Procurador: Ricardo Rabello Spoo



BR302026000255-1

Concessão de registro
 Código de despacho: 158
Titular: NELY CRISTINA BRAIDOTTI [BR/SP]
 Autor: NELY CRISTINA BRAIDOTTI[BR]
 Título do registro: Garrafas
 Data de depósito: 15/01/2026
 Classificação: 09-01
 Procurador: Montauray Pimenta, Machado & Vieira de Mello Advogados

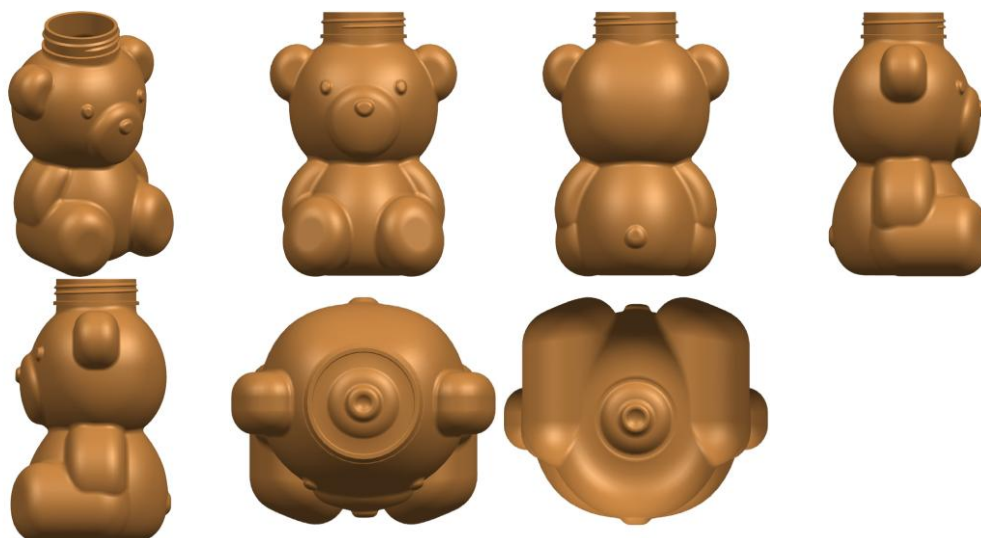

BR302026000258-6

Concessão de registro
 Código de despacho: 158
Titular: NELY CRISTINA BRAIDOTTI [BR/SP]
 Autor: NELY CRISTINA BRAIDOTTI[BR]
 Título do registro: Caneca
 Data de depósito: 15/01/2026
 Classificação: 07-01
 Procurador: Montauray Pimenta, Machado & Vieira de Mello Advogados



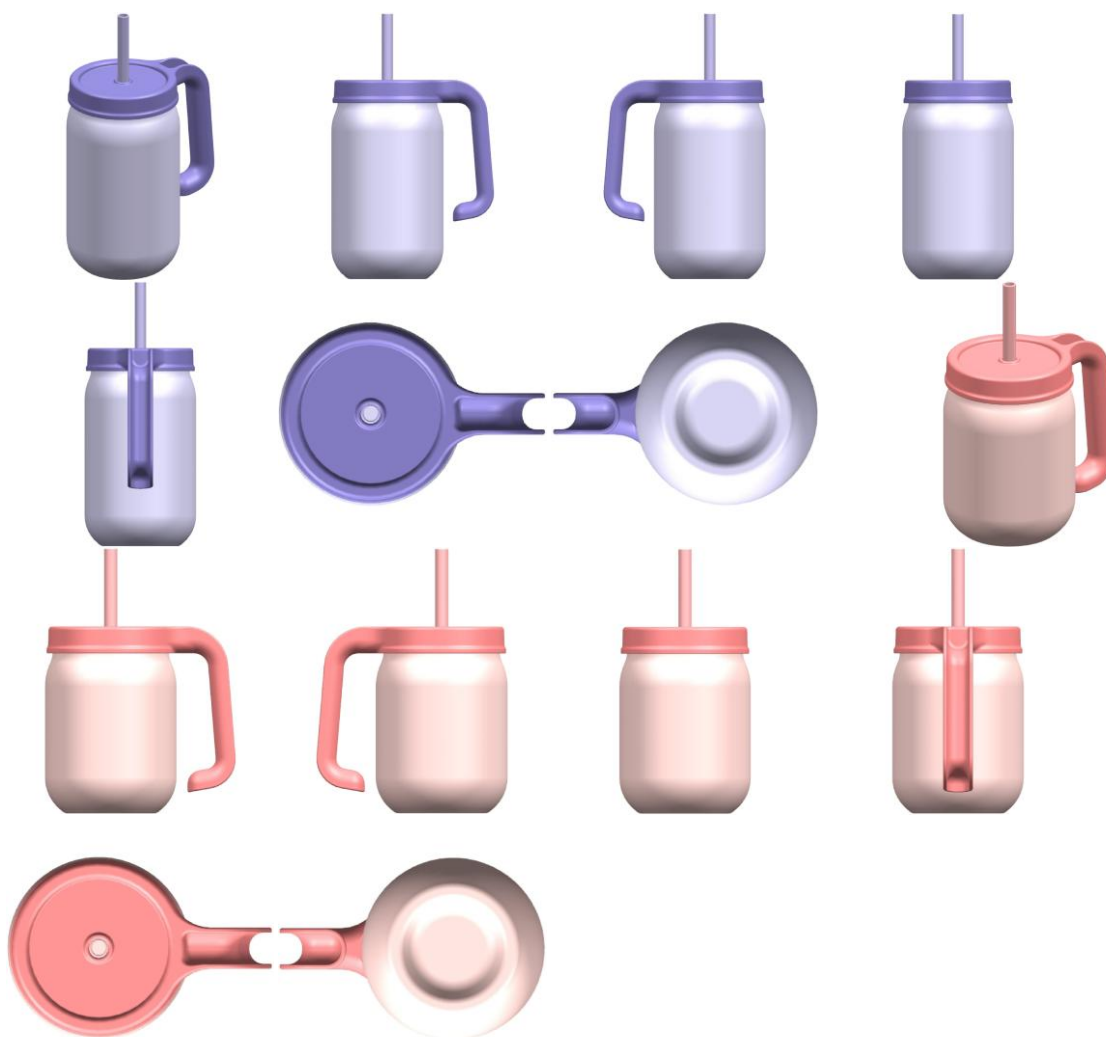

BR302026000259-4

Concessão de registro

Código de despacho: 158

Titular: NELY CRISTINA BRAIDOTTI [BR/SP]

Autor: NELY CRISTINA BRAIDOTTI[BR]

Título do registro: Cantil

Data de depósito: 15/01/2026

Classificação: 09-01

Procurador: Montaury Pimenta, Machado & Vieira de Mello Advogados



BR302026000260-8

Concessão de registro

Código de despacho: 158

Titular: NELY CRISTINA BRAIDOTTI [BR/SP]

Autor: NELY CRISTINA BRAIDOTTI[BR]

Título do registro: Garrafas

Data de depósito: 15/01/2026

Classificação: 09-01

Procurador: Montauray Pimenta, Machado & Vieira de Mello Advogados



BR302026000268-3

Concessão de registro

Código de despacho: 158

Titular: VENTISOL INDÚSTRIA E COMÉRCIO S/A [BR/SC]

Autor: ALEXIS SUREN TCHOLAKIAN MORALES[UY]

Título do registro: Capas protetoras para condicionadores de ar

Data de depósito: 16/01/2026

Classificação: 23-04

Procurador: MÁRIO DE ALMEIDA MARCAS E PATENTES LTDA

Detalhes do despacho: Considerando as figuras apresentadas conclui-se que a vista posterior não é espelhada da vista anterior: o contorno da peça superior, por exemplo, tem um lado circular, com uma pequena aba horizontal na extremidade e um ressalto abaixo da tampa (como mostrado na figura 1.2), diferentemente do que se observa na vista posterior; além disso, a peça vertical também não seria representada idêntica nas duas faces. O texto da descrição, portanto, foi excluído de ofício com apoio no item 5.3 do Manual de Desenhos Industriais, pois não se aplica ao pedido.



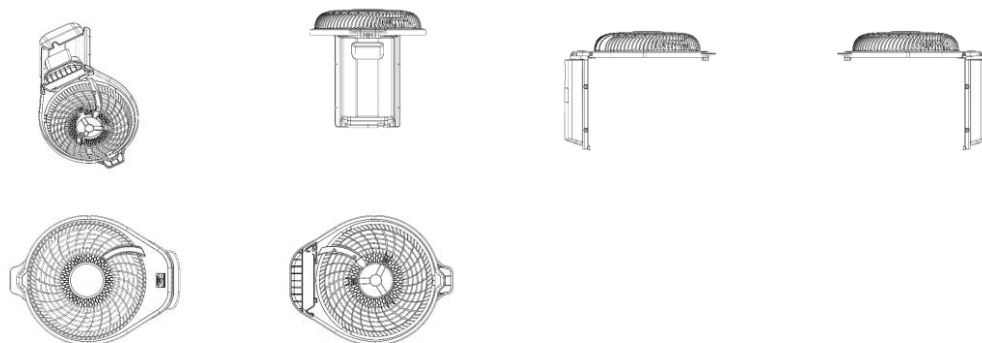

BR302026000272-1

Concessão de registro
 Código de despacho: 158
Titular: NELY CRISTINA BRAIDOTTI [BR/SP]
 Autor: NELY CRISTINA BRAIDOTTI[BR]
 Título do registro: Lixeira
 Data de depósito: 16/01/2026
 Classificação: 09-09
 Procurador: Montaury Pimenta, Machado & Vieira de Mello Advogados

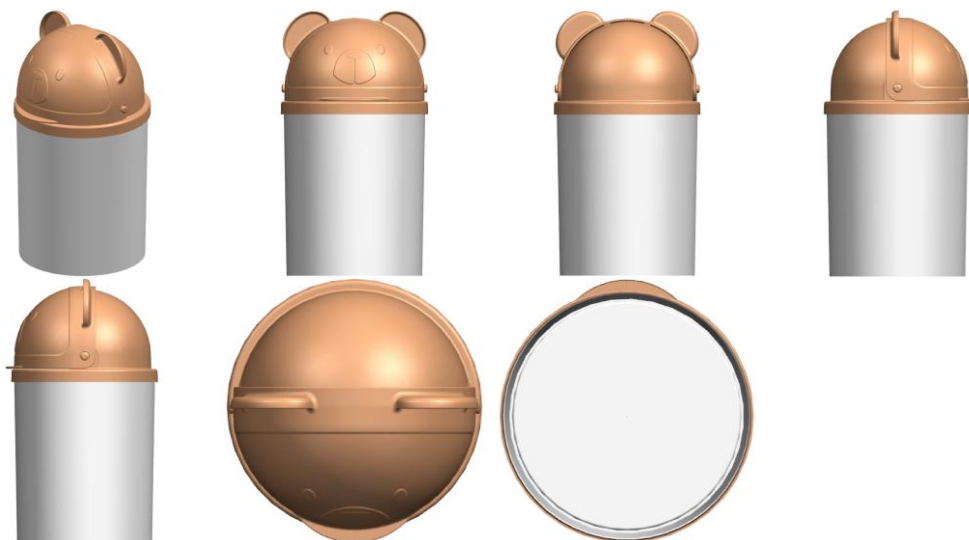

BR302026000274-8

Concessão de registro
 Código de despacho: 158
Titular: NELY CRISTINA BRAIDOTTI [BR/SP]
 Autor: NELY CRISTINA BRAIDOTTI[BR]
 Título do registro: Lixeira
 Data de depósito: 16/01/2026
 Classificação: 09-09
 Procurador: Montaury Pimenta, Machado & Vieira de Mello Advogados





BR302026000275-6

Concessão de registro
 Código de despacho: 158
Titular: NELY CRISTINA BRAIDOTTI [BR/SP]
 Autor: NELY CRISTINA BRAIDOTTI[BR]
 Título do registro: Lixeira
 Data de depósito: 16/01/2026
 Classificação: 09-09
 Procurador: Montauray Pimenta, Machado & Vieira de Mello Advogados

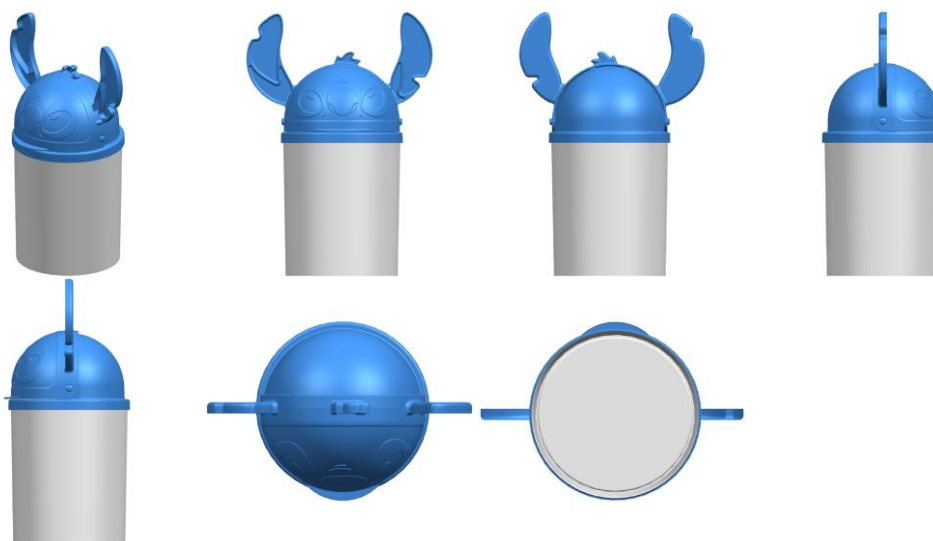

BR302026000276-4

Concessão de registro
 Código de despacho: 158
Titular: NELY CRISTINA BRAIDOTTI [BR/SP]
 Autor: NELY CRISTINA BRAIDOTTI[BR]
 Título do registro: Lixeira
 Data de depósito: 16/01/2026
 Classificação: 09-09
 Procurador: Montauray Pimenta, Machado & Vieira de Mello Advogados



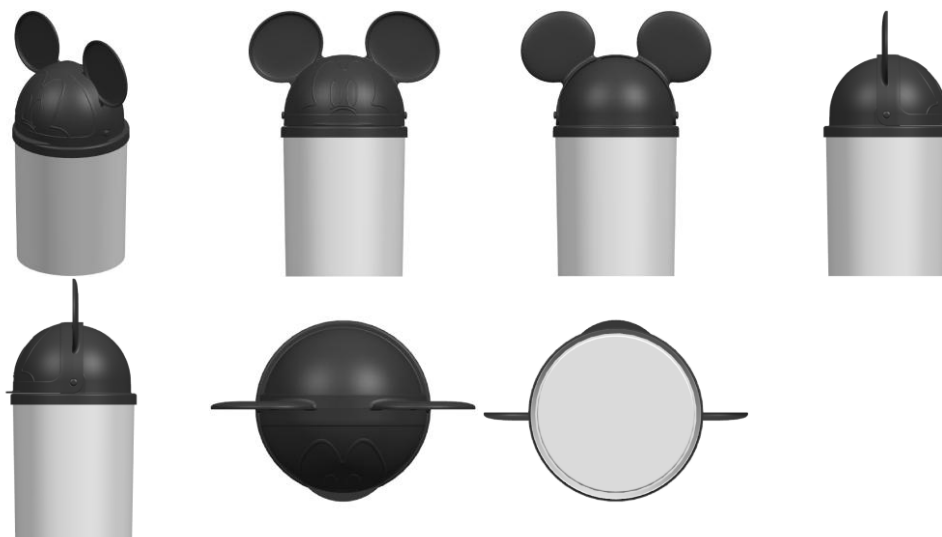

BR302026000277-2

Concessão de registro
 Código de despacho: 158
Titular: NELY CRISTINA BRAIDOTTI [BR/SP]
 Autor: NELY CRISTINA BRAIDOTTI[BR]
 Título do registro: Lixeira
 Data de depósito: 16/01/2026
 Classificação: 09-09
 Procurador: Montaury Pimenta, Machado & Vieira de Mello Advogados

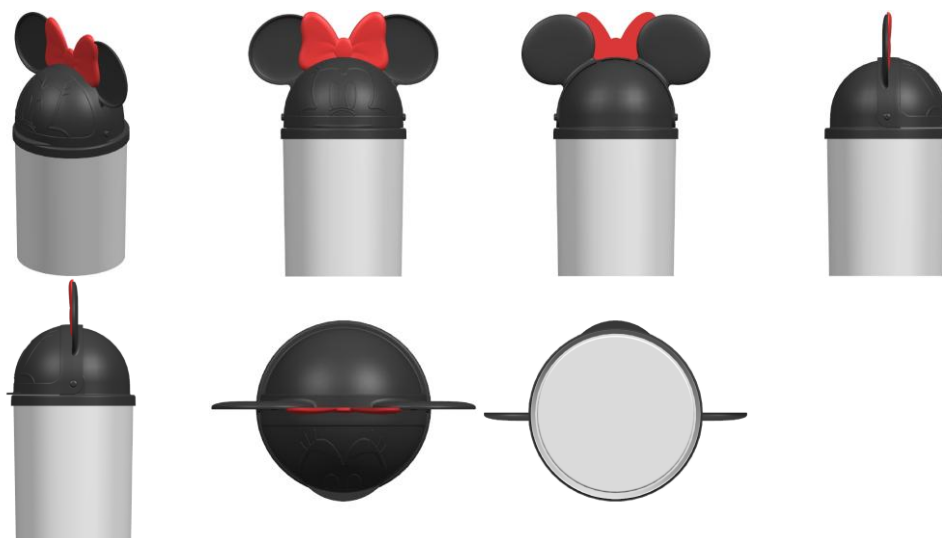

BR302026000425-2

Concessão de registro
 Código de despacho: 158
Titular: GRENDENE S.A. [BR/CE]
 Autor: SCHANA CENCI MARIN[BR]
 Título do registro: Calçado
 Data de depósito: 22/01/2026
 Classificação: 02-04
 Procurador: Remer Villaça & Nogueira Assessoria e Consultoria de Prop. Intelectual S/S Ltda.
 Detalhes do despacho: A "Descrição" foi excluída de ofício, conforme a Nota Técnica INPI/CPAPD nº 01/2024. De acordo com o item 3.5.2 do Manual de Desenhos Industriais, o campo "Descrição" do formulário deve ser usado para incluir informações necessárias à compreensão das figuras do desenho industrial.





BR302026000427-9

Concessão de registro

Código de despacho: 158

Titular: GRENDENE S.A. [BR/CE]

Autor: SCHANA CENCI MARIN[BR]

Título do registro: Calçado

Data de depósito: 22/01/2026

Classificação: 02-04

Procurador: Remer Villaça & Nogueira Assessoria e Consultoria de Prop. Intelectual S/S Ltda.

Detalhes do despacho: A "Descrição" foi excluída de ofício, conforme a Nota Técnica INPI/CPAPD nº 01/2024. De acordo com o item 3.5.2 do Manual de Desenhos Industriais, o campo "Descrição" do formulário deve ser usado para incluir informações necessárias à compreensão das figuras do desenho industrial.

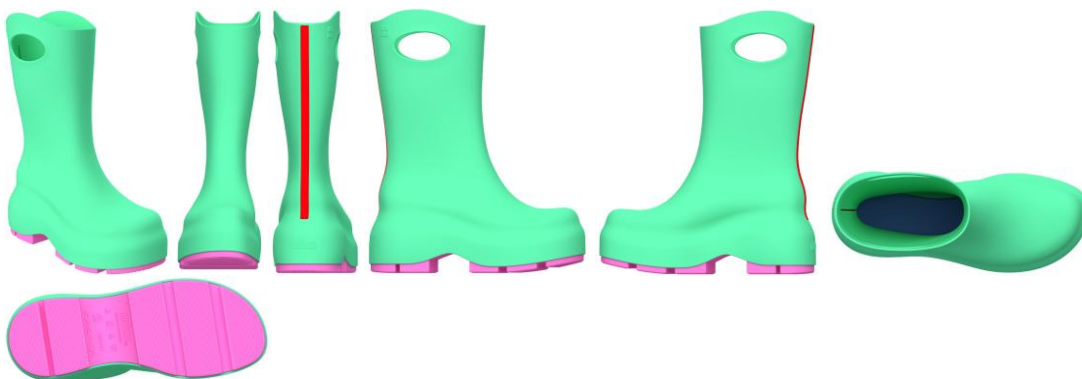

BR302026000428-7

Concessão de registro

Código de despacho: 158

Titular: GRENDENE S.A. [BR/CE]

Autor: SCHANA CENCI MARIN[BR]

Título do registro: Calçado

Data de depósito: 22/01/2026

Classificação: 02-04

Procurador: Remer Villaça & Nogueira Assessoria e Consultoria de Prop. Intelectual S/S Ltda.

Detalhes do despacho: A "Descrição" foi excluída de ofício, conforme a Nota Técnica INPI/CPAPD nº 01/2024. De acordo com o item 3.5.2 do Manual de Desenhos Industriais, o campo "Descrição" do formulário deve ser usado para incluir informações necessárias à compreensão das figuras do desenho industrial.



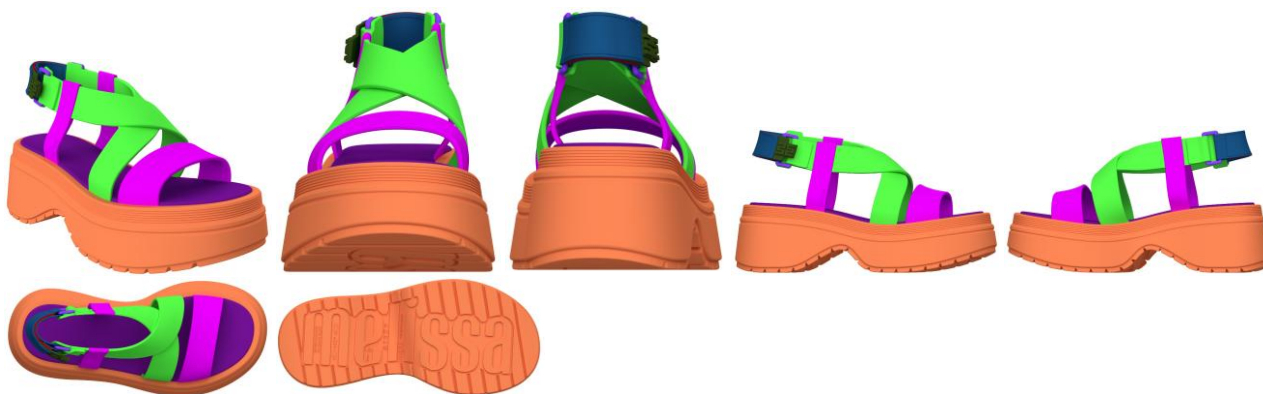

BR302026000429-5

Concessão de registro

Código de despacho: 158

Titular: GRENDENE S.A. [BR/CE]

Autor: SCHANA CENCI MARIN[BR]

Título do registro: Calçado

Data de depósito: 22/01/2026

Classificação: 02-04

Procurador: Remer Villaça & Nogueira Assessoria e Consultoria de Prop. Intelectual S/S Ltda.

Detalhes do despacho: A "Descrição" foi excluída de ofício, conforme a Nota Técnica INPI/CPAPD nº 01/2024. De acordo com o item 3.5.2 do Manual de Desenhos Industriais, o campo "Descrição" do formulário deve ser usado para incluir informações necessárias à compreensão das figuras do desenho industrial.



BR302026000430-9

Concessão de registro

Código de despacho: 158

Titular: GRENDENE S.A. [BR/CE]

Autor: SCHANA CENCI MARIN[BR]

Título do registro: Calçado

Data de depósito: 22/01/2026

Classificação: 02-04

Procurador: Remer Villaça & Nogueira Assessoria e Consultoria de Prop. Intelectual S/S Ltda.

Detalhes do despacho: A "Descrição" foi excluída de ofício, conforme a Nota Técnica INPI/CPAPD nº 01/2024. De acordo com o item 3.5.2 do Manual de Desenhos Industriais, o campo "Descrição" do formulário deve ser usado para incluir informações necessárias à compreensão das figuras do desenho industrial.



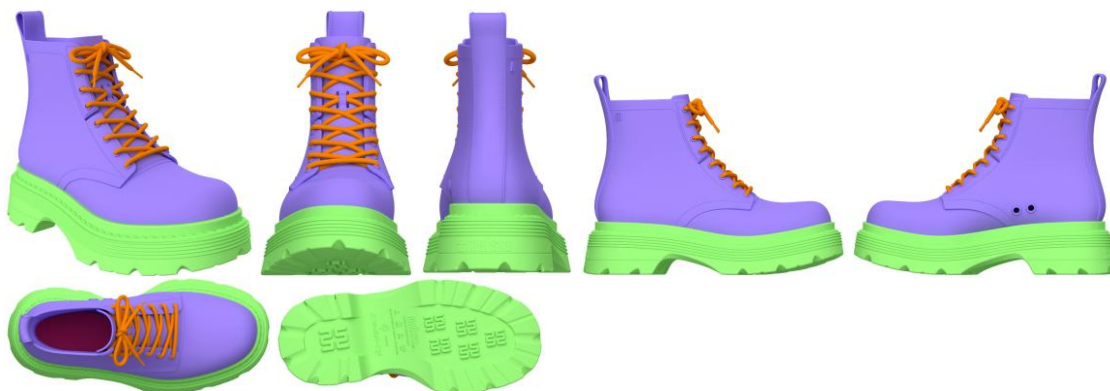

BR302026000431-7

Concessão de registro

Código de despacho: 158

Titular: NELY CRISTINA BRAIDOTTI [BR/SP]

Autor: NELY CRISTINA BRAIDOTTI[BR]

Título do registro: GARRAFA

Data de depósito: 22/01/2026

Classificação: 09-01

Procurador: Montauray Pimenta, Machado & Vieira de Mello Advogados

Detalhes do despacho: A "Descrição" foi excluída de ofício, conforme a Nota Técnica INPI/CPAPD nº 01/2024. De acordo com o item 3.5.2 do Manual de Desenhos Industriais, o campo "Descrição" do formulário deve ser usado para incluir informações necessárias à compreensão das figuras do desenho industrial.

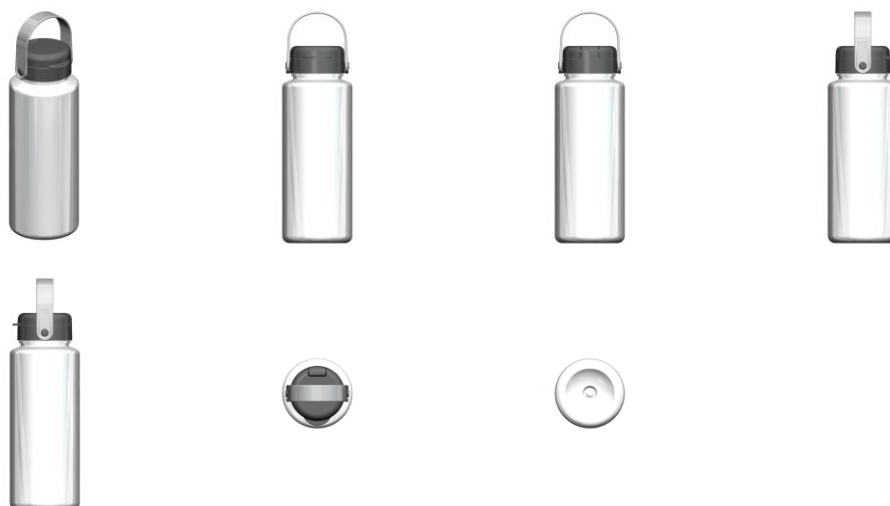

BR302026000432-5

Concessão de registro

Código de despacho: 158

Titular: NELY CRISTINA BRAIDOTTI [BR/SP]

Autor: NELY CRISTINA BRAIDOTTI[BR]

Título do registro: Garrafa

Data de depósito: 22/01/2026

Classificação: 09-01

Procurador: Montauray Pimenta, Machado & Vieira de Mello Advogados

Detalhes do despacho: A "Descrição" foi excluída de ofício, conforme a Nota Técnica INPI/CPAPD nº 01/2024. De acordo com o item 3.5.2 do Manual de Desenhos Industriais, o campo "Descrição" do formulário deve ser usado para incluir informações necessárias à compreensão das figuras do desenho industrial.





BR302026000433-3

Concessão de registro
 Código de despacho: 158
Titular: NELY CRISTINA BRAIDOTTI [BR/SP]
 Autor: NELY CRISTINA BRAIDOTTI[BR]
 Título do registro: Prendedor de roupas
 Data de depósito: 22/01/2026
 Classificação: 07-05
 Procurador: Montaury Pimenta, Machado & Vieira de Mello Advogados
 Detalhes do despacho: A "Descrição" foi excluída de ofício, conforme a Nota Técnica INPI/CPAPD nº 01/2024. De acordo com o item 3.5.2 do Manual de Desenhos Industriais, o campo "Descrição" do formulário deve ser usado para incluir informações necessárias à compreensão das figuras do desenho industrial.

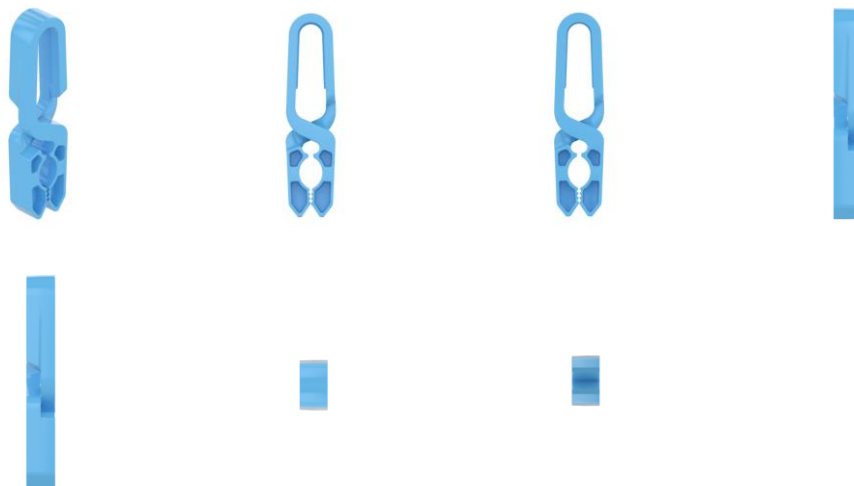

BR302026000434-1

Concessão de registro
 Código de despacho: 158
Titular: NELY CRISTINA BRAIDOTTI [BR/SP]
 Autor: NELY CRISTINA BRAIDOTTI[BR]
 Título do registro: Pulverizador
 Data de depósito: 22/01/2026
 Classificação: 08-05
 Procurador: Montaury Pimenta, Machado & Vieira de Mello Advogados
 Detalhes do despacho: A "Descrição" foi excluída de ofício, conforme a Nota Técnica INPI/CPAPD nº 01/2024. De acordo com o item 3.5.2 do Manual de Desenhos Industriais, o campo "Descrição" do formulário deve ser usado para incluir informações necessárias à compreensão das figuras do desenho industrial.



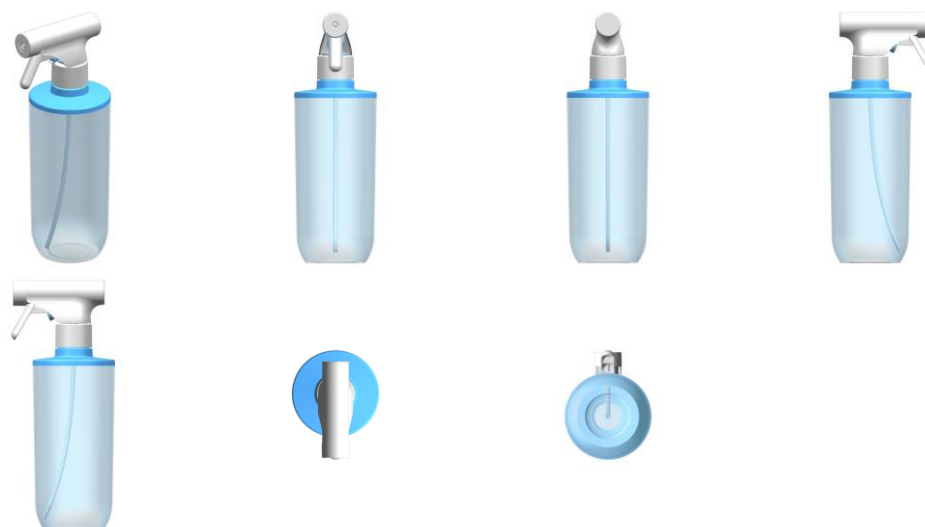

BR302026000435-0

Concessão de registro

Código de despacho: 158

Titular: NELY CRISTINA BRAIDOTTI [BR/SP]

Autor: NELY CRISTINA BRAIDOTTI[BR]

Título do registro: Pote

Data de depósito: 22/01/2026

Classificação: 07-07

Procurador: Montaury Pimenta, Machado & Vieira de Mello Advogados

Detalhes do despacho: A "Descrição" foi excluída de ofício, conforme a Nota Técnica INPI/CPAPD nº 01/2024. De acordo com o item 3.5.2 do Manual de Desenhos Industriais, o campo "Descrição" do formulário deve ser usado para incluir informações necessárias à compreensão das figuras do desenho industrial.



BR302026000436-8

Concessão de registro

Código de despacho: 158

Titular: NELY CRISTINA BRAIDOTTI [BR/SP]

Autor: NELY CRISTINA BRAIDOTTI[BR]

Título do registro: Pote

Data de depósito: 22/01/2026

Classificação: 07-07

Procurador: Montaury Pimenta, Machado & Vieira de Mello Advogados

Detalhes do despacho: A "Descrição" foi excluída de ofício, conforme a Nota Técnica INPI/CPAPD nº 01/2024. De acordo com o item 3.5.2 do Manual de Desenhos Industriais, o campo "Descrição" do formulário deve ser usado para incluir informações necessárias à compreensão das figuras do desenho industrial.



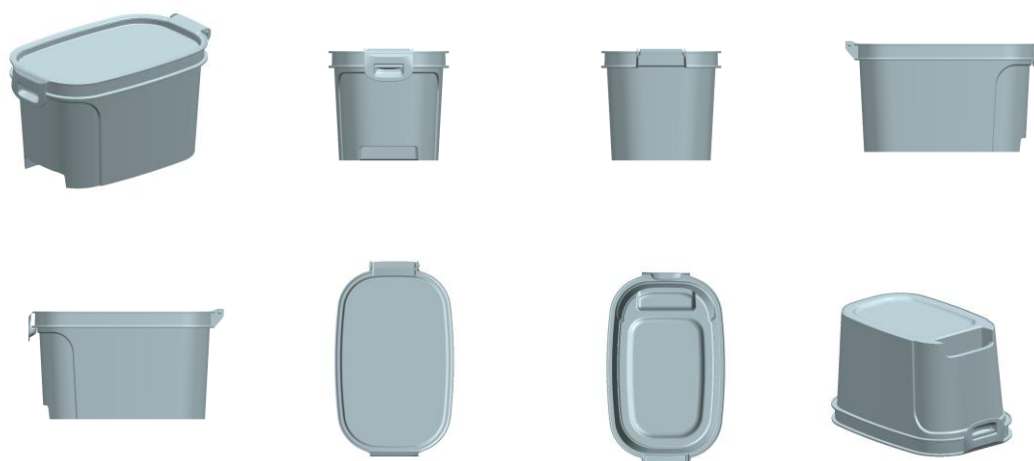

BR302026000437-6

Concessão de registro

Código de despacho: 158

Titular: NELY CRISTINA BRAIDOTTI [BR/SP]

Autor: NELY CRISTINA BRAIDOTTI[BR]

Título do registro: Mamadeira

Data de depósito: 22/01/2026

Classificação: 07-01

Procurador: Montaury Pimenta, Machado & Vieira de Mello Advogados

Detalhes do despacho: A "Descrição" foi excluída de ofício, conforme a Nota Técnica INPI/CPAPD nº 01/2024. De acordo com o item 3.5.2 do Manual de Desenhos Industriais, o campo "Descrição" do formulário deve ser usado para incluir informações necessárias à compreensão das figuras do desenho industrial.

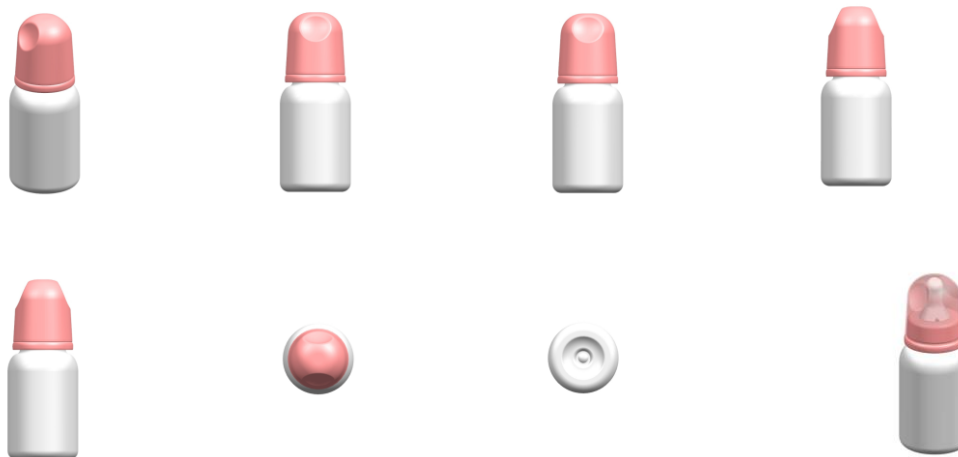

BR302026000439-2

Concessão de registro

Código de despacho: 158

Titular: NELY CRISTINA BRAIDOTTI [BR/SP]

Autor: NELY CRISTINA BRAIDOTTI[BR]

Título do registro: Mamadeira

Data de depósito: 22/01/2026

Classificação: 07-01

Procurador: Montaury Pimenta, Machado & Vieira de Mello Advogados

Detalhes do despacho: A "Descrição" foi excluída de ofício, conforme a Nota Técnica INPI/CPAPD nº 01/2024. De acordo com o item 3.5.2 do Manual de Desenhos Industriais, o campo "Descrição" do formulário deve ser usado para incluir informações necessárias à compreensão das figuras do desenho industrial.



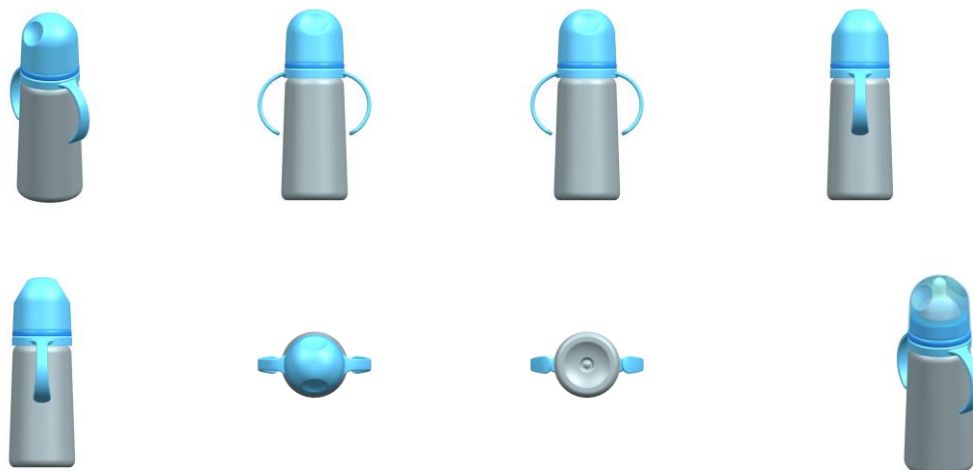

BR302026000440-6

Concessão de registro

Código de despacho: 158

Titular: NELY CRISTINA BRAIDOTTI [BR/SP]

Autor: NELY CRISTINA BRAIDOTTI[BR]

Título do registro: Copo

Data de depósito: 22/01/2026

Classificação: 07-01

Procurador: Montaury Pimenta, Machado & Vieira de Mello Advogados

Detalhes do despacho: A "Descrição" foi excluída de ofício, conforme a Nota Técnica INPI/CPAPD nº 01/2024. De acordo com o item 3.5.2 do Manual de Desenhos Industriais, o campo "Descrição" do formulário deve ser usado para incluir informações necessárias à compreensão das figuras do desenho industrial.

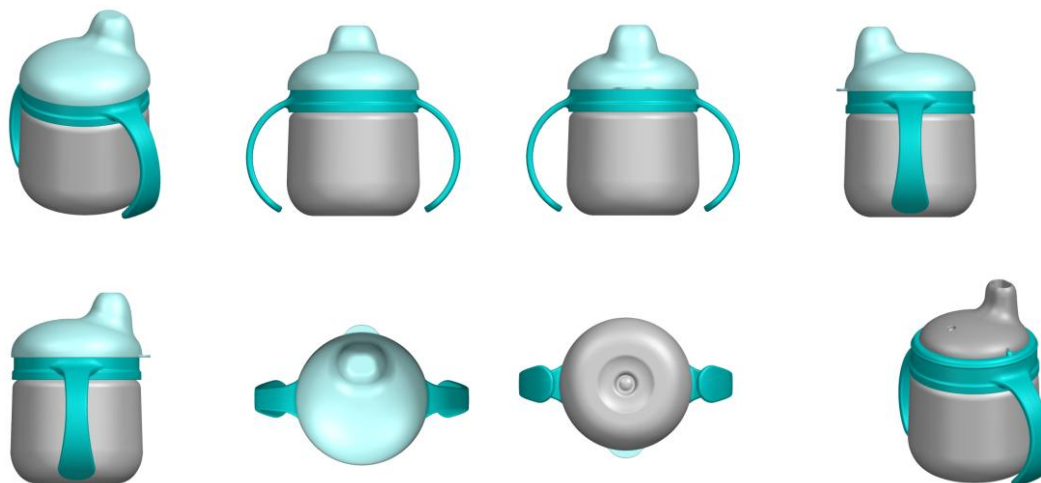

BR302026000442-2

Concessão de registro

Código de despacho: 158

Titular: NELY CRISTINA BRAIDOTTI [BR/SP]

Autor: NELY CRISTINA BRAIDOTTI[BR]

Título do registro: Forma

Data de depósito: 22/01/2026

Classificação: 07-02

Procurador: Montaury Pimenta, Machado & Vieira de Mello Advogados

Detalhes do despacho: A "Descrição" foi excluída de ofício, conforme a Nota Técnica INPI/CPAPD nº 01/2024. De acordo com o item 3.5.2 do Manual de Desenhos Industriais, o campo "Descrição" do formulário deve ser usado para incluir informações necessárias à compreensão das figuras do desenho industrial.





BR302026000443-0

Concessão de registro

Código de despacho: 158

Titular: NELY CRISTINA BRAIDOTTI [BR/SP]

Autor: NELY CRISTINA BRAIDOTTI[BR]

Título do registro: Manteigueira

Data de depósito: 22/01/2026

Classificação: 07-01

Procurador: Montaury Pimenta, Machado & Vieira de Mello Advogados

Detalhes do despacho: A "Descrição" foi excluída de ofício, conforme a Nota Técnica INPI/CPAPD nº 01/2024. De acordo com o item 3.5.2 do Manual de Desenhos Industriais, o campo "Descrição" do formulário deve ser usado para incluir informações necessárias à compreensão das figuras do desenho industrial.

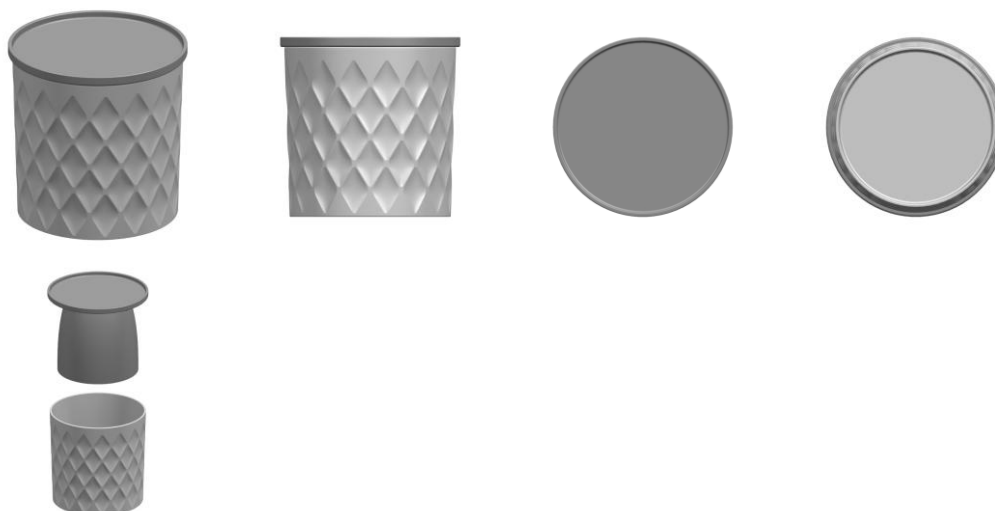

BR302026000444-9

Concessão de registro

Código de despacho: 158

Titular: NELY CRISTINA BRAIDOTTI [BR/SP]

Autor: NELY CRISTINA BRAIDOTTI[BR]

Título do registro: Manteigueira

Data de depósito: 22/01/2026

Classificação: 07-01

Procurador: Montaury Pimenta, Machado & Vieira de Mello Advogados

Detalhes do despacho: A "Descrição" foi excluída de ofício, conforme a Nota Técnica INPI/CPAPD nº 01/2024. De acordo com o item 3.5.2 do Manual de Desenhos Industriais, o campo "Descrição" do formulário deve ser usado para incluir informações necessárias à compreensão das figuras do desenho industrial.



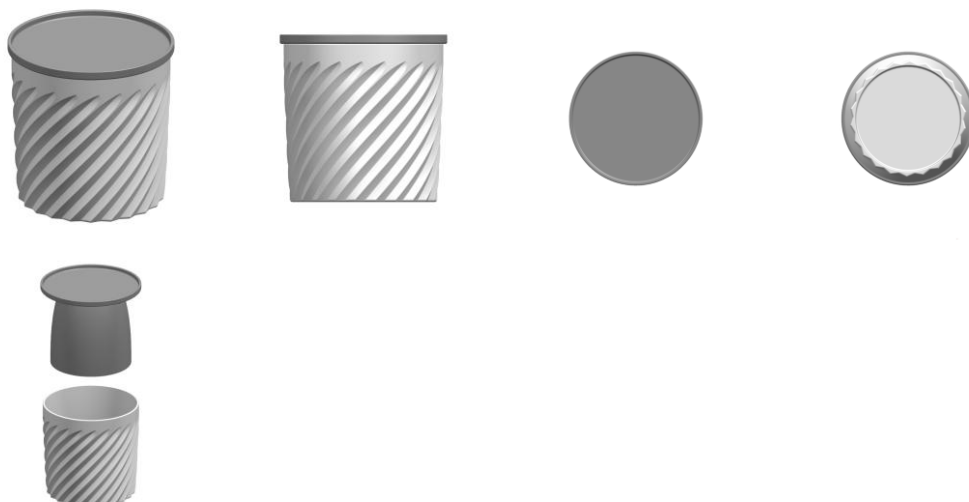

BR302026000449-0

Concessão de registro

Código de despacho: 158

Titular: NELY CRISTINA BRAIDOTTI [BR/SP]

Autor: NELY CRISTINA BRAIDOTTI[BR]

Título do registro: Pote

Data de depósito: 22/01/2026

Classificação: 07-07

Procurador: Montauray Pimenta, Machado & Vieira de Mello Advogados

Detalhes do despacho: A "Descrição" foi excluída de ofício, conforme a Nota Técnica INPI/CPAPD nº 01/2024. De acordo com o item 3.5.2 do Manual de Desenhos Industriais, o campo "Descrição" do formulário deve ser usado para incluir informações necessárias à compreensão das figuras do desenho industrial.

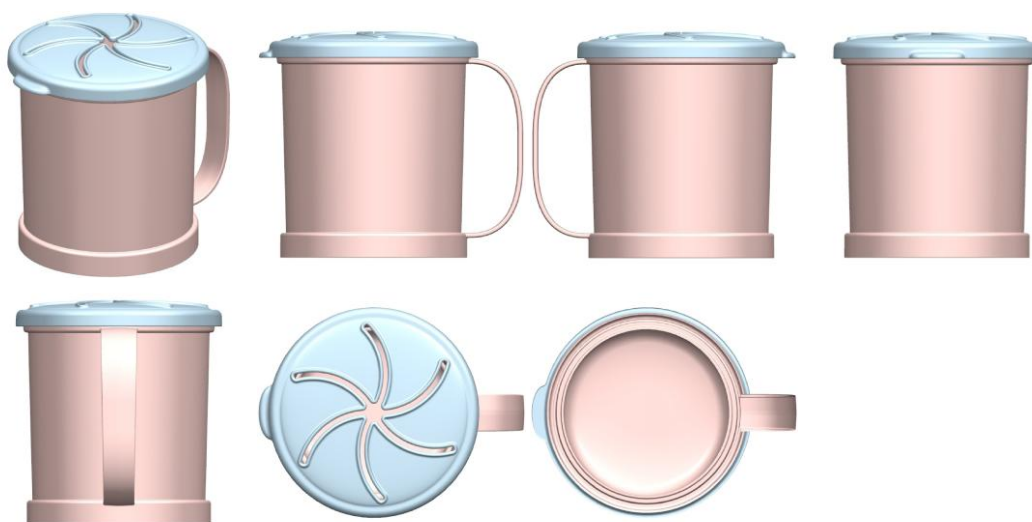

BR302026000450-3

Concessão de registro

Código de despacho: 158

Titular: NELY CRISTINA BRAIDOTTI [BR/SP]

Autor: NELY CRISTINA BRAIDOTTI[BR]

Título do registro: Chupeta

Data de depósito: 22/01/2026

Classificação: 24-04

Procurador: Montauray Pimenta, Machado & Vieira de Mello Advogados

Detalhes do despacho: A "Descrição" foi excluída de ofício, conforme a Nota Técnica INPI/CPAPD nº 01/2024. De acordo com o item 3.5.2 do Manual de Desenhos Industriais, o campo "Descrição" do formulário deve ser usado para incluir informações necessárias à compreensão das figuras do desenho industrial.



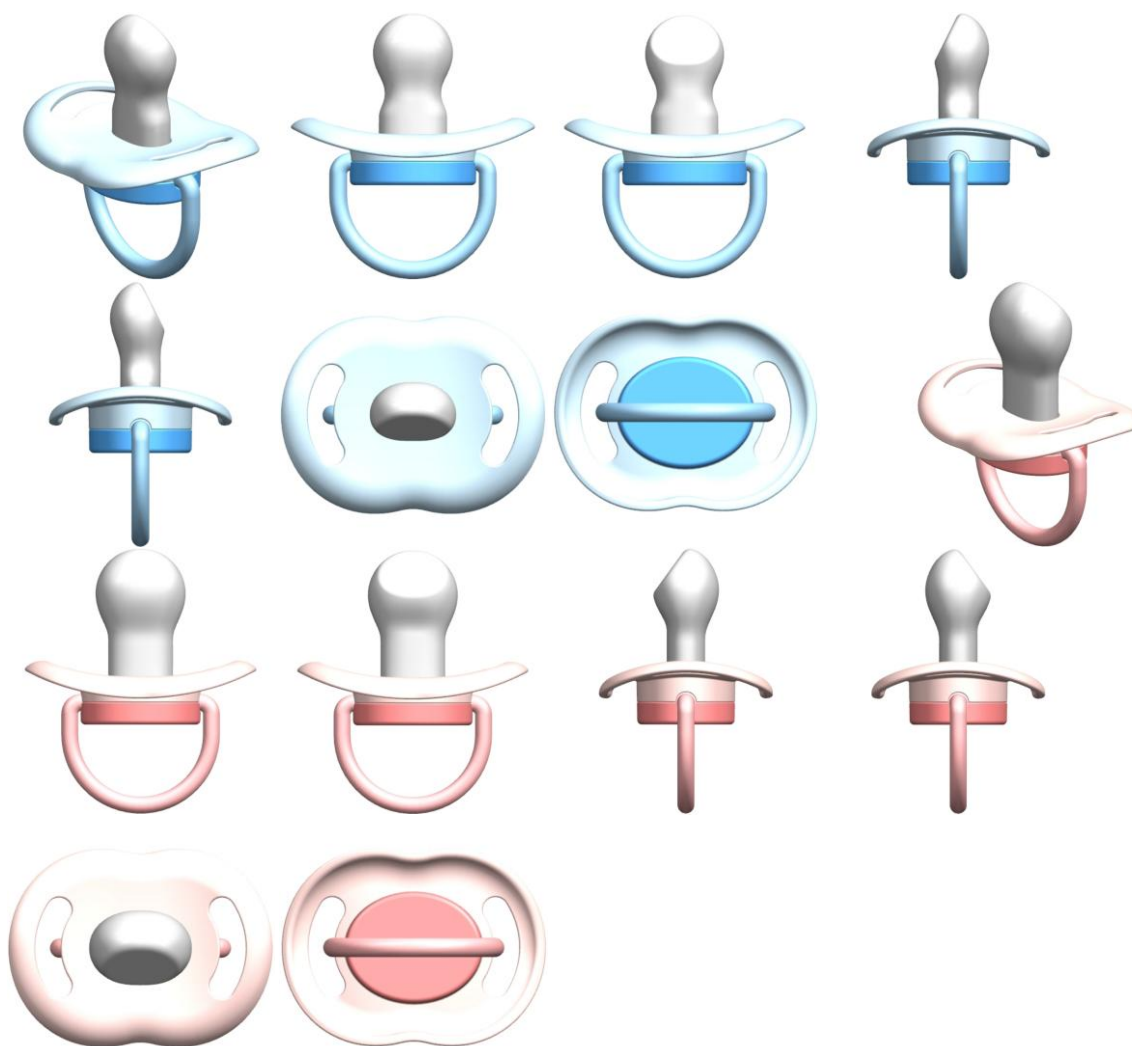

BR30202600451-1

Concessão de registro

Código de despacho: 158

Titular: NELY CRISTINA BRAIDOTTI [BR/SP]

Autor: NELY CRISTINA BRAIDOTTI[BR]

Título do registro: Alça para tampa

Data de depósito: 22/01/2026

Classificação: 09-10

Procurador: Montaury Pimenta, Machado & Vieira de Mello Advogados

Detalhes do despacho: A "Descrição" foi excluída de ofício, conforme a Nota Técnica INPI/CPAPD nº 01/2024. De acordo com o item 3.5.2 do Manual de Desenhos Industriais, o campo "Descrição" do formulário deve ser usado para incluir informações necessárias à compreensão das figuras do desenho industrial.



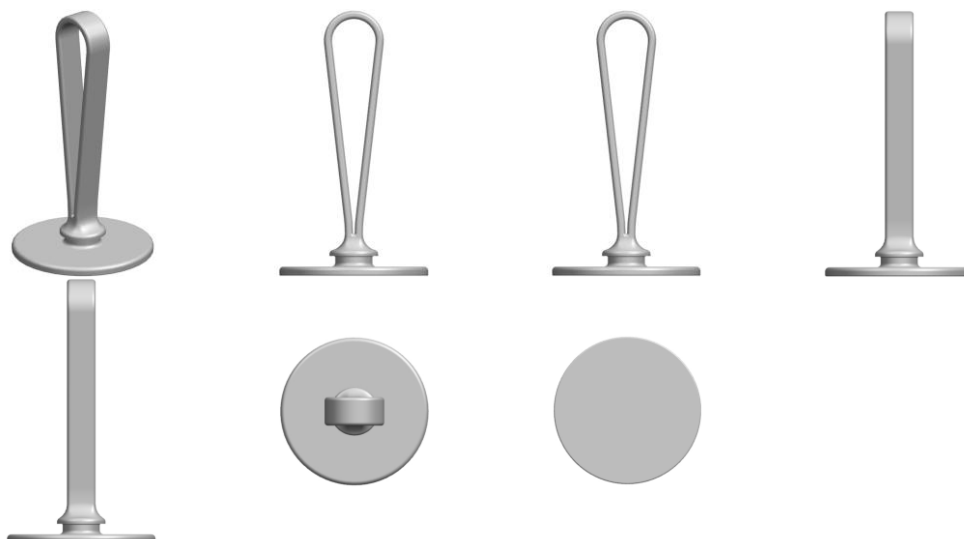

BR302026000452-0

Concessão de registro

Código de despacho: 158

Titular: NELY CRISTINA BRAIDOTTI [BR/SP]

Autor: NELY CRISTINA BRAIDOTTI[BR]

Título do registro: Copo

Data de depósito: 22/01/2026

Classificação: 07-01

Procurador: Montaury Pimenta, Machado & Vieira de Mello Advogados

Detalhes do despacho: A "Descrição" foi excluída de ofício, conforme a Nota Técnica INPI/CPAPD nº 01/2024. De acordo com o item 3.5.2 do Manual de Desenhos Industriais, o campo "Descrição" do formulário deve ser usado para incluir informações necessárias à compreensão das figuras do desenho industrial.

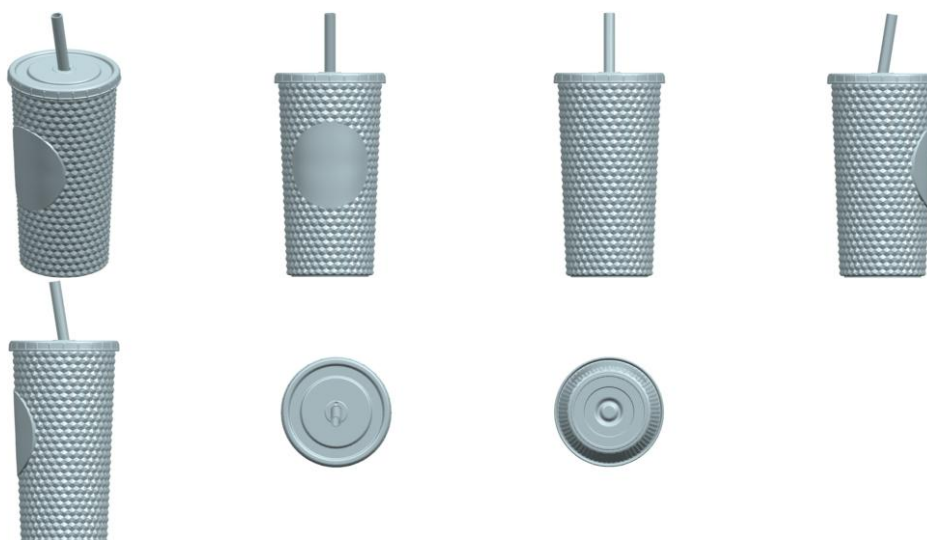

BR302026000453-8

Concessão de registro

Código de despacho: 158

Titular: NELY CRISTINA BRAIDOTTI [BR/SP]

Autor: NELY CRISTINA BRAIDOTTI[BR]

Título do registro: TAMPA

Data de depósito: 22/01/2026

Classificação: 07-01

Procurador: Montaury Pimenta, Machado & Vieira de Mello Advogados

Detalhes do despacho: A "Descrição" foi excluída de ofício, conforme a Nota Técnica INPI/CPAPD nº 01/2024. De acordo com o item 3.5.2 do Manual de Desenhos Industriais, o campo "Descrição" do formulário deve ser usado para incluir informações necessárias à compreensão das figuras do desenho industrial.



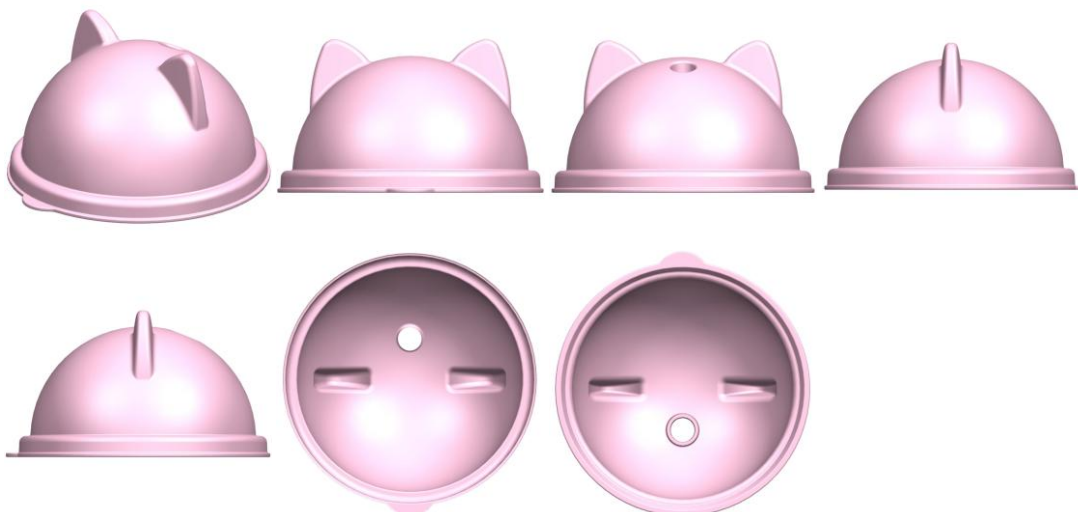

BR302026000457-0

Concessão de registro
 Código de despacho: 158
Titular: ESSENZA DESIGN INDUSTRIA DE MOVEIS LTDA [BR/RS]
 Autor: PAULO SARTORI[BR]
 Título do registro: MESAS
 Data de depósito: 23/01/2026
 Classificação: 06-03
 Procurador: Uliana Dalla Costa

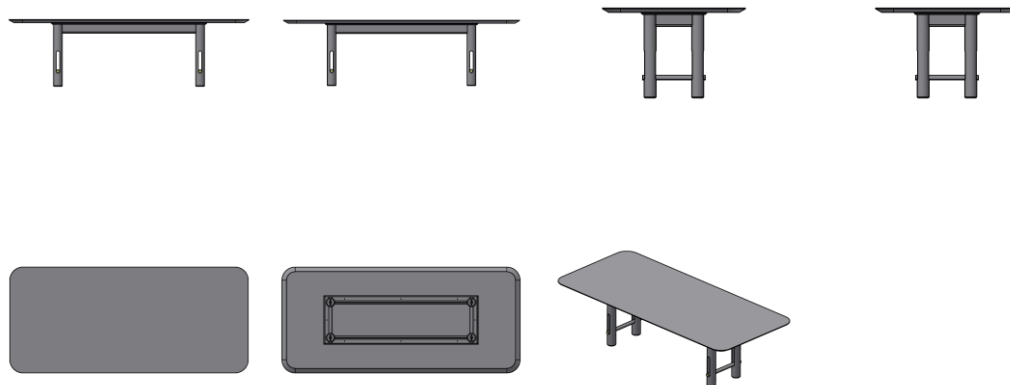

BR302026000459-7

Concessão de registro
 Código de despacho: 158
Titular: ESSENZA DESIGN INDUSTRIA DE MOVEIS LTDA [BR/RS]
 Autor: PAULO SARTORI[BR]
 Título do registro: MESAS
 Data de depósito: 23/01/2026
 Classificação: 06-03
 Procurador: Uliana Dalla Costa



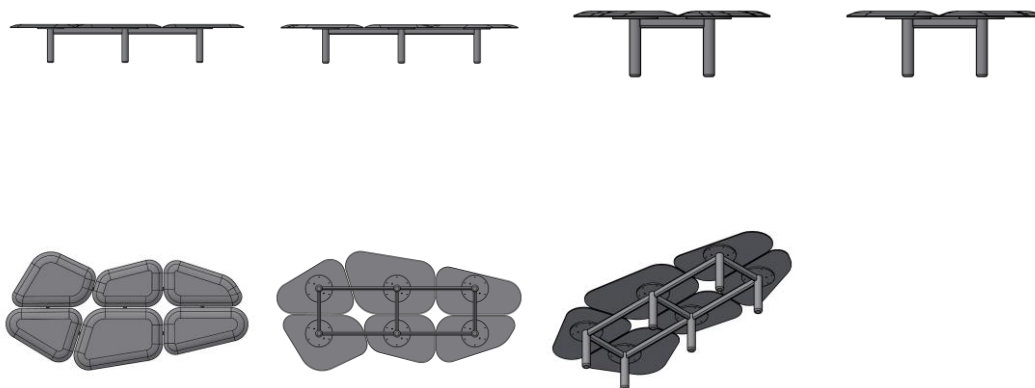

BR302026000460-0

Concessão de registro
 Código de despacho: 158
Titular: ESSENZA DESIGN INDUSTRIA DE MOVEIS LTDA [BR/RS]
 Autor: PAULO SARTORI[BR]
 Título do registro: BANCOS [MOBILIÁRIO]
 Data de depósito: 23/01/2026
 Classificação: 06-01
 Procurador: Uliana Dalla Costa

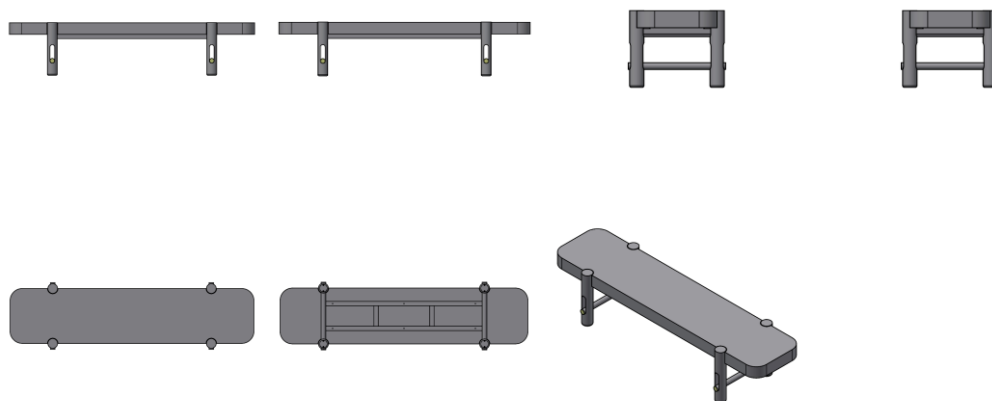

BR302026000461-9

Concessão de registro
 Código de despacho: 158
Titular: ESSENZA DESIGN INDUSTRIA DE MOVEIS LTDA [BR/RS]
 Autor: PAULO SARTORI[BR]
 Título do registro: MÓVEIS DE ARMAZENAMENTO
 Data de depósito: 23/01/2026
 Classificação: 06-04
 Procurador: Uliana Dalla Costa

Detalhes do despacho: Com base no item 3.5.2 do Manual de Desenhos Industriais instituído pela Portaria INPI/PR nº 36/2023, o campo Descrição do formulário só deve ser usado para incluir informações necessárias à compreensão das figuras do desenho industrial. Devido ao não cumprimento dessa finalidade, considerando-se o item 5.3 do Manual, as informações inseridas neste campo foram excluídas de ofício.



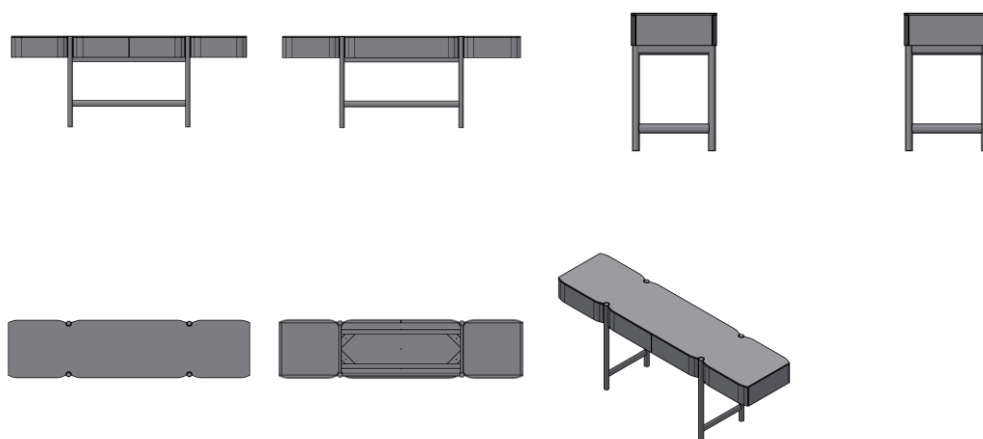

BR302026000471-6

Concessão de registro

Código de despacho: 158

Titular: NELY CRISTINA BRAIDOTTI [BR/SP]

Autor: NELY CRISTINA BRAIDOTTI[BR]

Título do registro: Jarro

Data de depósito: 23/01/2026

Classificação: 07-01

Procurador: Montauray Pimenta, Machado & Vieira de Mello Advogados



BR302026000476-7

Concessão de registro

Código de despacho: 158

Titular: KASPER DESIGN LTDA [BR/PR]

Autor: ALEXANDRE MATEUS KASPER BRANCO[BR]

Título do registro: CADEIRAS DE ESCRITÓRIO

Data de depósito: 23/01/2026

Classificação: 06-01



BR302026000477-5

Concessão de registro
 Código de despacho: 158
Titular: KASPER DESIGN LTDA [BR/PR]
 Autor: ALEXANDRE MATEUS KASPER BRANCO[BR]
 Título do registro: POLTRONAS
 Data de depósito: 23/01/2026
 Classificação: 06-01



BR302026000478-3

Concessão de registro
 Código de despacho: 158
Titular: ANDRE FERREIRA JANUSZ [BR/SP]
 Autor: ANDRE FERREIRA JANUSZ[BR]
 Título do registro: Descansos de panela [utensílios de mesa]
 Data de depósito: 23/01/2026
 Classificação: 07-06

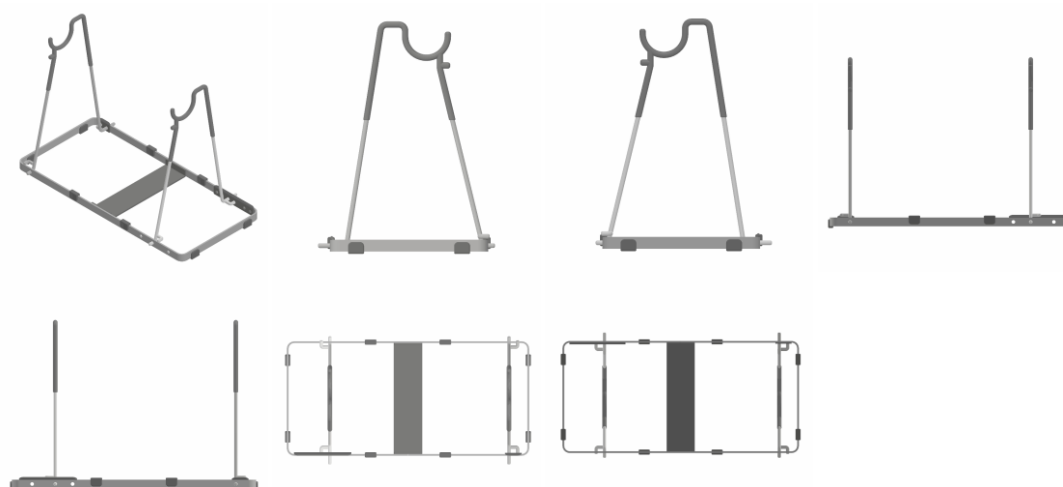

BR302026000485-6

Concessão de registro
 Código de despacho: 158
Titular: DOCOL INDÚSTRIA E COMÉRCIO LTDA. [BR/SC]
 Autor: MARCIO KOGAN[BR]
 Título do registro: Torneira
 Data de depósito: 23/01/2026
 Classificação: 23-01
 Procurador: Dannemann, Siemsen, Bigler & Ipanema Moreira

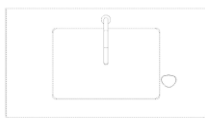

**BR302026000486-4**

Concessão de registro

Código de despacho: 158

Titular: DOCOL INDÚSTRIA E COMÉRCIO LTDA. [BR/SC]

Autor: MARCIO KOGAN[BR]

Título do registro: Bica

Data de depósito: 23/01/2026

Classificação: 23-01

Procurador: Dannemann, Siemsen, Bigler & Ipanema Moreira

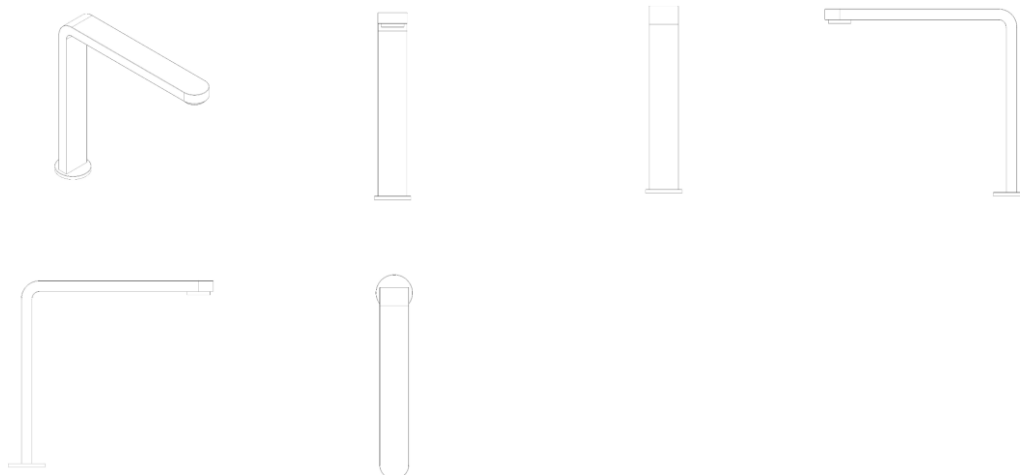
**BR302026000487-2**

Concessão de registro

Código de despacho: 158

Titular: DOCOL INDÚSTRIA E COMÉRCIO LTDA. [BR/SC]

Autor: MARCIO KOGAN[BR]

Título do registro: Torneira

Data de depósito: 23/01/2026

Classificação: 23-01

Procurador: Dannemann, Siemsen, Bigler & Ipanema Moreira

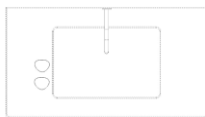

**BR302026000488-0**

Concessão de registro
Código de despacho: 158
Titular: DOCOL INDÚSTRIA E COMÉRCIO LTDA. [BR/SC]
Autor: MARCIO KOGAN[BR]
Título do registro: Bica
Data de depósito: 23/01/2026
Classificação: 23-01
Procurador: Dannemann, Siemsen, Bigler & Ipanema Moreira

**BR302026000489-9**

Concessão de registro
Código de despacho: 158
Titular: DOCOL INDÚSTRIA E COMÉRCIO LTDA. [BR/SC]
Autor: MARCIO KOGAN[BR]
Título do registro: Volante para Torneira
Data de depósito: 23/01/2026
Classificação: 23-01
Procurador: Dannemann, Siemsen, Bigler & Ipanema Moreira



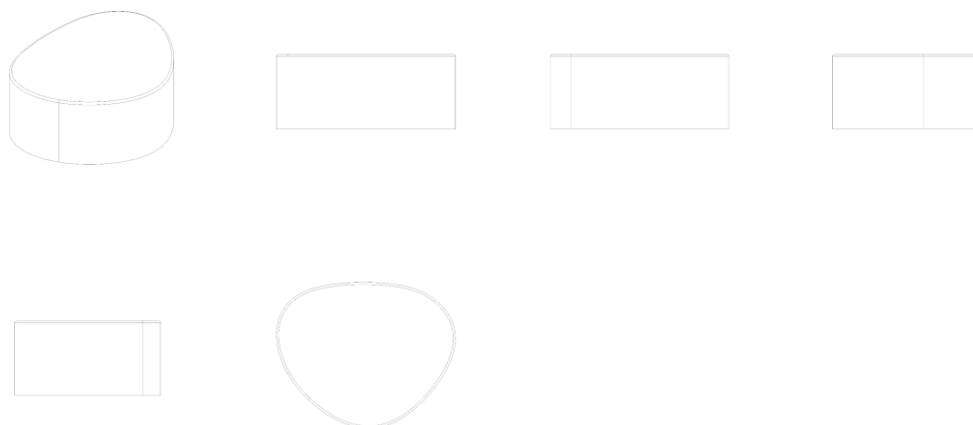

BR302026000492-9

Concessão de registro
 Código de despacho: 158
Titular: DOCOL INDÚSTRIA E COMÉRCIO LTDA. [BR/SC]
 Autor: MARCIO KOGAN[BR]
 Título do registro: Torneira
 Data de depósito: 23/01/2026
 Classificação: 23-01
 Procurador: Dannemann, Siemsen, Bigler & Ipanema Moreira

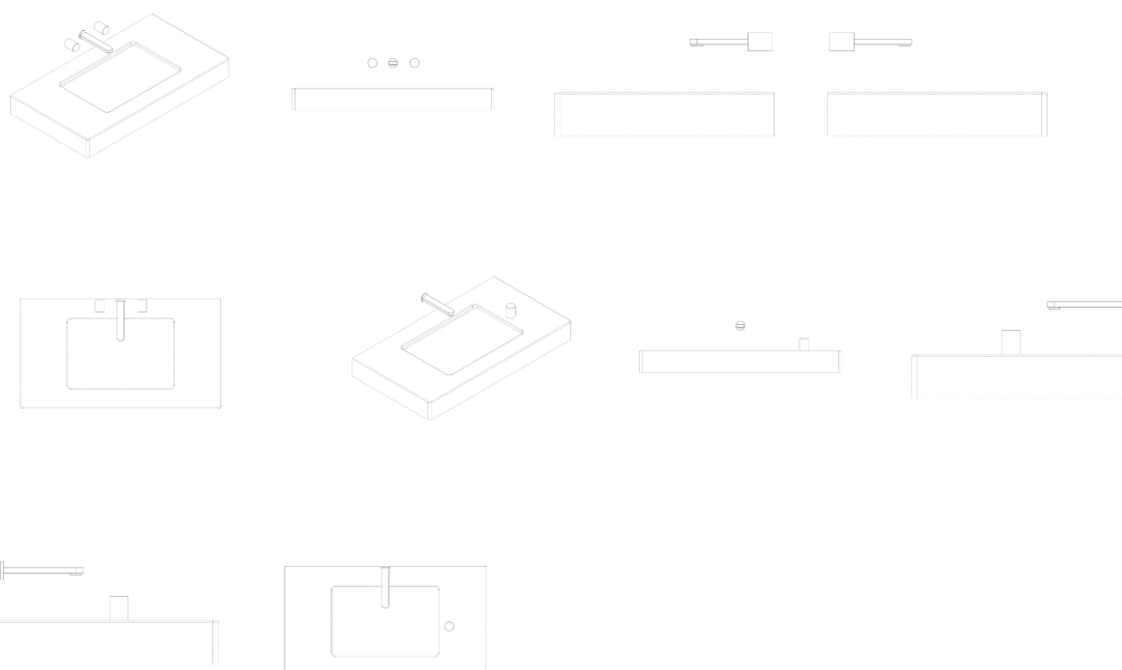

BR302026000493-7

Concessão de registro
 Código de despacho: 158
Titular: DOCOL INDÚSTRIA E COMÉRCIO LTDA. [BR/SC]
 Autor: MARCIO KOGAN[BR]



Título do registro: Bica
 Data de depósito: 23/01/2026
 Classificação: 23-01
 Procurador: Dannemann, Siemsen, Bigler & Ipanema Moreira

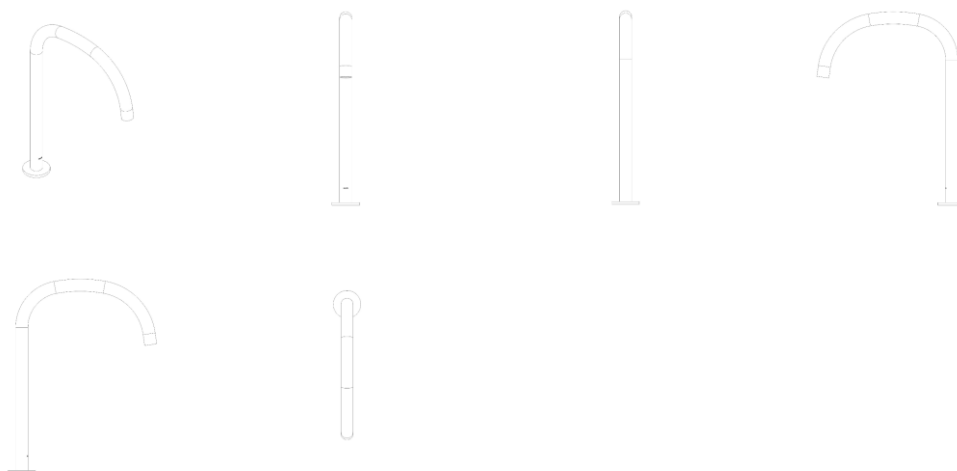

BR302026000494-5

Concessão de registro
 Código de despacho: 158
Titular: DOCOL INDÚSTRIA E COMÉRCIO LTDA. [BR/SC]
 Autor: MARCIO KOGAN[BR]
 Título do registro: Torneira
 Data de depósito: 23/01/2026
 Classificação: 23-01
 Procurador: Dannemann, Siemsen, Bigler & Ipanema Moreira

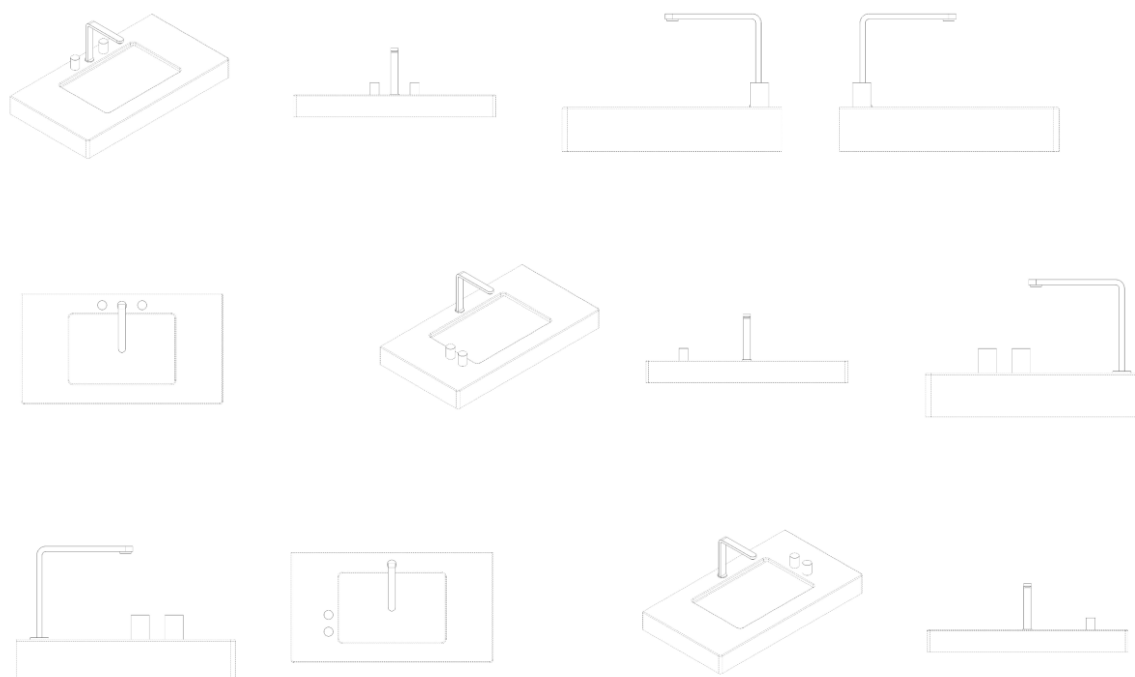





BR302026000496-1

Concessão de registro
Código de despacho: 158
Títular: DOCOL INDÚSTRIA E COMÉRCIO LTDA. [BR/SC]
Autor: MARCIO KOGAN[BR]
Título do registro: Bica
Data de depósito: 23/01/2026
Classificação: 23-01
Procurador: Dannemann, Siemsen, Bigler & Ipanema Moreira

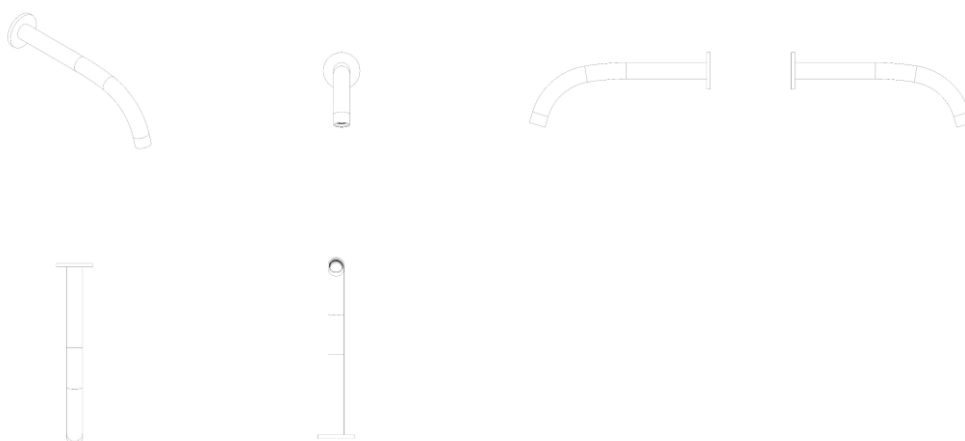

BR302026000497-0

Concessão de registro
Código de despacho: 158
Títular: MOBLAN DECOR - MOVEIS E DECORAÇÕES LTDA [BR/PR]
Autor: ELISANGELA CRISTIANE MESSIANO[BR]
Título do registro: POLTRONAS
Data de depósito: 23/01/2026
Classificação: 06-01
Procurador: Roberto Hudson Diniz





BR302026000518-6

Concessão de registro

Código de despacho: 158

Titular: NELY CRISTINA BRAIDOTTI [BR/SP]

Autor: NELY CRISTINA BRAIDOTTI[BR]

Título do registro: POTE

Data de depósito: 26/01/2026

Classificação: 07-07

Procurador: Montaury Pimenta, Machado & Vieira de Mello Advogados

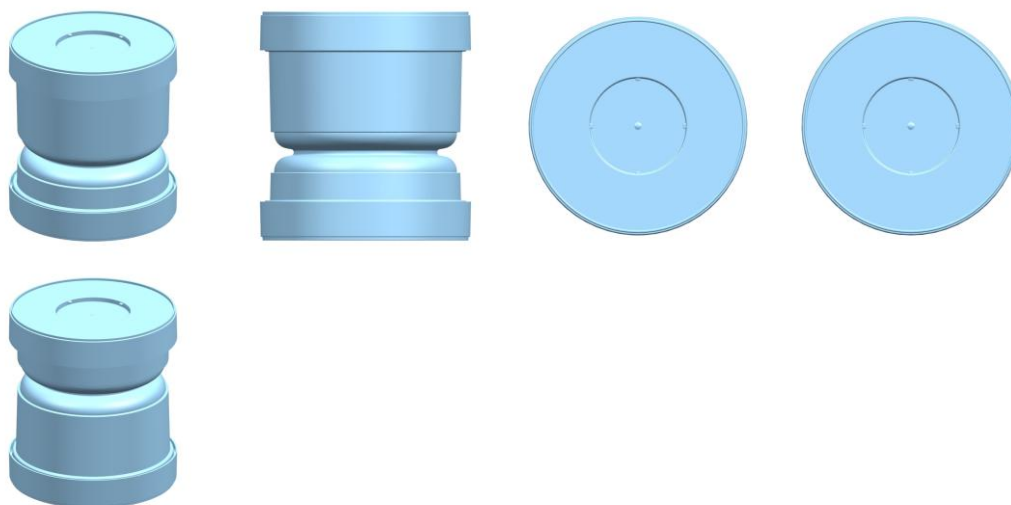

BR302026000519-4

Concessão de registro

Código de despacho: 158

Titular: LEONARDO BARBOSA RIGONATO [BR/SP]

Autor: LEONARDO BARBOSA RIGONATO[BR]

Título do registro: Painel

Data de depósito: 26/01/2026

Classificação: 06-06

Procurador: Eduarda Colla

Detalhes do despacho: A "Descrição" foi excluída de ofício, conforme a Nota Técnica INPI/CPAPD nº 01/2024. De acordo com o item 3.5.2 do Manual de Desenhos Industriais, o campo "Descrição" do formulário deve ser usado para incluir informações necessárias à compreensão das figuras do desenho industrial.



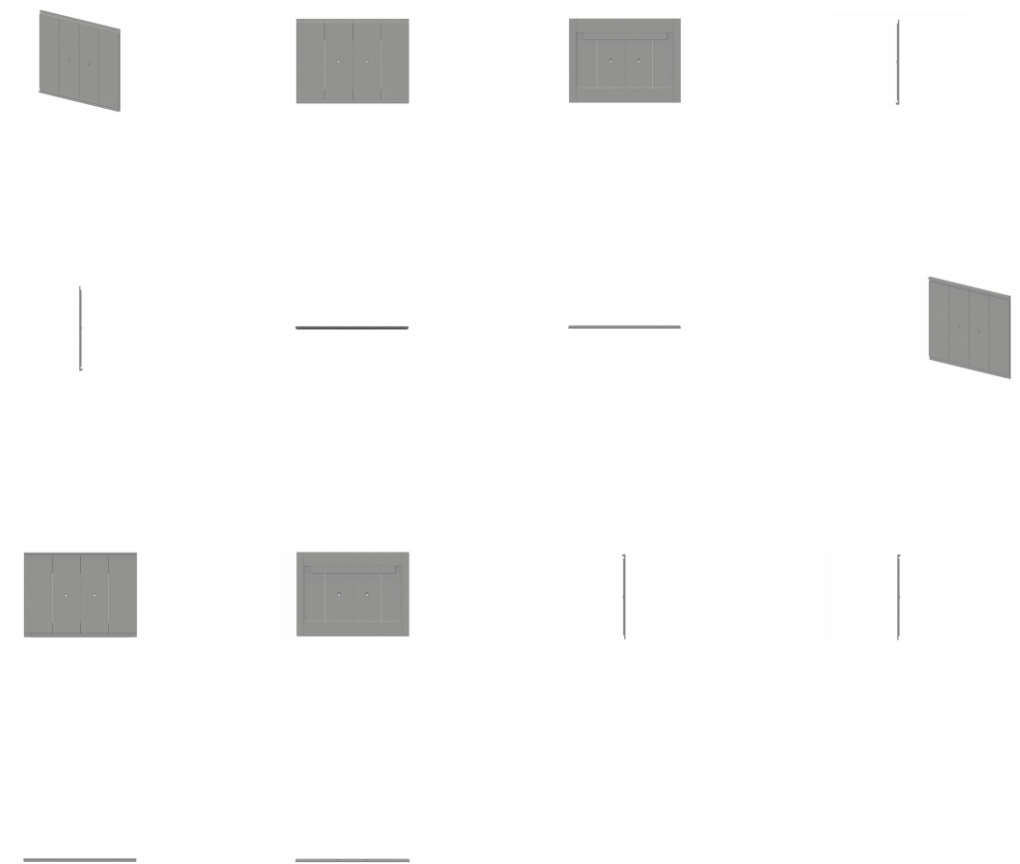

BR302026000520-8

Concessão de registro

Código de despacho: 158

Titular: NELY CRISTINA BRAIDOTTI [BR/SP]

Autor: NELY CRISTINA BRAIDOTTI[BR]

Título do registro: POTE

Data de depósito: 26/01/2026

Classificação: 07-07

Procurador: Montaury Pimenta, Machado & Vieira de Mello Advogados

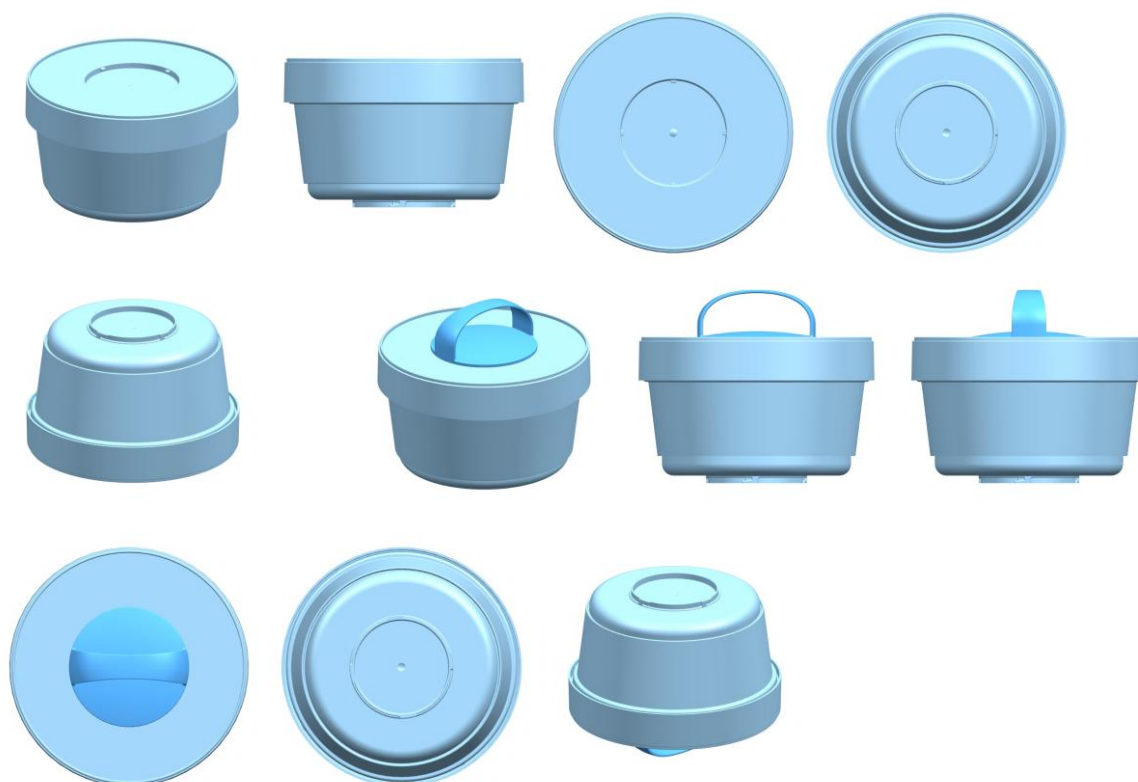

BR302026000522-4

Concessão de registro

Código de despacho: 158

Titular: FABRI INDÚSTRIA E COMÉRCIO LTDA. [BR/SP] e VALCIR FABRIS [BR/SP]

Autor: VALCIR FABRIS[BR]

Título do registro: FIXADOR PARA CORDOALHA

Data de depósito: 26/01/2026

Classificação: 08-08

Procurador: Cannon Marcas e Patentes S/C Ltda.

Detalhes do despacho: A "Descrição" foi excluída de ofício, conforme a Nota Técnica INPI/CPAPD nº 01/2024. De acordo com o item 3.5.2 do Manual de Desenhos Industriais, o campo "Descrição" do formulário deve ser usado para incluir informações necessárias à compreensão das figuras do desenho industrial.



BR302026000525-9

Concessão de registro

Código de despacho: 158

Titular: ANRAN SUPPLY CHAIN MANAGEMENT LIMITED [CN]



Autor: ZIHUA ZOU[CN]

Título do registro: Brinquedos de montar com blocos interconectados

Data de depósito: 26/01/2026

Classificação: 21-01

Procurador: Org. Mérito Marcas e Patentes Ltda.

Detalhes do despacho: A "Descrição" foi excluída de ofício, conforme a Nota Técnica INPI/CPAPD nº 01/2024. De acordo com o item 3.5.2 do Manual de Desenhos Industriais, o campo "Descrição" do formulário deve ser usado para incluir informações necessárias à compreensão das figuras do desenho industrial.



BR302026000526-7

Concessão de registro

Código de despacho: 158

Titular: ANRAN SUPPLY CHAIN MANAGEMENT LIMITED [CN]

Autor: ZIHUA ZOU[CN]

Título do registro: Bonecas

Data de depósito: 26/01/2026

Classificação: 21-01

Procurador: Org. Mérito Marcas e Patentes Ltda.

Detalhes do despacho: A "Descrição" foi excluída de ofício, conforme a Nota Técnica INPI/CPAPD nº 01/2024. De acordo com o item 3.5.2 do Manual de Desenhos Industriais, o campo "Descrição" do formulário deve ser usado para incluir informações necessárias à compreensão das figuras do desenho industrial.



BR302026000527-5

Concessão de registro

Código de despacho: 158

Titular: ANRAN SUPPLY CHAIN MANAGEMENT LIMITED [CN]

Autor: ZIHUA ZOU[CN]

Título do registro: Brinquedos de montar com blocos interconectados

Data de depósito: 26/01/2026

Classificação: 21-01

Procurador: Org. Mérito Marcas e Patentes Ltda.

Detalhes do despacho: A "Descrição" foi excluída de ofício, conforme a Nota Técnica INPI/CPAPD nº 01/2024. De acordo



com o item 3.5.2 do Manual de Desenhos Industriais, o campo "Descrição" do formulário deve ser usado para incluir informações necessárias à compreensão das figuras do desenho industrial.



BR302026000528-3

Concessão de registro

Código de despacho: 158

Titular: ANRAN SUPPLY CHAIN MANAGEMENT LIMITED [CN]

Autor: ZIHUA ZOU[CN]

Título do registro: Bonecas

Data de depósito: 26/01/2026

Classificação: 21-01

Procurador: Org. Mérito Marcas e Patentes Ltda.

Detalhes do despacho: A "Descrição" foi excluída de ofício, conforme a Nota Técnica INPI/CPAPD nº 01/2024. De acordo com o item 3.5.2 do Manual de Desenhos Industriais, o campo "Descrição" do formulário deve ser usado para incluir informações necessárias à compreensão das figuras do desenho industrial.



BR302026000530-5

Concessão de registro

Código de despacho: 158

Titular: ANRAN SUPPLY CHAIN MANAGEMENT LIMITED [CN]

Autor: ZIHUA ZOU[CN]

Título do registro: Bonecas

Data de depósito: 26/01/2026

Classificação: 21-01

Procurador: Org. Mérito Marcas e Patentes Ltda.

Detalhes do despacho: A "Descrição" foi excluída de ofício, conforme a Nota Técnica INPI/CPAPD nº 01/2024. De acordo com o item 3.5.2 do Manual de Desenhos Industriais, o campo "Descrição" do formulário deve ser usado para incluir informações necessárias à compreensão das figuras do desenho industrial.





BR302026000531-3

Concessão de registro

Código de despacho: 158

Titular: ANRAN SUPPLY CHAIN MANAGEMENT LIMITED [CN]

Autor: ZIHUA ZOU[CN]

Título do registro: Bonecas

Data de depósito: 26/01/2026

Classificação: 21-01

Procurador: Org. Mérito Marcas e Patentes Ltda.

Detalhes do despacho: A "Descrição" foi excluída de ofício, conforme a Nota Técnica INPI/CPAPD nº 01/2024. De acordo com o item 3.5.2 do Manual de Desenhos Industriais, o campo "Descrição" do formulário deve ser usado para incluir informações necessárias à compreensão das figuras do desenho industrial.



BR302026000533-0

Concessão de registro

Código de despacho: 158

Titular: ANRAN SUPPLY CHAIN MANAGEMENT LIMITED [CN]

Autor: ZIHUA ZOU[CN]

Título do registro: Bonecas

Data de depósito: 26/01/2026

Classificação: 21-01

Procurador: Org. Mérito Marcas e Patentes Ltda.

Detalhes do despacho: A "Descrição" foi excluída de ofício, conforme a Nota Técnica INPI/CPAPD nº 01/2024. De acordo com o item 3.5.2 do Manual de Desenhos Industriais, o campo "Descrição" do formulário deve ser usado para incluir informações necessárias à compreensão das figuras do desenho industrial.



BR302026000534-8

Concessão de registro

Código de despacho: 158

Titular: ANRAN SUPPLY CHAIN MANAGEMENT LIMITED [CN]

Autor: ZIHUA ZOU[CN]

Título do registro: Bonecas

Data de depósito: 26/01/2026

Classificação: 21-01

Procurador: Org. Mérito Marcas e Patentes Ltda.

Detalhes do despacho: A "Descrição" foi excluída de ofício, conforme a Nota Técnica INPI/CPAPD nº 01/2024. De acordo



com o item 3.5.2 do Manual de Desenhos Industriais, o campo "Descrição" do formulário deve ser usado para incluir informações necessárias à compreensão das figuras do desenho industrial.



BR302026000535-6

Concessão de registro

Código de despacho: 158

Titular: ANRAN SUPPLY CHAIN MANAGEMENT LIMITED [CN]

Autor: ZIHUA ZOU[CN]

Título do registro: Bonecas

Data de depósito: 26/01/2026

Classificação: 21-01

Procurador: Org. Mérito Marcas e Patentes Ltda.

Detalhes do despacho: A "Descrição" foi excluída de ofício, conforme a Nota Técnica INPI/CPAPD nº 01/2024. De acordo com o item 3.5.2 do Manual de Desenhos Industriais, o campo "Descrição" do formulário deve ser usado para incluir informações necessárias à compreensão das figuras do desenho industrial.



BR302026000536-4

Concessão de registro

Código de despacho: 158

Titular: ANRAN SUPPLY CHAIN MANAGEMENT LIMITED [CN]

Autor: ZIHUA ZOU[CN]

Título do registro: Bonecas

Data de depósito: 26/01/2026

Classificação: 21-01

Procurador: Org. Mérito Marcas e Patentes Ltda.

Detalhes do despacho: A "Descrição" foi excluída de ofício, conforme a Nota Técnica INPI/CPAPD nº 01/2024. De acordo com o item 3.5.2 do Manual de Desenhos Industriais, o campo "Descrição" do formulário deve ser usado para incluir informações necessárias à compreensão das figuras do desenho industrial.



BR302026000537-2

Concessão de registro

Código de despacho: 158

Titular: ANRAN SUPPLY CHAIN MANAGEMENT LIMITED [CN]

Autor: ZIHUA ZOU[CN]



Título do registro: Bonecas
 Data de depósito: 26/01/2026
 Classificação: 21-01
 Procurador: Org. Mérito Marcas e Patentes Ltda.
 Detalhes do despacho: A "Descrição" foi excluída de ofício, conforme a Nota Técnica INPI/CPAPD nº 01/2024. De acordo com o item 3.5.2 do Manual de Desenhos Industriais, o campo "Descrição" do formulário deve ser usado para incluir informações necessárias à compreensão das figuras do desenho industrial.



BR302026000538-0

Concessão de registro
 Código de despacho: 158
Titular: CELSO FREDERICO SACHETO JUNIOR [BR/SP]
 Autor: CELSO FREDERICO SACHETO JUNIOR[BR]
 Título do registro: Grade antifolhas para calhas
 Data de depósito: 26/01/2026
 Classificação: 23-01
 Procurador: COLONIAL REGISTROS DE MARCAS E PATENTES LTDA
 Detalhes do despacho: A "Descrição" foi excluída de ofício, conforme a Nota Técnica INPI/CPAPD nº 01/2024. De acordo com o item 3.5.2 do Manual de Desenhos Industriais, o campo "Descrição" do formulário deve ser usado para incluir informações necessárias à compreensão das figuras do desenho industrial.

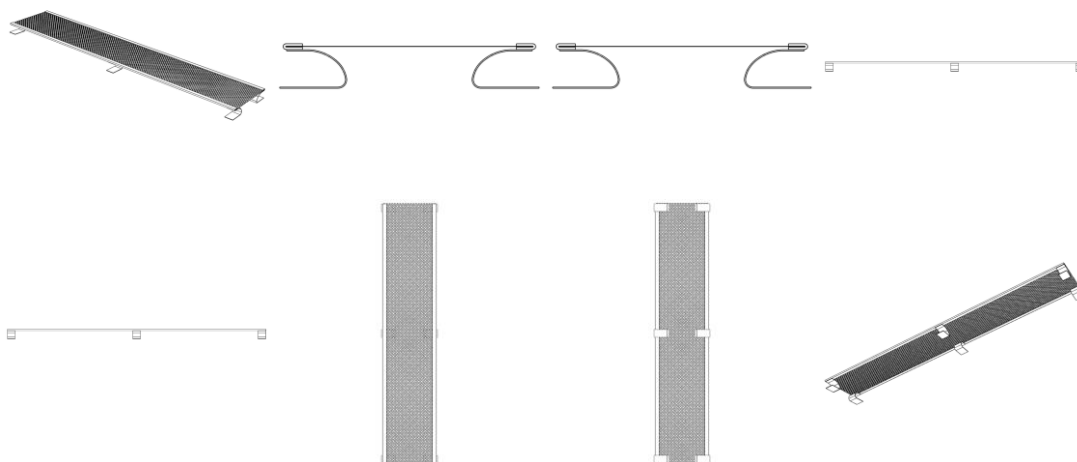

BR302026000549-6

Concessão de registro
 Código de despacho: 158
Titular: POSITIVO TECNOLOGIA S.A. [BR/PR]
 Autor: NORBERTO MARASCHIN FILHO[BR]
 Título do registro: TERMINAL DE PAGAMENTO
 Data de depósito: 26/01/2026
 Classificação: 14-02
 Procurador: Baril & Advogados Associados
 Detalhes do despacho: Em atendimento ao item 5.3 do Manual de Desenhos Industriais instituído pela Portaria INPI/PR nº 36/2023, a expressão "Configuração aplicada a/em" foi excluída de ofício do título do pedido e do relatório descritivo.

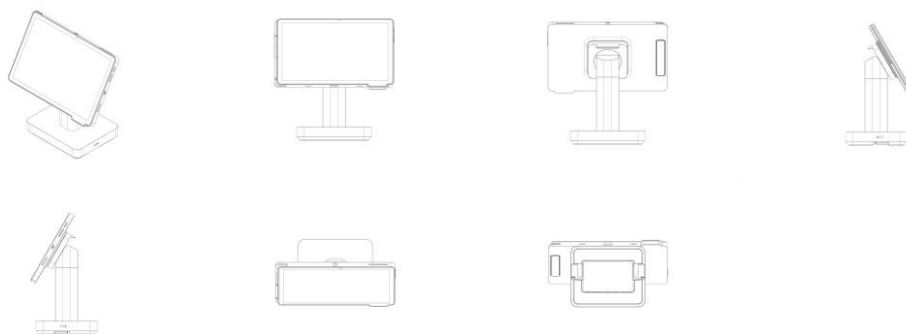

**BR302026000550-0**

Concessão de registro

Código de despacho: 158

Titular: LUXOTTICA S.R.L. [IT]

Autor: FILIPPO BELELLI[IT], MARTA BIANCHINI[IT] e ALESSANDRO DONOLI[IT]

Título do registro: ARMAÇÃO DE ÓCULOS

Data de depósito: 26/01/2026

Prioridade unionista: 015112279 30/07/2025 EM

Classificação: 16-06

Procurador: Dannemann, Siemsen, Bigler & Ipanema Moreira

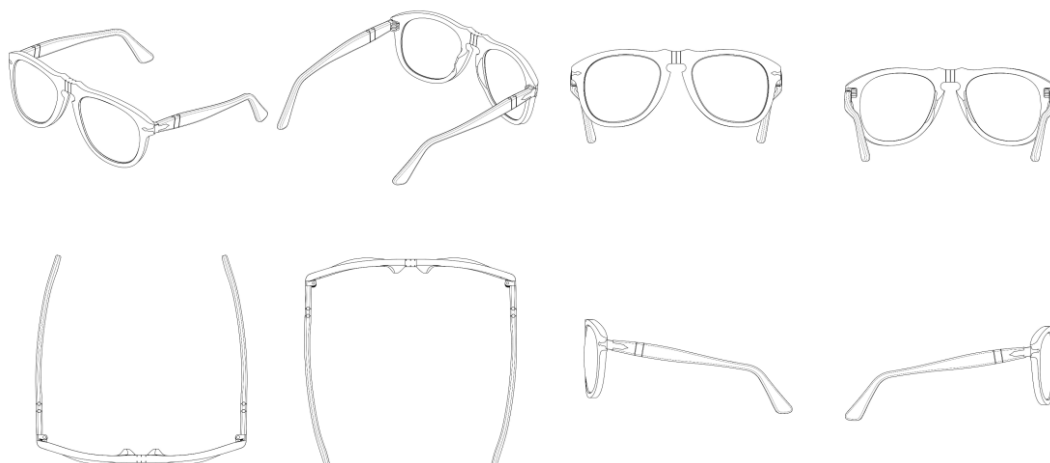
**BR302026000559-3**

Concessão de registro

Código de despacho: 158

Titular: LEGRAND BRASIL LTDA. [BR/SP]

Autor: MURILO CAZELATTO[BR] e FABIO SILVEIRA LEITE[BR]

Título do registro: PLACA ESPELHO PARA INTERRUPTORES E TOMADAS

Data de depósito: 27/01/2026

Classificação: 13-03

Procurador: Antônio Maurício Pedras Arnaud

Detalhes do despacho: Considerando-se o item 5.3.1.1 do Manual de Desenhos Industriais instituído pela Portaria INPI/PR nº 36/2023, as informações técnicas da indicação do produto foram excluídas de ofício.

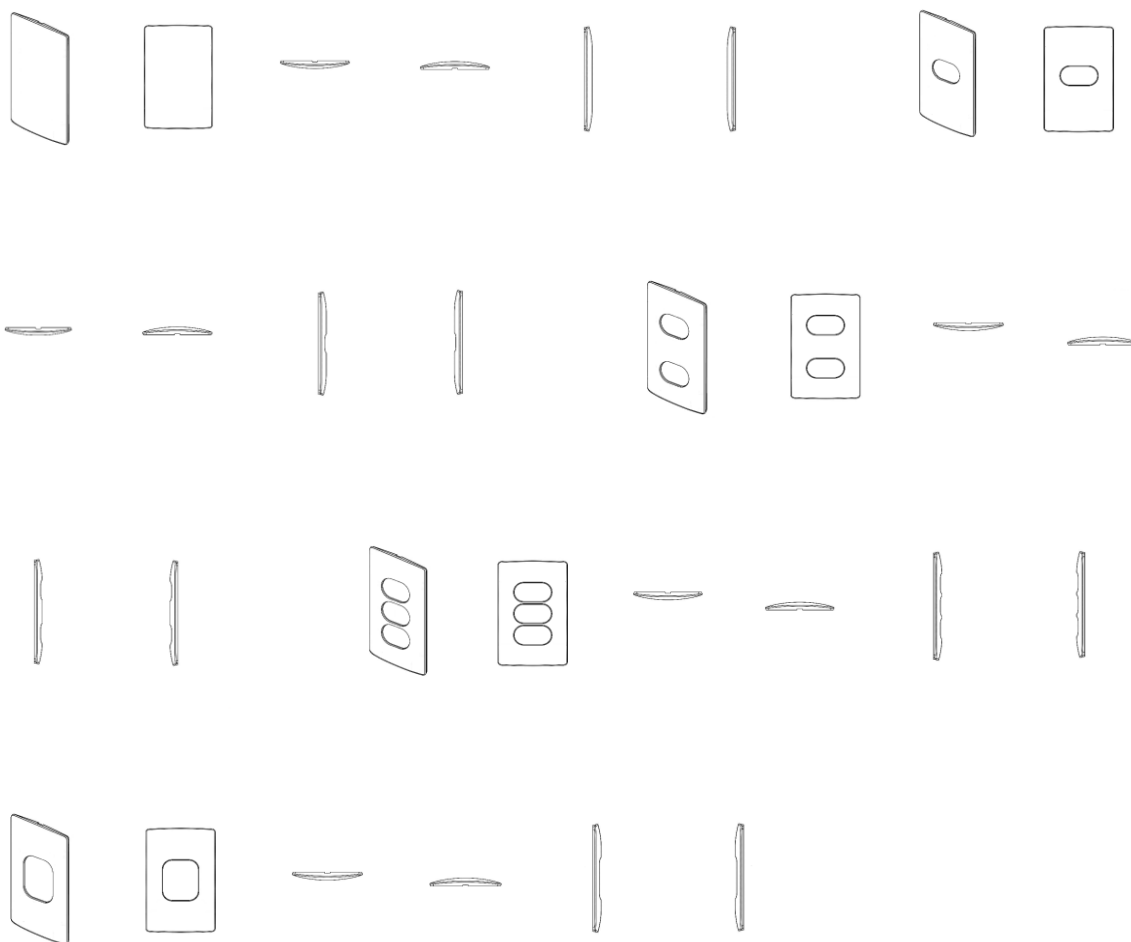

BR302026000560-7

Concessão de registro

Código de despacho: 158

Titular: LEGRAND BRASIL LTDA. [BR/SP]

Autor: MURILO CAZELATTO[BR] e FABIO SILVEIRA LEITE[BR]

Título do registro: PLACA ESPELHO PARA INTERRUPTORES E TOMADAS

Data de depósito: 27/01/2026

Classificação: 13-03

Procurador: Antônio Maurício Pedras Arnaud

Detalhes do despacho: Considerando-se o item 5.3.1.1 do Manual de Desenhos Industriais instituído pela Portaria INPI/PR nº 36/2023, as informações técnicas da indicação do produto foram excluídas de ofício.

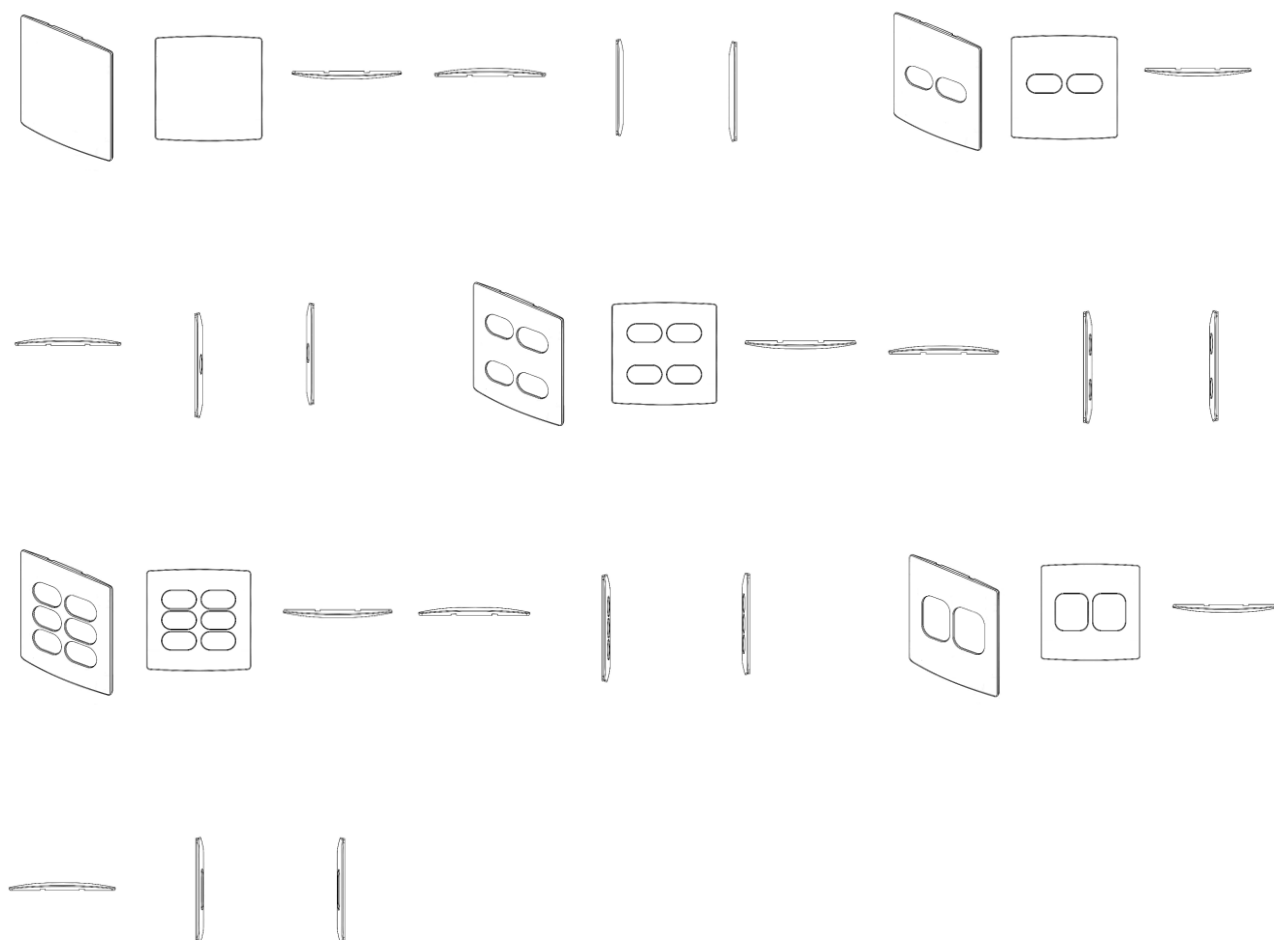

BR302026000566-6

Concessão de registro

Código de despacho: 158

Titular: NELY CRISTINA BRAIDOTTI [BR/SP]

Autor: NELY CRISTINA BRAIDOTTI[BR]

Título do registro: RODO DE PIA

Data de depósito: 27/01/2026

Classificação: 07-05

Procurador: Montaury Pimenta, Machado & Vieira de Mello Advogados



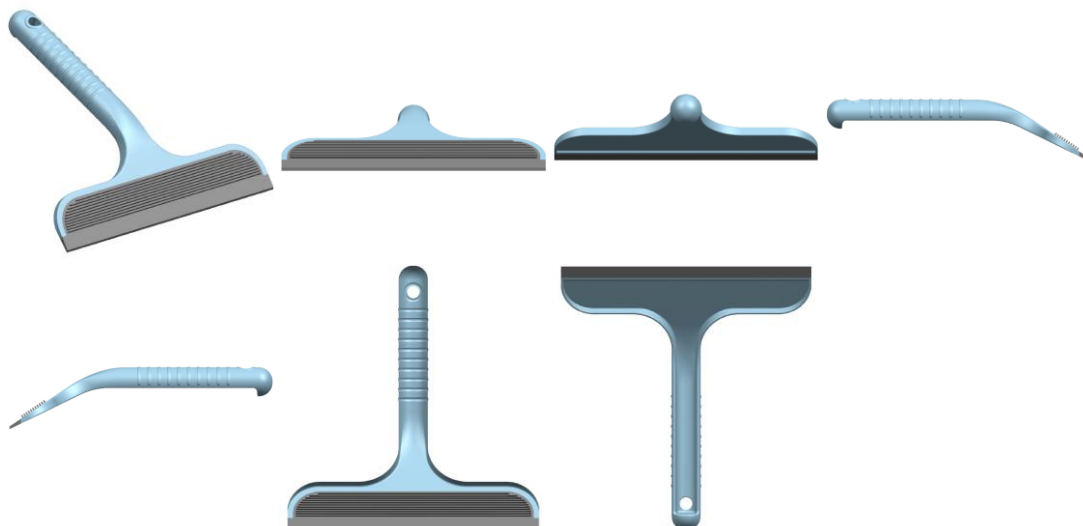

BR302026000596-8

Concessão de registro
 Código de despacho: 158
Titular: EDUARDO ERNESTO BAZHUNI MAIA [BR/RJ]
 Autor: EDUARDO ERNESTO BAZHUNI MAIA[BR]
 Título do registro: TAMPO DE MESA
 Data de depósito: 28/01/2026
 Classificação: 06-03
 Procurador: Clarke, Modet Propriedade Intelectual Ltda.

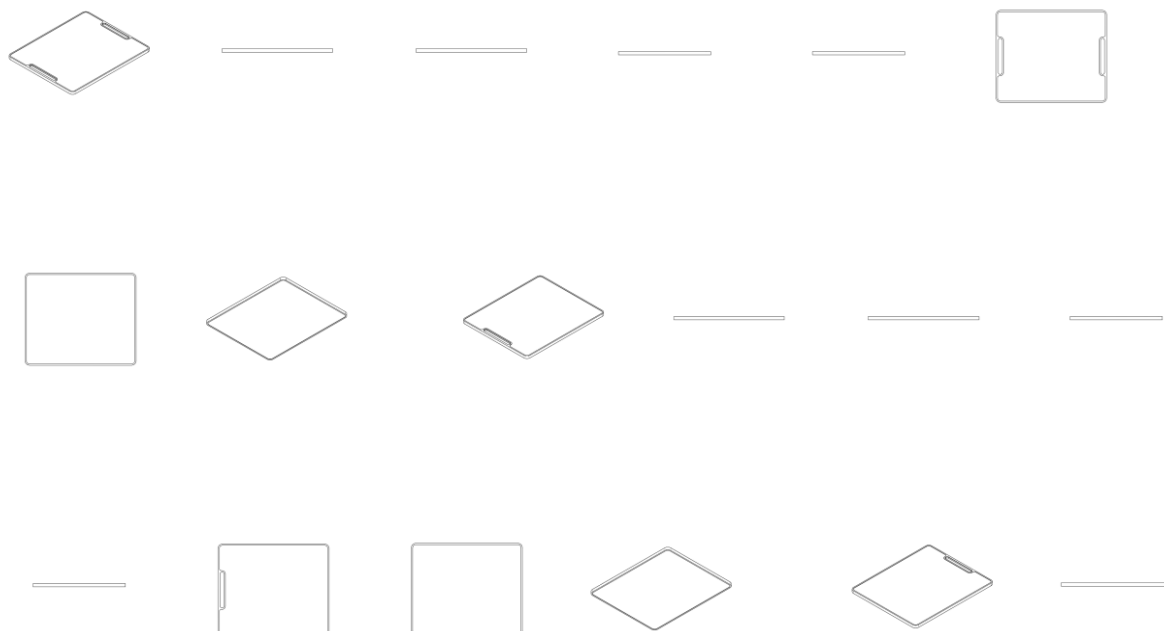

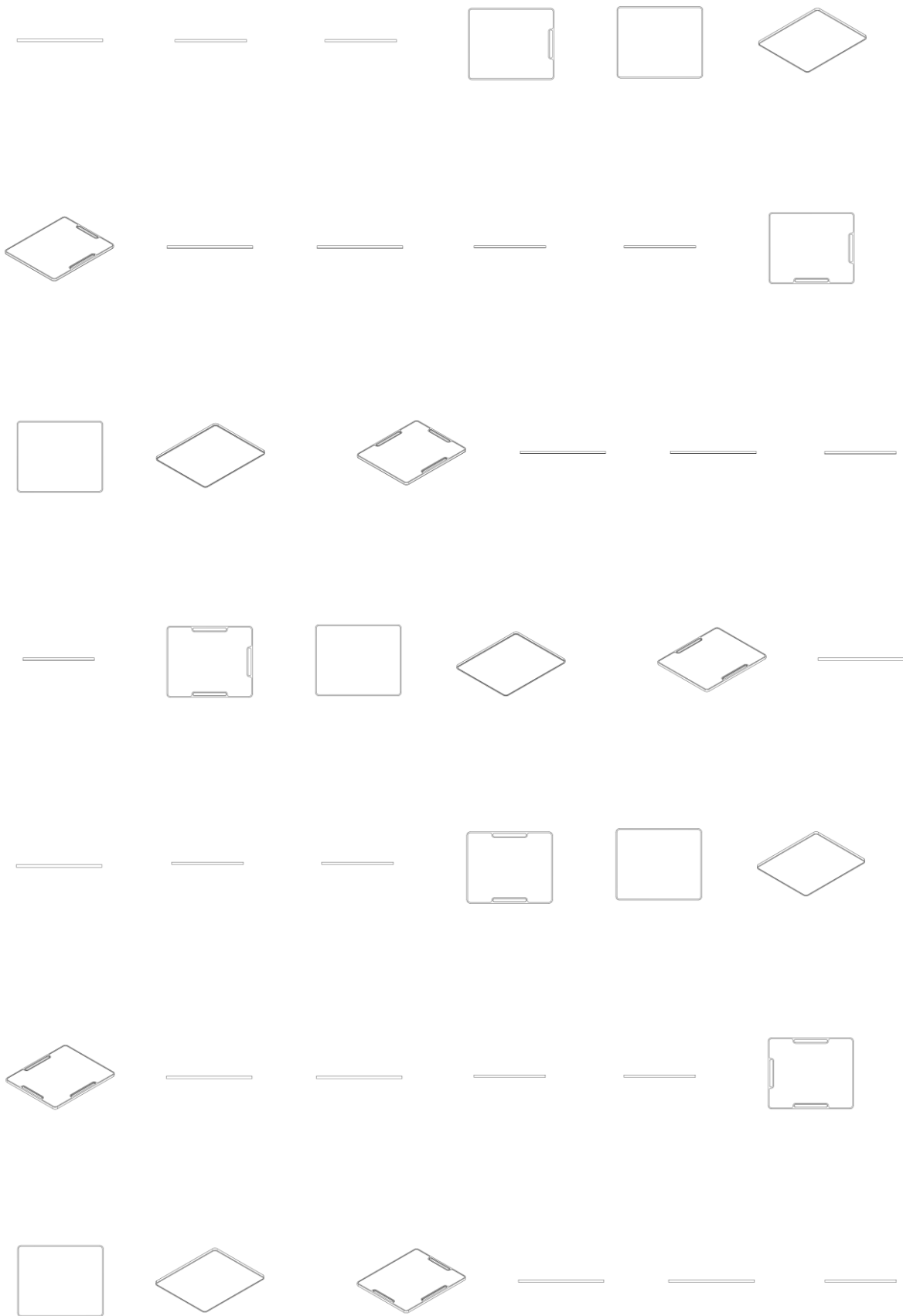

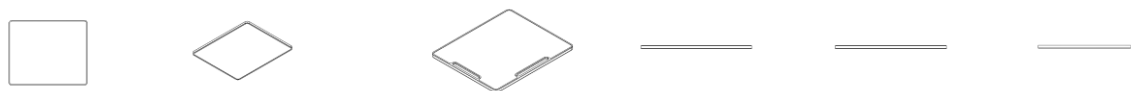

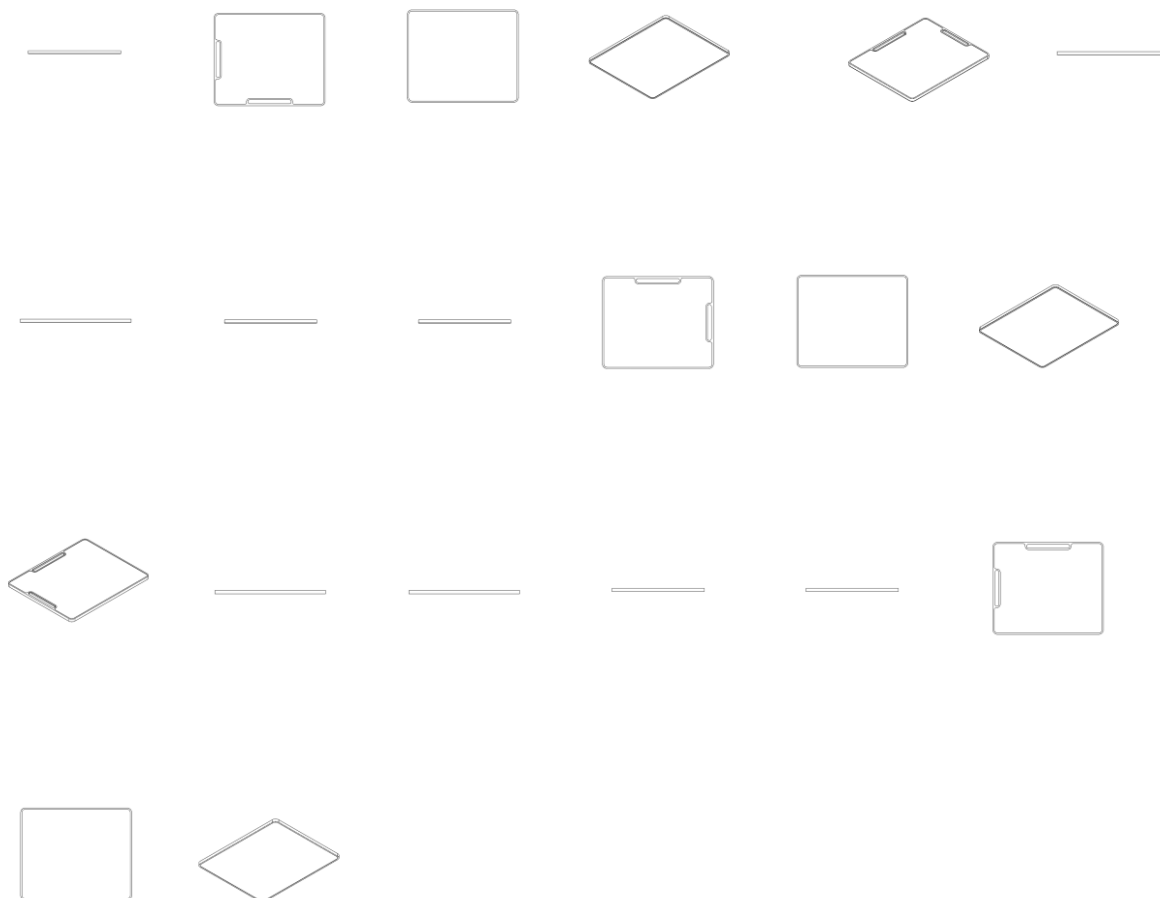

BR302026000598-4

Concessão de registro
 Código de despacho: 158
Titular: EDUARDO ERNESTO BAZHUNI MAIA [BR/RJ]
 Autor: EDUARDO ERNESTO BAZHUNI MAIA[BR]
 Título do registro: TAMPO DE MESA
 Data de depósito: 28/01/2026
 Classificação: 06-03
 Procurador: Clarke, Modet Propriedade Intelectual Ltda.

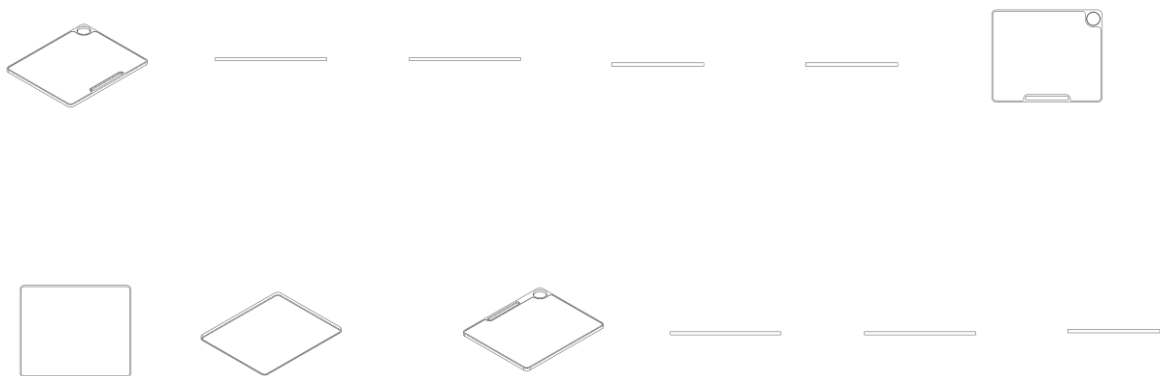







BR302026000601-8

Concessão de registro
 Código de despacho: 158
Titular: EDUARDO ERNESTO BAZHUNI MAIA [BR/RJ]
 Autor: EDUARDO ERNESTO BAZHUNI MAIA[BR]
 Título do registro: TAMPO DE MESA
 Data de depósito: 28/01/2026
 Classificação: 06-03
 Procurador: Clarke, Modet Propriedade Intelectual Ltda.









BR302026000602-6

Concessão de registro
 Código de despacho: 158
Titular: EDUARDO ERNESTO BAZHUNI MAIA [BR/RJ]
 Autor: EDUARDO ERNESTO BAZHUNI MAIA[BR]
 Título do registro: TAMPO DE MESA
 Data de depósito: 28/01/2026
 Classificação: 06-03
 Procurador: Clarke, Modet Propriedade Intelectual Ltda.

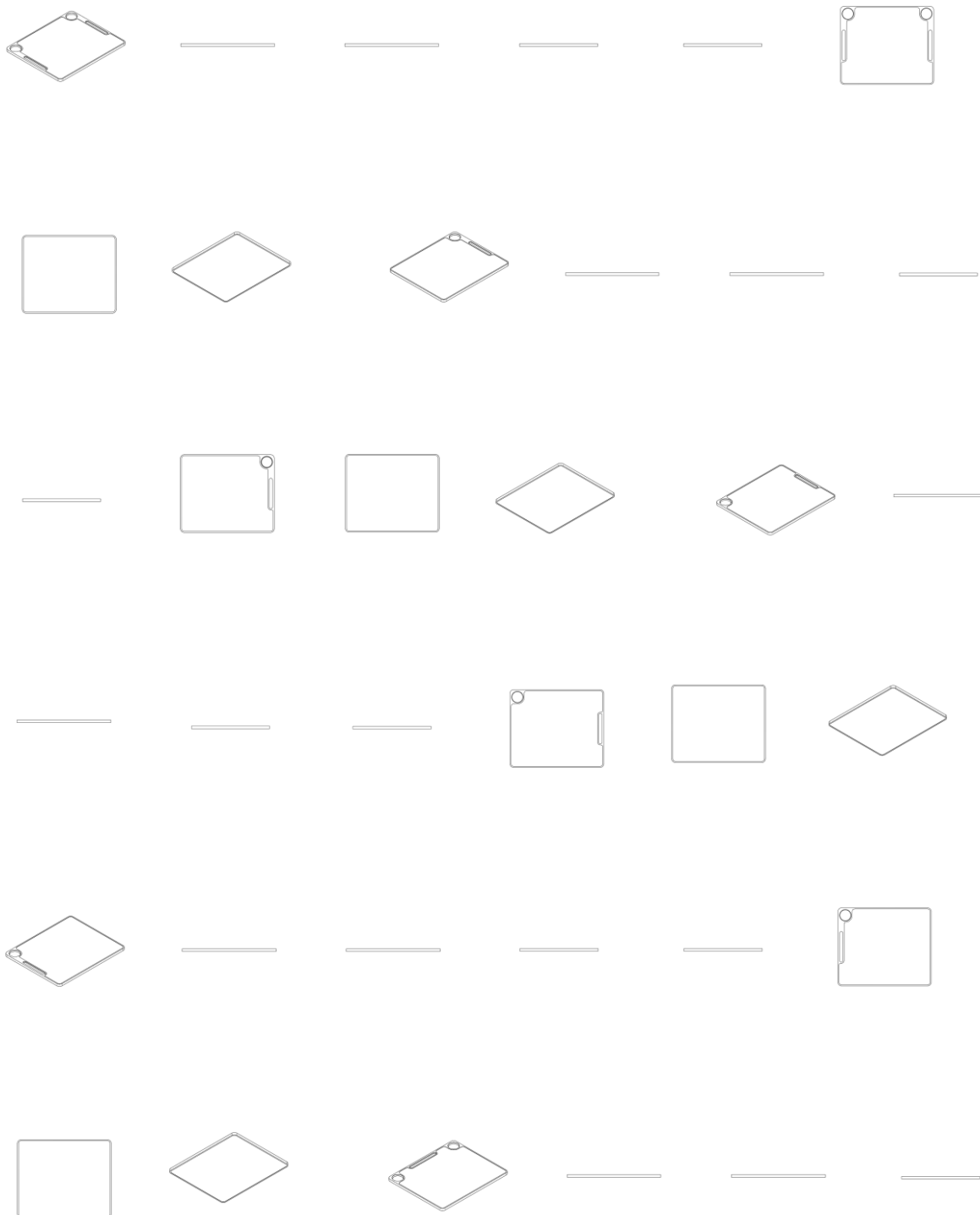

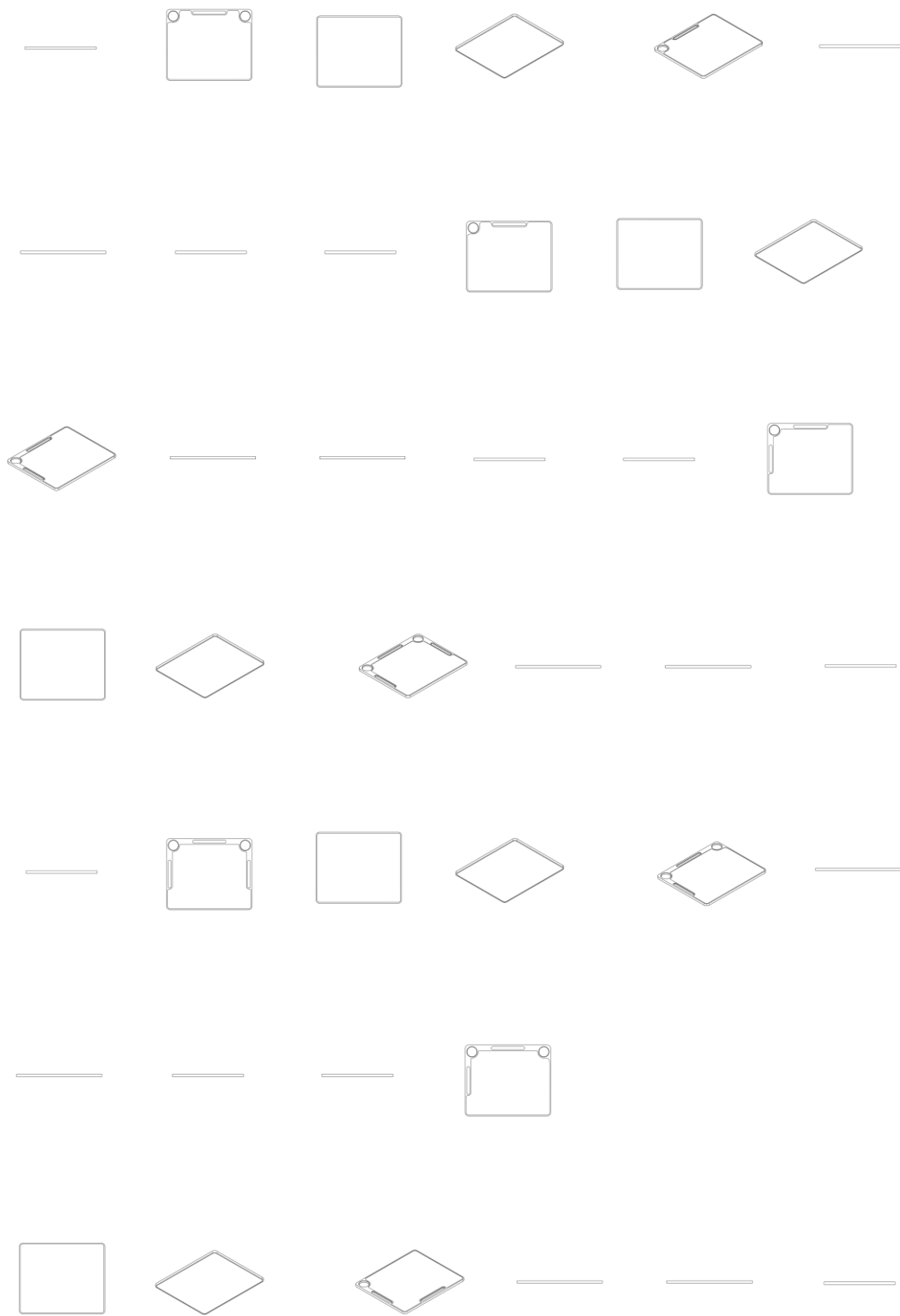



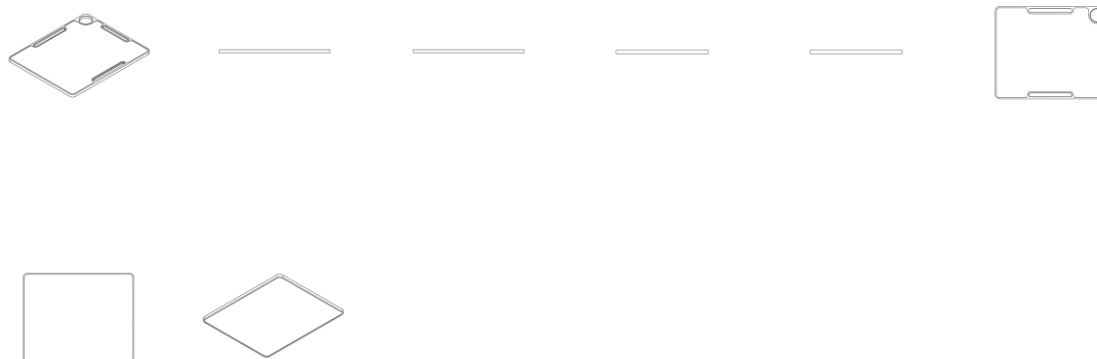

BR302026000605-0

Concessão de registro
 Código de despacho: 158
Titular: WESLEY BALDIN DOS SANTOS [BR/PR]
 Autor: WESLEY BALDIN DOS SANTOS[BR]
 Título do registro: LUMINÁRIAS [NÃO PORTÁTEIS]
 Data de depósito: 28/01/2026
 Classificação: 26-05



BR302026000613-1

Concessão de registro
 Código de despacho: 158
Titular: MARCELO NASCIMENTO FARIAS [BR/SP]
 Autor: MARCELO NASCIMENTO FARIAS[XX]
 Título do registro: CAPA PARA CELULARES SMARTPHONES
 Data de depósito: 28/01/2026
 Classificação: 12-99
 Procurador: Pedro Cintra Lemos Olivieri
 Detalhes do despacho: Em atendimento ao item 5.3 do Manual de Desenhos Industriais instituído pela Portaria INPI/PR nº 36/2023, foram feitas as seguintes alterações de ofício: [1] excluída a expressão "Configuração aplicada a/em" do título do pedido e do relatório descritivo; [2] alterada a classe para melhor adequação ao produto reivindicado.



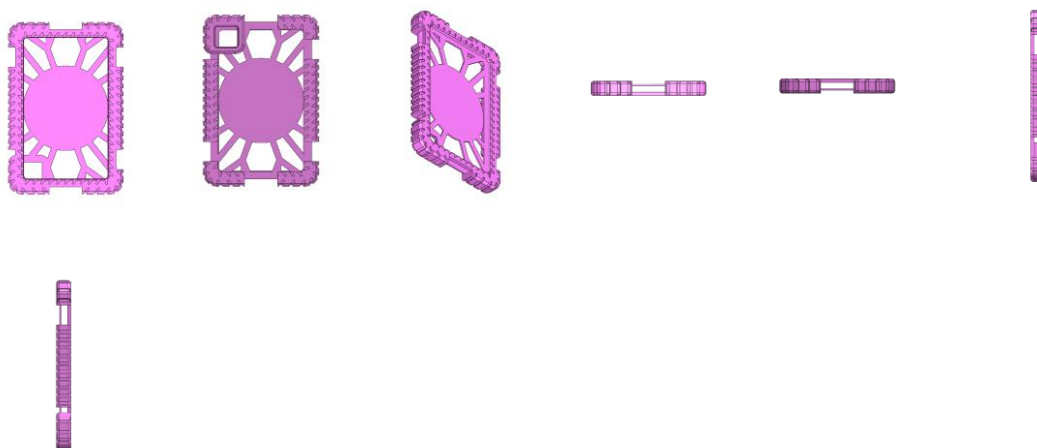

BR302026000625-5

Concessão de registro
 Código de despacho: 158
Titular: FABRI INDÚSTRIA E COMÉRCIO LTDA. [BR/SP] e VALCIR FABRIS [BR/SP]
 Autor: VALCIR FABRIS[BR]
 Título do registro: PRENSA CORDOALHA
 Data de depósito: 29/01/2026
 Classificação: 08-08
 Procurador: Cannon Marcas e Patentes S/C Ltda.

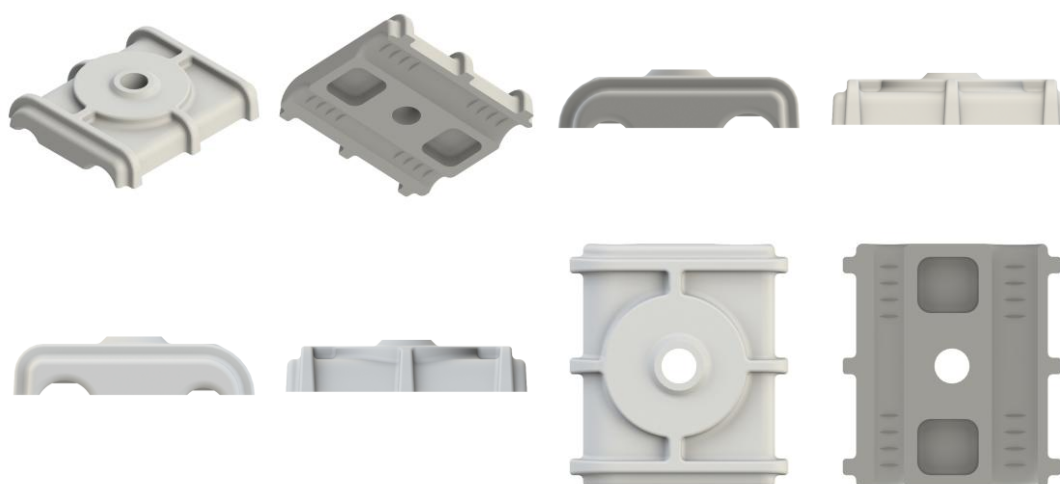

BR302026000626-3

Concessão de registro
 Código de despacho: 158
Titular: FABRI INDÚSTRIA E COMÉRCIO LTDA. [BR/SP] e VALCIR FABRIS [BR/SP]
 Autor: VALCIR FABRIS[BR]
 Título do registro: TRAVA COM ROSCA PARA CORDOALHA
 Data de depósito: 29/01/2026
 Classificação: 08-08
 Procurador: Cannon Marcas e Patentes S/C Ltda.



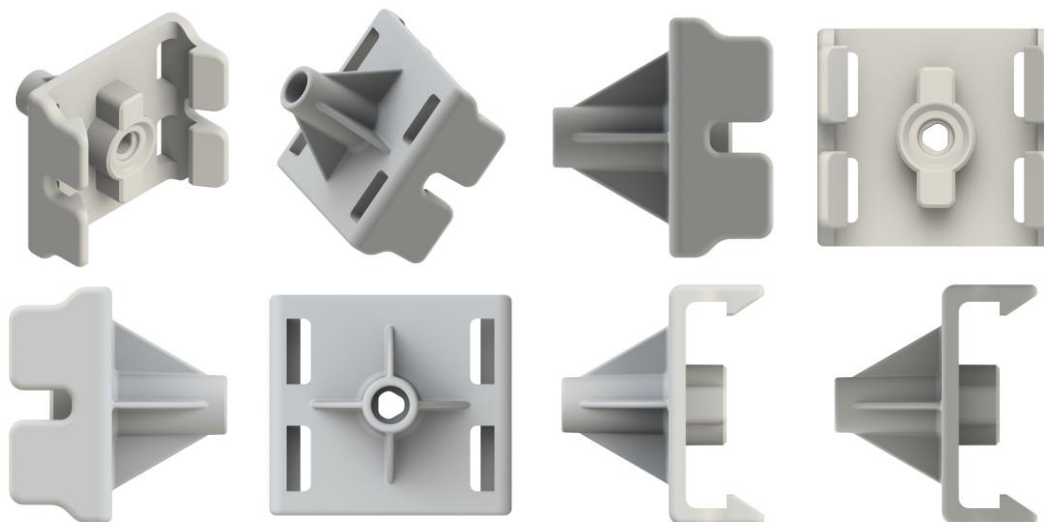

BR322024003209-1

Concessão de registro

Código de despacho: 158

Titular: AUTRY INTERNATIONAL S.R.L. [IT]

Autor: MARCO DORO[IT]

Título do registro: SOLADO DE CALÇADO

Data de depósito: 31/10/2023

Prioridade unionista: 015020288-0008 02/05/2023 EM

Classificação: 02-04

Procurador: Ariboni, Fabbri e Schmidt Sociedade de Advogados

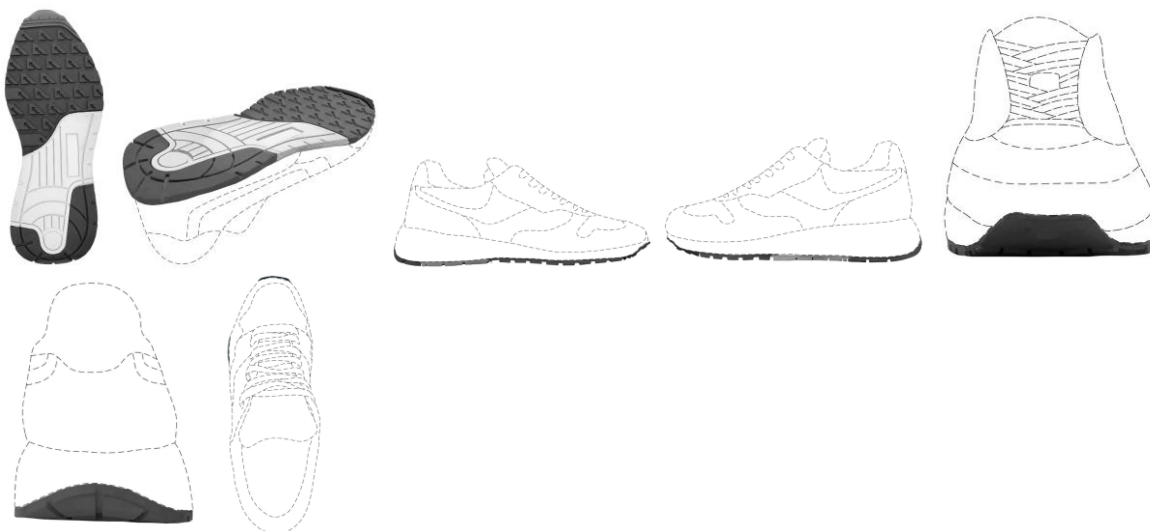

BR322024005745-0

Concessão de registro

Código de despacho: 158

Titular: NABTESCO PRECISION EUROPE GMBH [DE]

Autor: ANNE MEINERS[DE]

Título do registro: MASCOTES

Data de depósito: 21/10/2024

Prioridade unionista: 015018060-0003 14/04/2023 EM

Classificação: 20-99

Procurador: Bhering Advogados (nome anterior Bhering Assessoria S/C Ltda.)

Detalhes do despacho: Número da prioridade corrigido de ofício, baseado na informação apresentada no Registro Internacional.



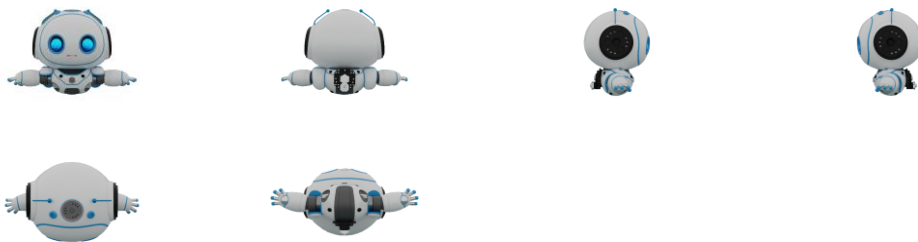

BR32202500360-4

Concessão de registro
Código de despacho: 158
Titular: NOVARTIS AG [CH]
Autor: MARK TEISLER GOLDSMITH[GB]
Título do registro: LOGOTIPO
Data de depósito: 27/01/2025
Classificação: 32-01
Procurador: David do Nascimento Advogados Associados

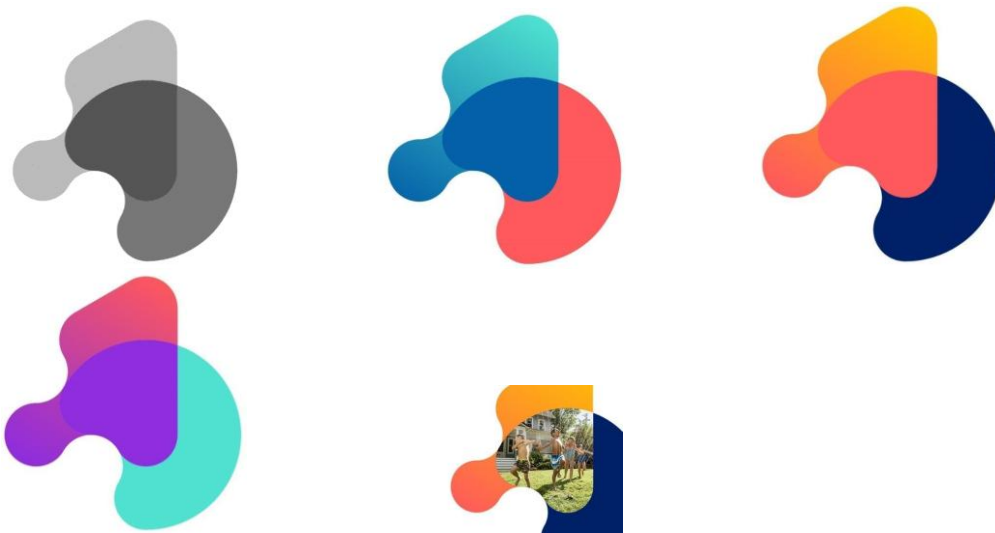

BR32202500361-2

Concessão de registro
Código de despacho: 158
Titular: NOVARTIS AG [CH]
Autor: MARK TEISLER GOLDSMITH[GB]
Título do registro: LOGOTIPO
Data de depósito: 12/04/2024
Classificação: 32-01
Procurador: David do Nascimento Advogados Associados



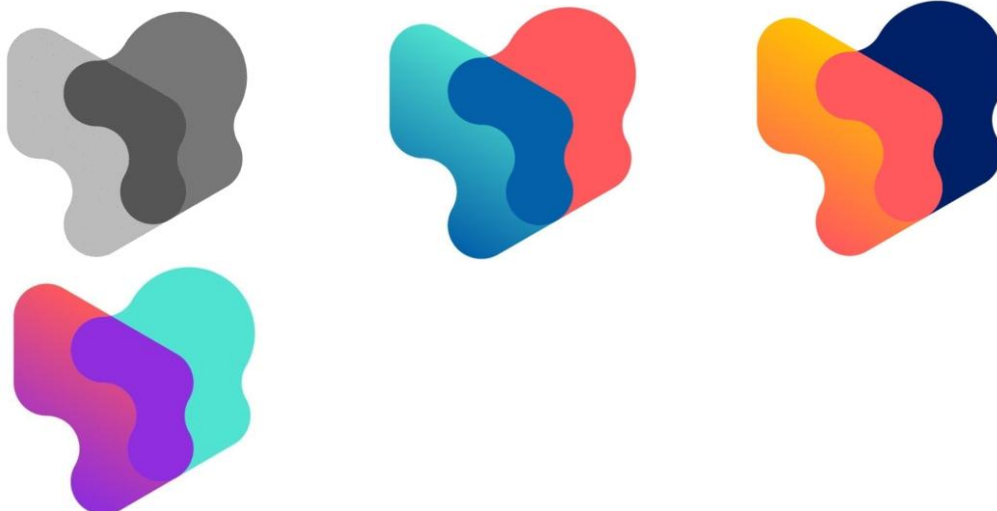

BR322025000362-0

Concessão de registro

Código de despacho: 158

Titular: NOVARTIS AG [CH]

Autor: MARK TEISLER GOLDSMITH[GB]

Título do registro: LOGOTIPO

Data de depósito: 27/01/2025

Classificação: 32-01

Procurador: David do Nascimento Advogados Associados



BR322025000364-7

Concessão de registro

Código de despacho: 158

Titular: NOVARTIS AG [CH]

Autor: MARK TEISLER GOLDSMITH[GB]

Título do registro: LOGOTIPO

Data de depósito: 27/01/2025

Classificação: 32-01

Procurador: David do Nascimento Advogados Associados



BR322025000366-3

Concessão de registro
Código de despacho: 158
Titular: NOVARTIS AG [CH]
Autor: MARK TEISLER GOLDSMITH[GB]
Título do registro: LOGOTIPO
Data de depósito: 27/01/2025
Classificação: 32-01
Procurador: David do Nascimento Advogados Associados



BR322025000367-1

Concessão de registro
Código de despacho: 158
Titular: NOVARTIS AG [CH]
Autor: MARK TEISLER GOLDSMITH[GB]
Título do registro: LOGOTIPO
Data de depósito: 27/01/2025
Classificação: 32-01
Procurador: David do Nascimento Advogados Associados



BR322025000368-0

Concessão de registro
Código de despacho: 158
Titular: NOVARTIS AG [CH]
Autor: MARK TEISLER GOLDSMITH[GB]
Título do registro: LOGOTIPO
Data de depósito: 27/01/2025
Classificação: 32-01
Procurador: David do Nascimento Advogados Associados





BR322025002488-1

Concessão de registro

Código de despacho: 158

Titular: HS PRODUKT D.O.O. [HR]

Autor: DUBRAVKO JAGUNIC[HR], STEPHEN H. MCKELVAIN[US], DENNIS J. REESE[US], BENJAMIN BOYD MCKELVAIN[HR], ANTHONY KIEL[US] e ROB LEATHAM[US]

Título do registro: ARMA DE FOGO

Data de depósito: 27/10/2023

Classificação: 22-01

Procurador: Daniel Advogados (Alt.de Daniel & Cia)

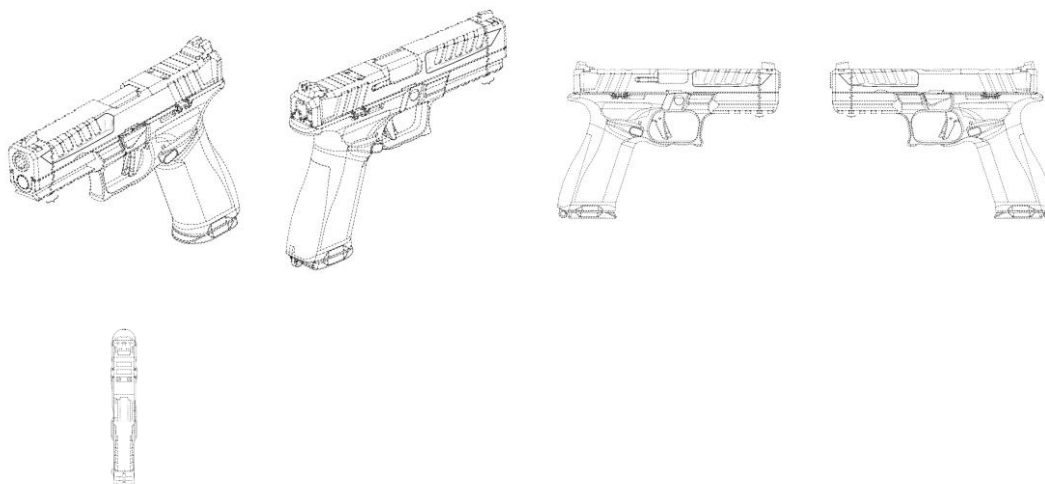

BR322025002489-0

Concessão de registro

Código de despacho: 158

Titular: HS PRODUKT D.O.O. [HR]

Autor: DUBRAVKO JAGUNIC[HR], STEPHEN H. MCKELVAIN[US], DENNIS J. REESE[US], ANTHONY KIEL[US], ROB LEATHAM[US] e BENJAMIN BOYD MCKELVAIN[US]

Título do registro: ARMA DE FOGO

Data de depósito: 27/10/2023

Classificação: 22-01

Procurador: Daniel Advogados (Alt.de Daniel & Cia)



BR322025002490-3

Concessão de registro
 Código de despacho: 158
Titular: HS PRODUKT D.O.O. [HR]
 Autor: DUBRAVKO JAGUNIC[HR], STEPHEN H. MCKELVAIN[US], DENNIS J. REESE[US], ANTHONY KIEL[US], ROB LEATHAM[US] e BENJAMIN BOYD MCKELVAIN[US]
 Título do registro: ARMA DE FOGO
 Data de depósito: 27/10/2023
 Classificação: 22-01
 Procurador: Daniel Advogados (Alt.de Daniel & Cia)



BR322025002492-0

Concessão de registro
 Código de despacho: 158
Titular: HS PRODUKT D.O.O. [HR]
 Autor: DUBRAVKO JAGUNIC[HR], STEPHEN H. MCKELVAIN[US], DENNIS J. REESE[US], ANTHONY KIEL[US], ROB LEATHAM[US] e BENJAMIN BOYD MCKELVAIN[US]
 Título do registro: ARMA DE FOGO
 Data de depósito: 27/10/2023
 Classificação: 22-01
 Procurador: Daniel Advogados (Alt.de Daniel & Cia)





BR322025002493-8

Concessão de registro

Código de despacho: 158

Titular: HS PRODUKT D.O.O. [HR]

Autor: DUBRAVKO JAGUNIC[HR], STEPHEN H. MCKELVAIN[US], DENNIS J. REESE[US], ANTHONY KIEL[US], ROB LEATHAM[US] e BENJAMIN BOYD MCKELVAIN[US]

Título do registro: ARMA DE FOGO

Data de depósito: 27/10/2023

Classificação: 22-01

Procurador: Daniel Advogados (Alt.de Daniel & Cia)

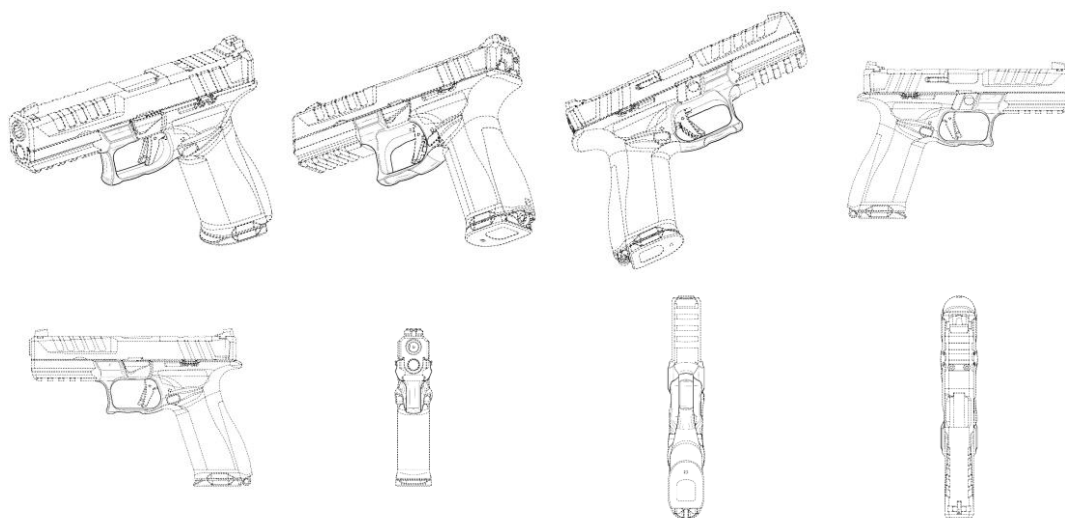

BR322025005526-4

Concessão de registro

Código de despacho: 158

Titular: EDIMAR CIPRIANI [BR/SC]

Autor: EDIMAR CIPRIANI[BR]

Título do registro: SUPORTE DE TAMPA DE CAIXA PARA PIZZA

Data de depósito: 24/06/2024

Classificação: 08-08

Procurador: LEILA KRAUSE SIGNORELLI

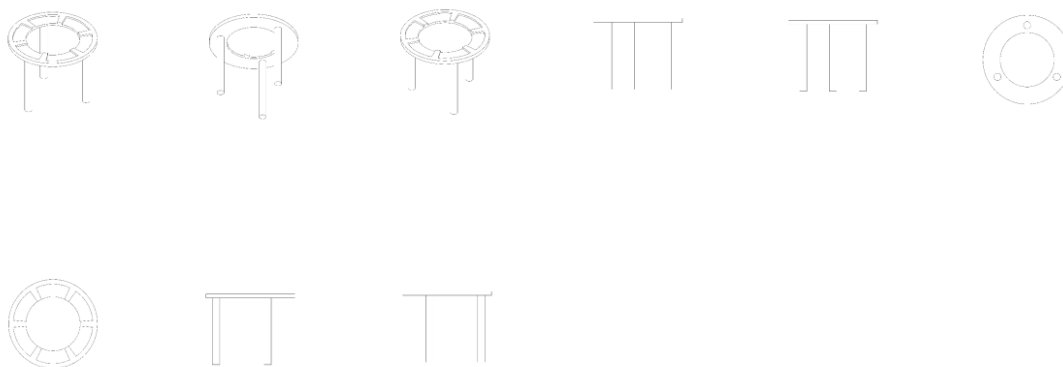

BR322025005527-2

Concessão de registro

Código de despacho: 158

Titular: EDIMAR CIPRIANI [BR/SC]

Autor: EDIMAR CIPRIANI[BR]

Título do registro: SUPORTE DE TAMPA DE CAIXA PARA PIZZA

Data de depósito: 24/06/2024

Classificação: 08-08

Procurador: LEILA KRAUSE SIGNORELLI

Detalhes do despacho: Título e legenda da figura 3.2 adequados de ofício, de acordo com a nota técnica 01/2024.

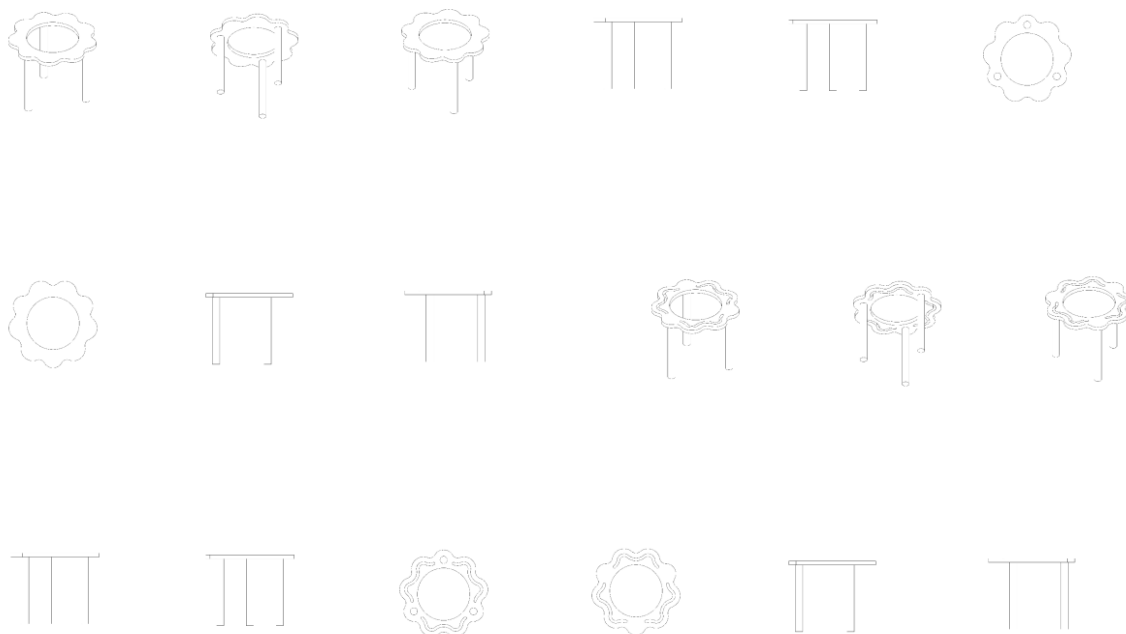

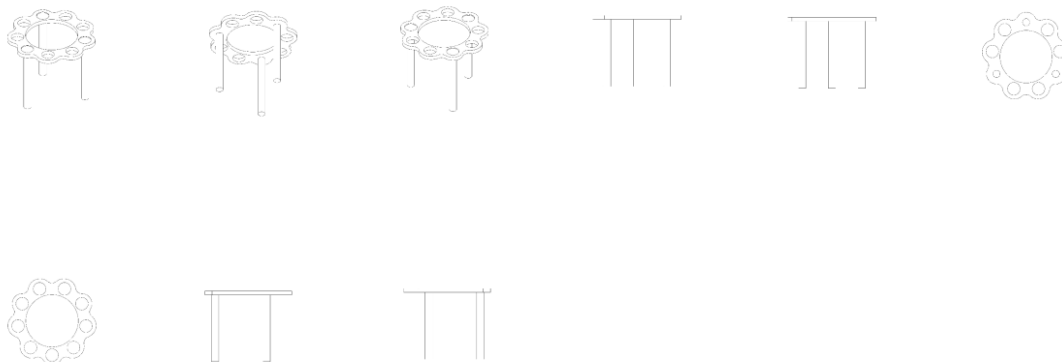

BR322025005528-0

Concessão de registro
 Código de despacho: 158
Titular: EDIMAR CIPRIANI [BR/SC]
 Autor: EDIMAR CIPRIANI[BR]
 Título do registro: SUPORTE DE TAMPA DE CAIXA PARA PIZZA
 Data de depósito: 24/06/2024
 Classificação: 08-08
 Procurador: LEILA KRAUSE SIGNORELLI
 Detalhes do despacho: Título adequado de ofício de acordo com a nota técnica 01/2024.

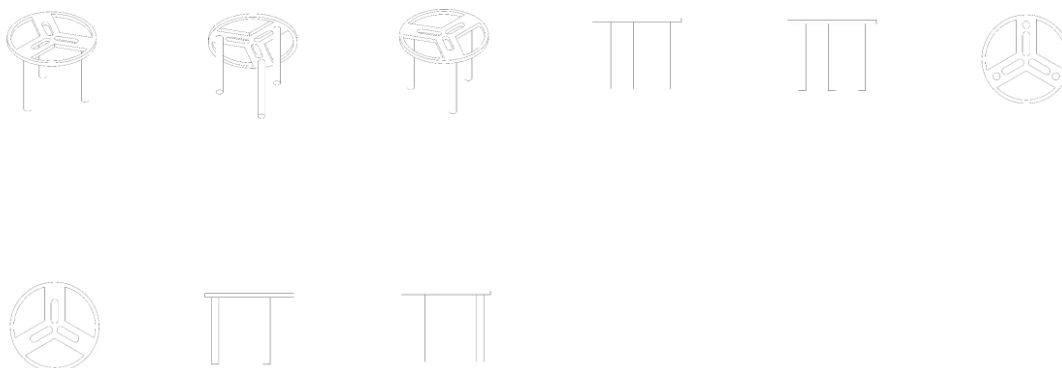

BR322025005529-9

Concessão de registro
 Código de despacho: 158
Titular: EDIMAR CIPRIANI [BR/SC]
 Autor: EDIMAR CIPRIANI[BR]
 Título do registro: SUPORTE DE TAMPA DE CAIXA PARA PIZZA
 Data de depósito: 24/06/2024
 Classificação: 08-08
 Procurador: LEILA KRAUSE SIGNORELLI
 Detalhes do despacho: Título adequado de ofício de acordo com a nota técnica 01/2024.



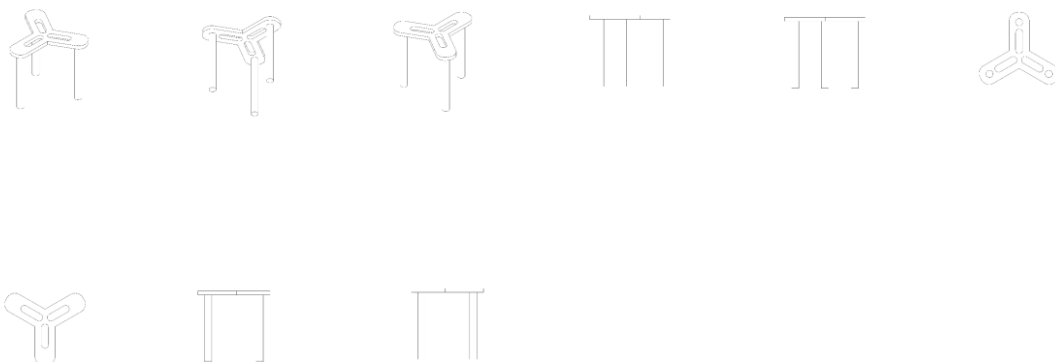

BR322025005530-2

Concessão de registro

Código de despacho: 158

Titular: EDIMAR CIPRIANI [BR/SC]

Autor: EDIMAR CIPRIANI[BR]

Título do registro: SUPORTE DE TAMPA DE CAIXA PARA PIZZA

Data de depósito: 24/06/2024

Classificação: 08-08

Procurador: LEILA KRAUSE SIGNORELLI

Detalhes do despacho: Título adequado de ofício de acordo com a nota técnica 01/2024.

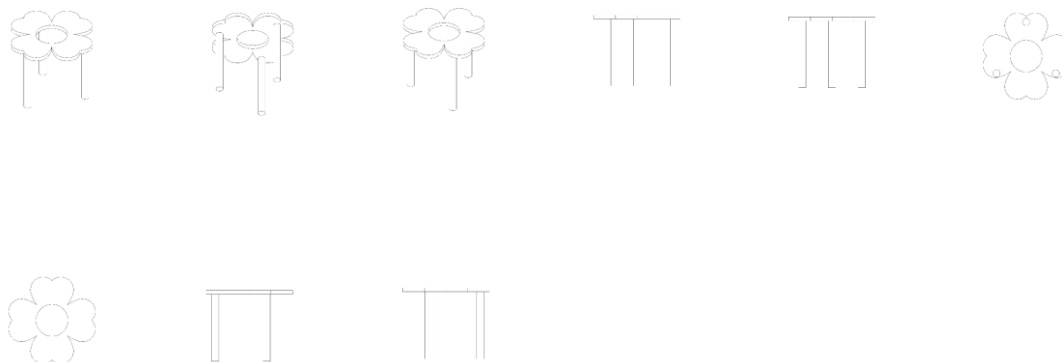

BR322025005666-0

Concessão de registro

Código de despacho: 158

Titular: HARMAN INTERNATIONAL INDUSTRIES, INCORPORATED [US]

Autor: JONG-RON LO[US]

Título do registro: ALÇA REMOVÍVEL PARA CAIXA DE SOM

Data de depósito: 11/10/2024

Prioridade unionista: 29/949,628 27/06/2024 US

Classificação: 03-01 e 14-01

Procurador: EDUARDO LOURENÇO GUEDES SERRÃO DE OTERO

Detalhes do despacho: Classe de locarno 03-01 -Baús, malas, pastas, bolsas, chaveiros, estojos especialmente criados para seu conteúdo, carteiras e artigos similares, incluída de ofício de acordo com a nota técnica 01/2024.



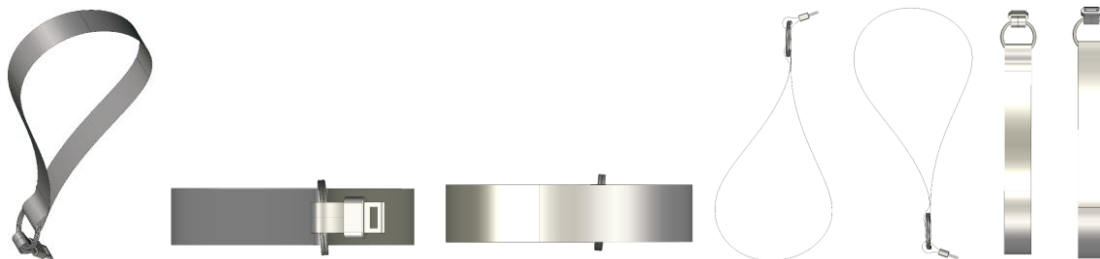

BR322025005671-6

Concessão de registro

Código de despacho: 158

Titular: HARMAN INTERNATIONAL INDUSTRIES, INCORPORATED [US]

Autor: JONG-RON LO[US]

Título do registro: ALÇA REMOVÍVEL PARA CAIXA DE SOM

Data de depósito: 11/10/2024

Prioridade unionista: 29/949,628 27/06/2024 US

Classificação: 03-01 e 14-01

Procurador: EDUARDO LOURENÇO GUEDES SERRÃO DE OTERO

Detalhes do despacho: Classe de locarno 03-01 - Baús, malas, pastas, bolsas, chaveiros, estojos especialmente criados para seu conteúdo, carteiras e artigos similares, incluída de ofício de acordo com a nota técnica 01/2024.



BR322025006226-0

Concessão de registro

Código de despacho: 158

Titular: GRUPO MSA INDUSTRIA E COMERCIO S/A [BR/PR]

Autor: EDGAR BEHNE[BR]

Título do registro: Perfis para móveis

Data de depósito: 22/07/2024

Classificação: 06-06

Procurador: AGP - Assessoria Empresarial Ltda

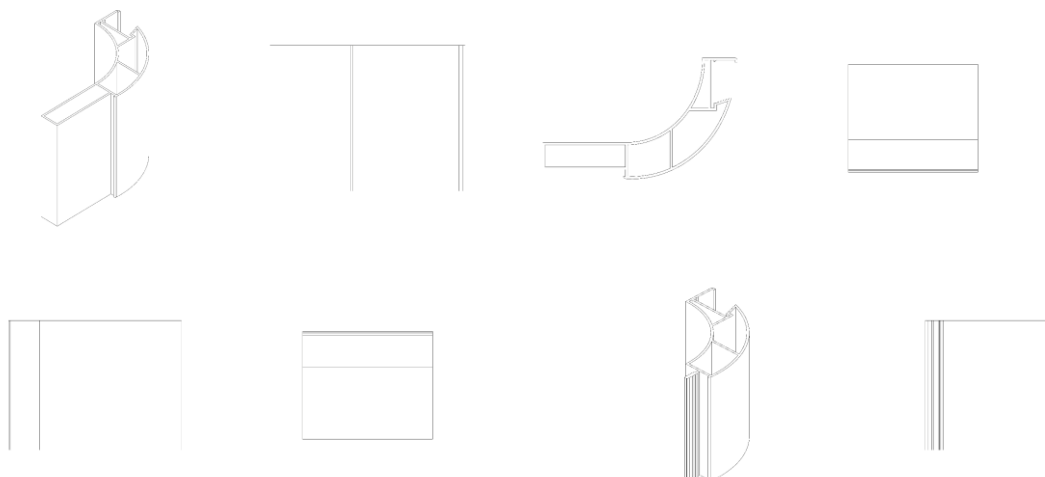

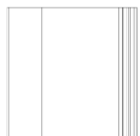
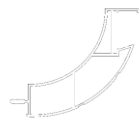
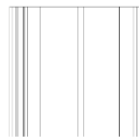
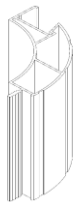
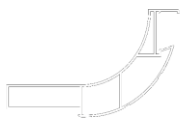
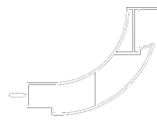
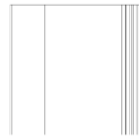
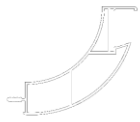



BR322025007890-6

Concessão de registro

Código de despacho: 158

Titular: APPLE INC. [US]

Autor: JAE HWANG LEE[US], TOM HEE KWON[US] e MITCHELL SUCKLE[US]

Título do registro: FAIXA PARA VISOR DE REALIDADE VIRTUAL

Data de depósito: 31/03/2025

Prioridade unionista: 29/966,530 02/10/2024 US

Classificação: 14-02

Procurador: Dannemann, Siemsen, Bigler & Ipanema Moreira



BR322025008044-7

Concessão de registro

Código de despacho: 158

Titular: SKECHERS U.S.A., INC. II [US]

Autor: DAVID RAYSSE[US]

Título do registro: SOLA DE CALÇADO

Data de depósito: 02/10/2018

Prioridade unionista: 29/647,933 16/05/2018 US

Classificação: 02-04

Procurador: Felsberg e Pedretti Advogados e Consultores Legais

Detalhes do despacho: Título alterado de ofício, de acordo com a Nota Técnica INPI/CPAPD nº 01/2024, para adequação ao disposto no item 5.3.1.1 do Manual de Desenhos Industriais. De acordo com o item 3.5.2 do Manual de Desenhos Industriais, o campo Descrição do formulário só deve ser usado para incluir informações necessárias à compreensão das figuras do desenho industrial. As informações inseridas neste campo no pedido não cumprem com a finalidade pretendida e foram excluídas de ofício, conforme a Nota Técnica INPI/CPAPD nº 01/2024.



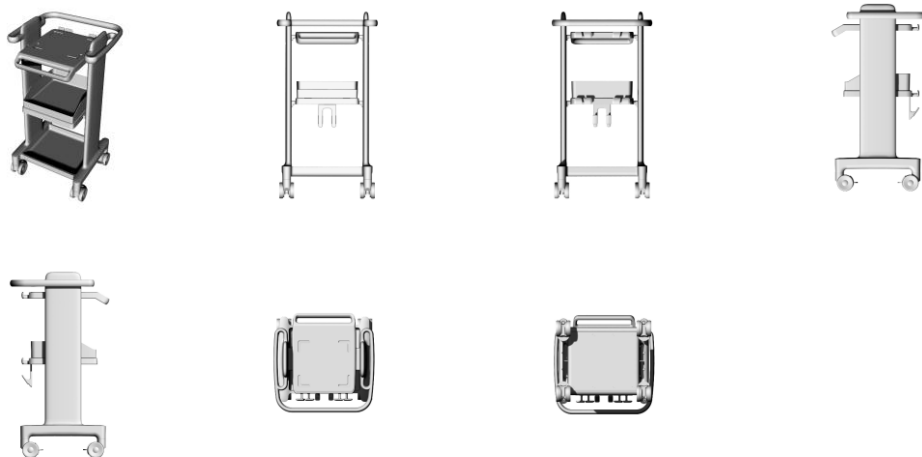

BR322026000039-0

Concessão de registro

Código de despacho: 158

Titular: CILAG GMBH INTERNATIONAL [CH]

Autor: BRENDAN JAMES OBERKIRCHER[US], SHAWN CHARLTON SNYDER[US], JOHN ALVIN WEED III[US] e IAN LIAO[US]

Título do registro: CONECTOR

Data de depósito: 01/04/2025

Classificação: 13-03

Procurador: Dannemann, Siemsen, Bigler & Ipanema Moreira

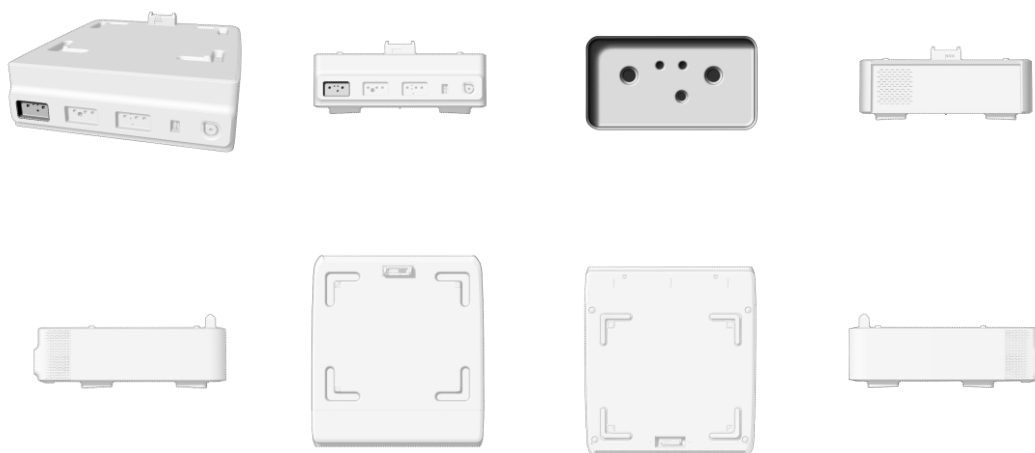

BR322026000040-3

Concessão de registro

Código de despacho: 158

Titular: CILAG GMBH INTERNATIONAL [CH]

Autor: BRENDAN JAMES OBERKIRCHER[US], SHAWN CHARLTON SNYDER[US], JOHN ALVIN WEED III[US], IAN LIAO[US] e MATTHEW CREIGHTON MILLER[US]

Título do registro: CONECTOR

Data de depósito: 01/04/2025

Classificação: 13-03

Procurador: Dannemann, Siemsen, Bigler & Ipanema Moreira



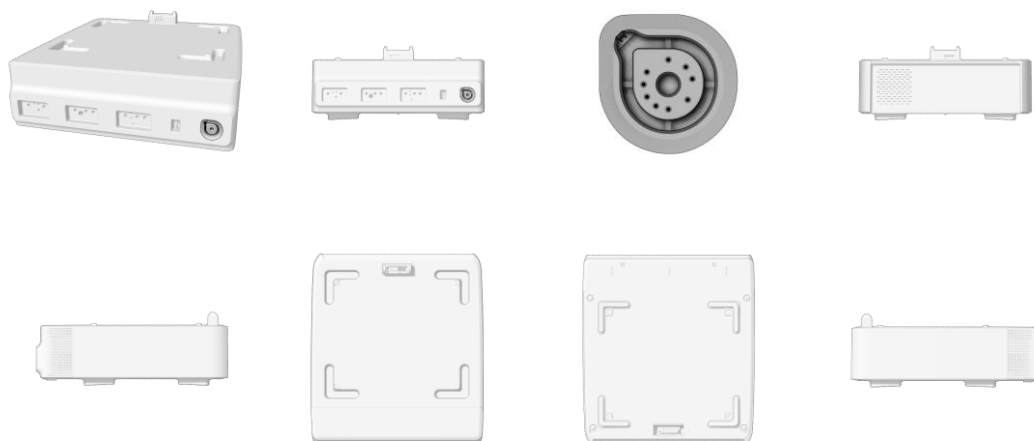

BR322026000041-1

Concessão de registro

Código de despacho: 158

Titular: CILAG GMBH INTERNATIONAL [CH]

Autor: BRENDAN JAMES OBERKIRCHER[US], SHAWN CHARLTON SNYDER[US], IAN LIAO[US] e JOHN ALVIN WEED III[US]

Título do registro: CONECTOR

Data de depósito: 01/04/2025

Classificação: 13-03

Procurador: Dannemann, Siemsen, Bigler & Ipanema Moreira

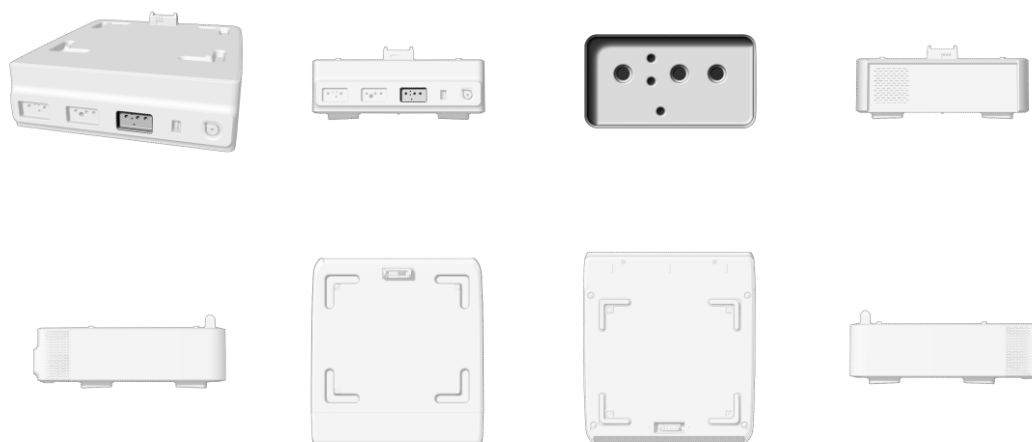

BR322026000099-3

Concessão de registro

Código de despacho: 158

Titular: STEGO HOLDING GMBH [DE]

Autor: MARÍA DOLORES PADILLA JIMÉNEZ[ES]

Título do registro: HIGRÓSTATO

Data de depósito: 10/03/2025

Prioridade unionista: 015079827-0004 11/11/2024 EM

Classificação: 10-05

Procurador: KASZNAR LEONARDOS PROPRIEDADE INTELECTUAL

Detalhes do despacho: Prioridades excluídas de ofício, de acordo com o disposto no item 5.2.3 do Manual de Desenhos Industriais.



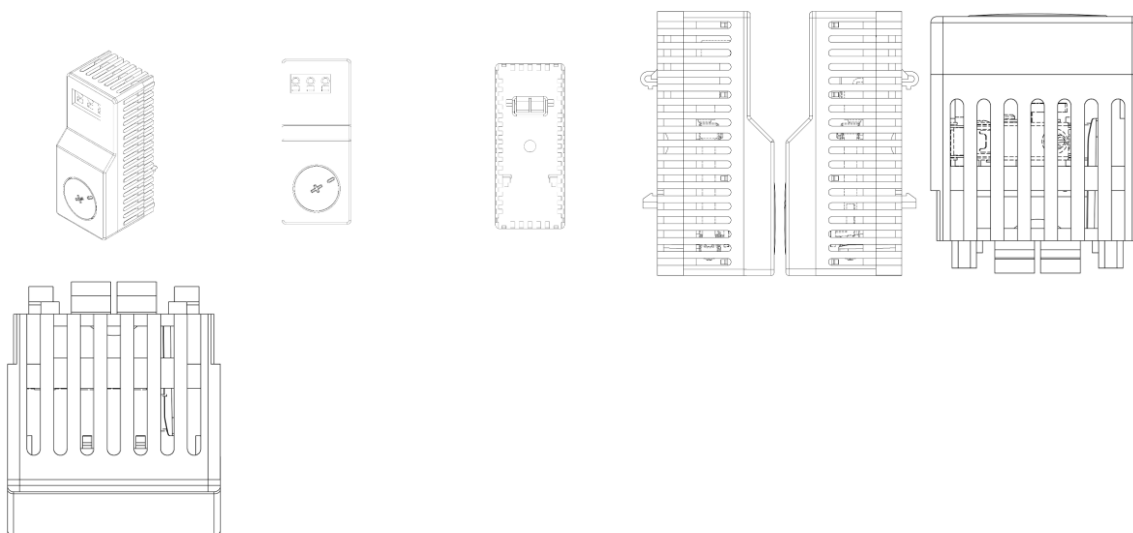

BR322026000353-4

Concessão de registro
 Código de despacho: 158
Titular: CURADEN AG [CH]
 Autor: MARCO ZAVALLONI[CH]
 Título do registro: ENVOLTÓRIO PARA CAIXA DE EMBALAGEM DE ESCOVA DE DENTES
 Data de depósito: 02/07/2025
 Classificação: 09-03
 Procurador: Dannemann, Siemsen, Bigler & Ipanema Moreira



BR322026000407-7

Concessão de registro
 Código de despacho: 158
Titular: CLEBER LUIS DA RÉ [BR/RS]
 Autor: CLEBER LUIS DA RÉ[BR]
 Título do registro: PUXADOR
 Data de depósito: 07/04/2025
 Classificação: 08-06
 Procurador: STOCK MARCAS E PATENTES LTDA - ME

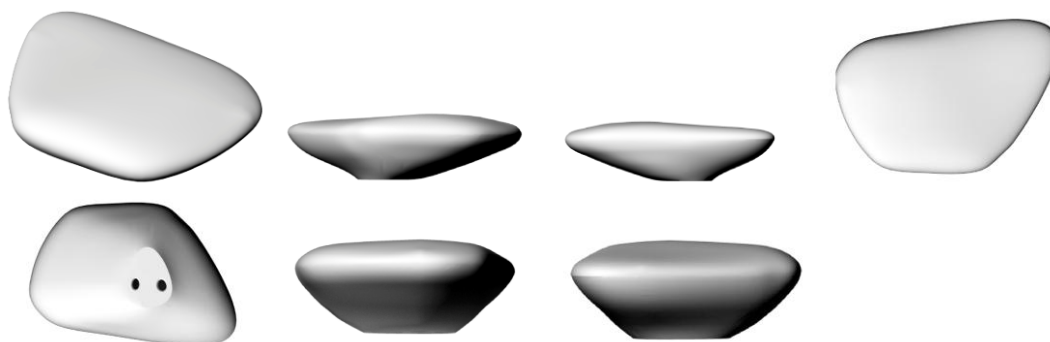

BR322026000408-5

Concessão de registro
 Código de despacho: 158



Titular: CLEBER LUIS DA RÉ [BR/RS]
Autor: CLEBER LUIS DA RÉ[BR]
Título do registro: PUXADOR
Data de depósito: 07/04/2025
Classificação: 08-06
Procurador: STOCK MARCAS E PATENTES LTDA - ME

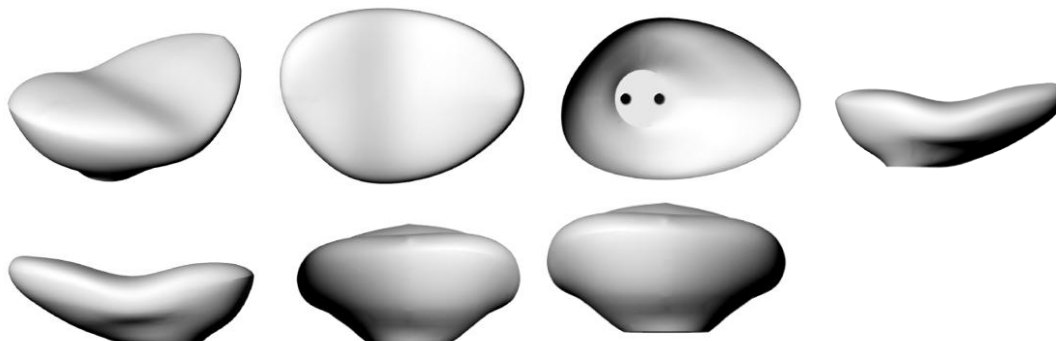

BR322026000501-4 Concessão de registro
 Código de despacho: 158
Titular: KONINKLIJKE PHILIPS N.V. [NL]
Autor: JOHN THOMAS JUDY[US], DUYGU BAKI[TR] e MIKE DE REGT[NL]
Título do registro: ÍCONE
Data de depósito: 07/04/2025
Prioridade unionista: 015097382-0026 01/04/2025 EM
Classificação: 14-04
Procurador: Daniel Advogados (Alt.de Daniel & Cia)



BR322026000609-6 Concessão de registro
 Código de despacho: 158
Titular: SPARTI TECNOLOGIA DA INFORMAÇÃO LTDA [BR/SC]
Autor: THÉO NICOLACÓPULOS[BR]
Título do registro: Interface Gráfica
Data de depósito: 10/04/2025
Classificação: 14-04
Procurador: Cerumar Serviços em Propriedade Intelectual Ltda



BR322026001649-0 Concessão de registro
 Código de despacho: 158
Titular: ERE LAB CRIAÇÃO E DESENVOLVIMENTO DE EQUIPAMENTOS LTDA [BR/SP]



Autor: HELOISA MARA PAOLI WEXLER[BR]
 Título do registro: Aparelhos de diversão
 Data de depósito: 10/06/2025
 Classificação: 21-03
 Procurador: TINOCO SOARES SOCIEDADE DE ADVOGADOS



BR322026001651-2

Concessão de registro
 Código de despacho: 158
Títular: ERE LAB CRIAÇÃO E DESENVOLVIMENTO DE EQUIPAMENTOS LTDA [BR/SP]
 Autor: HELOISA MARA PAOLI WEXLER[BR]
 Título do registro: Aparelhos de diversão
 Data de depósito: 10/06/2025
 Classificação: 21-03
 Procurador: TINOCO SOARES SOCIEDADE DE ADVOGADOS

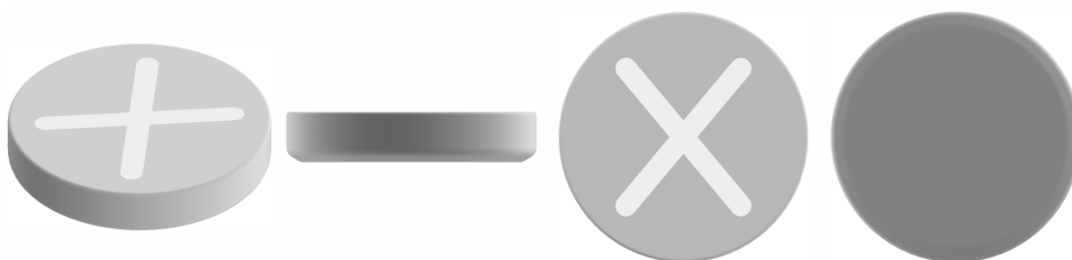

BR322026001652-0

Concessão de registro
 Código de despacho: 158
Títular: ERE LAB CRIAÇÃO E DESENVOLVIMENTO DE EQUIPAMENTOS LTDA [BR/SP]
 Autor: HELOISA MARA PAOLI WEXLER[BR]
 Título do registro: Aparelhos de diversão
 Data de depósito: 10/06/2025
 Classificação: 21-03
 Procurador: TINOCO SOARES SOCIEDADE DE ADVOGADOS



BR322026001670-9

Concessão de registro
 Código de despacho: 158
Títular: 3B INDUSTRIA E COMERCIO DE ARTEFATOS PLASTICOS LTDA [BR/SP]
 Autor: BRUNO BASSAN BENITES[BR]
 Título do registro: PENTES
 Data de depósito: 12/06/2025
 Classificação: 28-03
 Procurador: BEERRE ASSESSORIA EMPRESARIAL LTDA



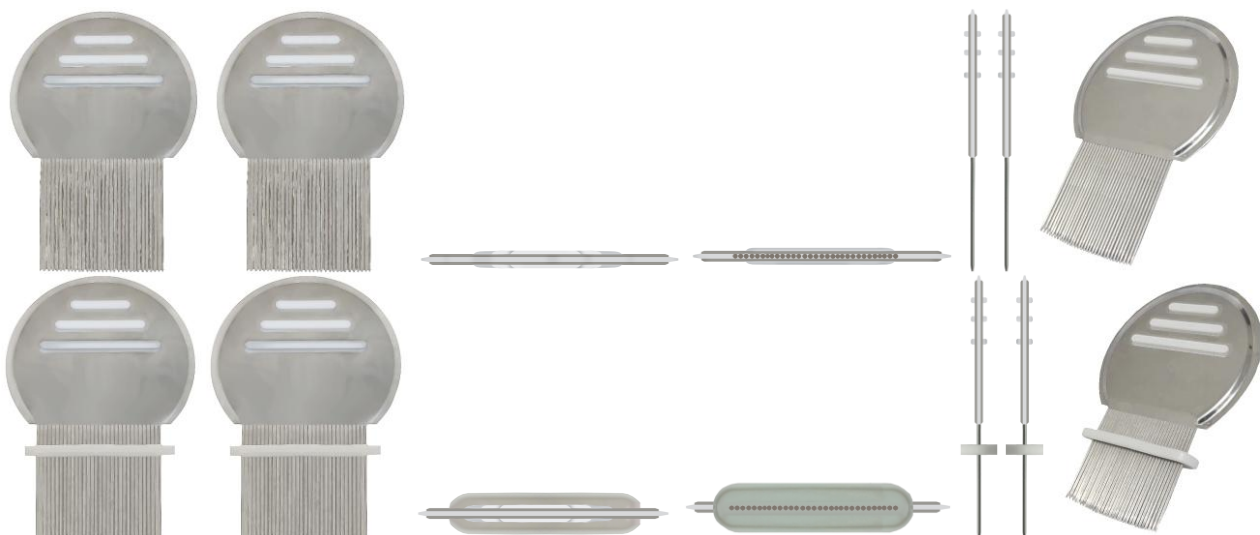

Concessão em designação

Os registros de desenho industrial, listados a seguir, foram concedidos, nos termos dos artigos 106 da Lei da Propriedade Industrial (LPI, lei n.º 9.279, de 14 de maio de 1996).

Art. 100. Não é registrável como desenho industrial:

I - o que for contrário à moral e aos bons costumes ou que ofenda a honra ou imagem de pessoas, ou atente contra liberdade de consciência, crença, culto religioso ou ideia e sentimentos dignos de respeito e veneração;

II - a forma necessária comum ou vulgar do objeto ou, ainda, aquela determinada essencialmente por considerações técnicas ou funcionais.

Art. 101. O pedido de registro, nas condições estabelecidas pelo INPI, conterà:

I - requerimento;

II - relatório descritivo, se for o caso;

III - reivindicações, se for o caso;

IV - desenhos ou fotografias;

V - campo de aplicação do objeto; e

VI - comprovante do pagamento da retribuição relativa ao depósito.

Parágrafo único. Os documentos que integram o pedido de registro deverão ser apresentados em língua portuguesa.

Art. 104. O pedido de registro de desenho industrial terá que se referir a um único objeto, permitida uma pluralidade de variações, desde que se destinem ao mesmo propósito e guardem entre si a mesma característica distintiva preponderante, limitado cada pedido ao máximo de 20 (vinte) variações.

Parágrafo único. O desenho deverá representar clara e suficientemente o objeto e suas variações, se houver, de modo a possibilitar sua reprodução por técnico no assunto.

Art. 106. Depositado o pedido de registro de desenho industrial e observado o disposto nos arts. 100, 101 e 104, será automaticamente publicado e simultaneamente concedido o registro, expedindo-se o respectivo certificado.

Os certificados dos registros de desenho industrial ora concedidos estarão disponíveis no site do INPI (www.inpi.gov.br), em até 60 (sessenta) dias contados da publicação desta RPI.).

BR312024242008-4
DM/242008

Concessão de registro (Haia)
Código de despacho: 1233
Titular: VEJA FAIR TRADE SARL [FR]
Autor: Variação 1 : Sébastien KOPP[FR]
Título do registro: Variação 1 : Calçado

Data de depósito: 12/11/2024
Prioridade unionista: Variação 1 : 015060607-0001 16/05/2024 EM
Classificação: 02-04
Procurador: CABINET GERMAIN ET MAUREAU





BR312024242148-0
DM/242148

Concessão de registro (Haia)

Código de despacho: 1233

Titular: AstraZeneca AB [SE]

Autor: Variação 1 : Brian FOSTER[US], Variação 1 : Dan DEATON[US], Variação 1 : Daniel COONEY[US], Variação 1 : James HANNON[US], Variação 1 : Eric RICHARDSON[US], Variação 1 : Paul HAYTON[GB], Variação 1 : Cal MCLENNAN[GB], Variação 1 : Chris KILBANE[GB], Variação 1 : George WATTS[GB], Variação 1 : Pete WILSON[GB], Variação 1 : Tom ETHERIDGE[GB], Variação 1 : David George ROBINSON[GB], Variação 2 : Brian FOSTER[US], Variação 2 : Dan DEATON[US], Variação 2 : Daniel COONEY[US], Variação 2 : James HANNON[US], Variação 2 : Eric RICHARDSON[US], Variação 2 : Paul HAYTON[GB], Variação 2 : Cal MCLENNAN[GB], Variação 2 : Chris KILBANE[GB], Variação 2 : George WATTS[GB], Variação 2 : Pete WILSON[GB], Variação 2 : Tom ETHERIDGE[GB] e Variação 2 : David George ROBINSON[GB]

Título do registro: Variação 1 : Inalador

Variação 2 : Inalador

Data de depósito: 14/11/2024

Prioridade unionista: Variação 1 : 29/942,688 16/05/2024 US e Variação 2 : 29/942,688 16/05/2024 US

Classificação: 24-04

Procurador: Rebekah Holtz



BR312024242321-0
DM/242321

Concessão de registro (Haia)
Código de despacho: 1233
Titular: Thule Sweden AB [SE]
Autor: Variação 1 : Henrik Eriksson[SE] e Variação 1 : Jimmy Andreasson[SE]
Título do registro: Variação 1 : Caixa de teto para veículos
Data de depósito: 15/11/2024
Prioridade unionista: Variação 1 : 29/942,853 17/05/2024 US
Classificação: 12-16

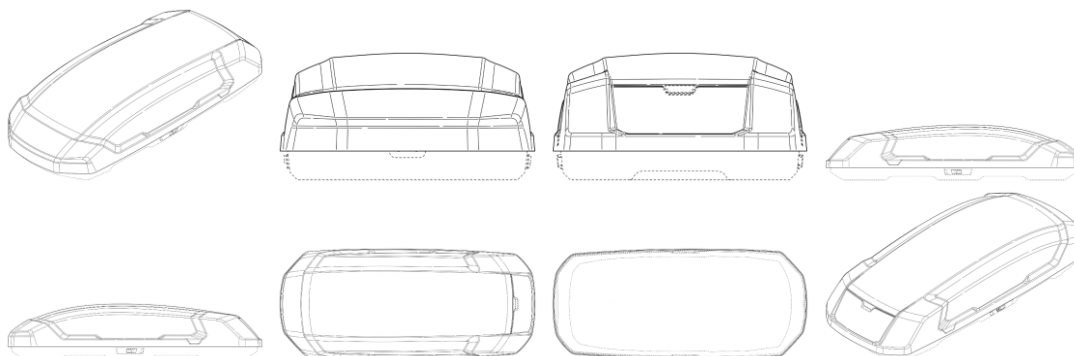

BR312024242583-3
DM/242583

Concessão de registro (Haia)
Código de despacho: 1233
Titular: BYD COMPANY LIMITED [CN]
Autor: Variação 1 : Jihan FAN[CN], Variação 1 : Wangxing ZHU[CN], Variação 1 : Yaoping WEN[CN], Variação 1 : Yuhao YANG[CN] e Variação 1 : Jiangming CHU[CN]
Título do registro: Variação 1 : Para-choque para veículos

Data de depósito: 20/11/2024
Prioridade unionista: Variação 1 : 202430298872.5 20/05/2024 CN
Classificação: 12-16
Procurador: BEIJING ZBSD PATENT and TRADEMARK AGENT LTD.

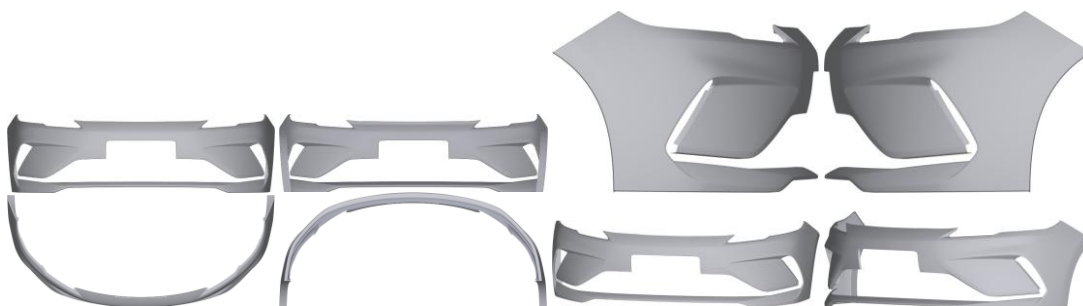

BR312024242995-2
DM/242995

Concessão de registro (Haia)
Código de despacho: 1233
Titular: Whitewater West Industries Ltd. [CA]
Autor: Variação 1 : Clement Ginestet[FR], Variação 2 : Clement Ginestet[FR], Variação 3 : Clement Ginestet[FR], Variação 4 : Clement Ginestet[FR] e Variação 5 : Clement Ginestet[FR]
Título do registro: Variação 1 : Parte de grelha de construção
Variação 2 : Parte de grelha de construção
Variação 3 : Parte de grelha de construção
Variação 4 : Parte de grelha de construção
Variação 5 : Parte de grelha de construção

Data de depósito: 13/11/2024
Prioridade unionista: Variação 1 : 29941949 13/05/2024 US, Variação 2 : 29941949 13/05/2024 US, Variação 3 : 29941949 13/05/2024 US, Variação 4 : 29941949 13/05/2024 US e Variação 5 : 29941949 13/05/2024 US
Classificação: 25-02
Procurador: Dannemann, Siemsen, Bigler & Ipanema Moreira



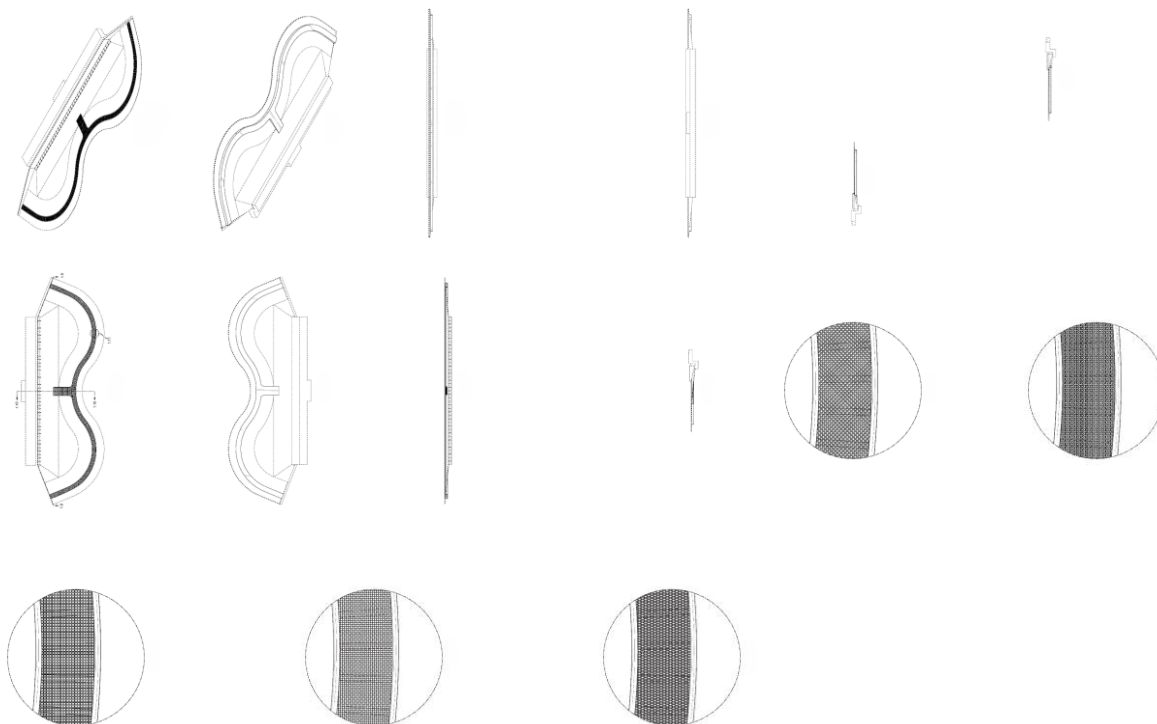

BR312024243097-7
DM/243097

Concessão de registro (Haia)

Código de despacho: 1233

Titular: SharkNinja Operating LLC [US]

Autor: Variação 1 : Michael Lerman[US] e Variação 1 : Alexander Mularski[US]

Título do registro: Variação 1 : Batedor para máquina de bebidas, parte de um aparelho para preparar bebidas

Data de depósito: 22/11/2024

Prioridade unionista: Variação 1 : 29/944,388 28/05/2024 US

Classificação: 31-00

Procurador: McAndrews, Held and Malloy, LTd.

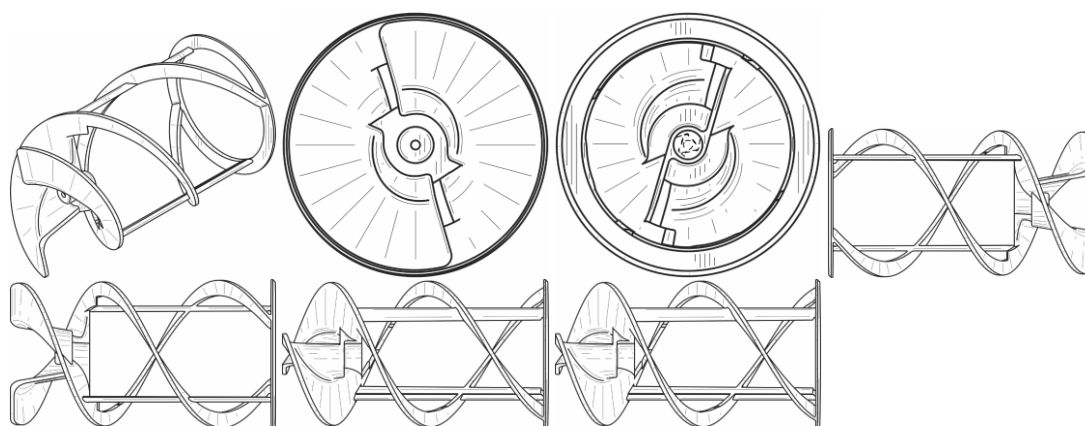

BR312024243229-5
DM/243229

Concessão de registro (Haia)

Código de despacho: 1233

Titular: CHERY AUTOMOBILE CO., LTD. [CN]

Autor: Variação 1 : Xinhua Gao[CN]

Título do registro: Variação 1 : Automóvel

Data de depósito: 11/11/2024



Prioridade unionista: Variação 1 : 2024302935431 17/05/2024 CN
Classificação: 12-08
Procurador: BEIJING SAN GAO YONG XIN INTELLECTUAL PROPERTY AGENCY CO., LTD.

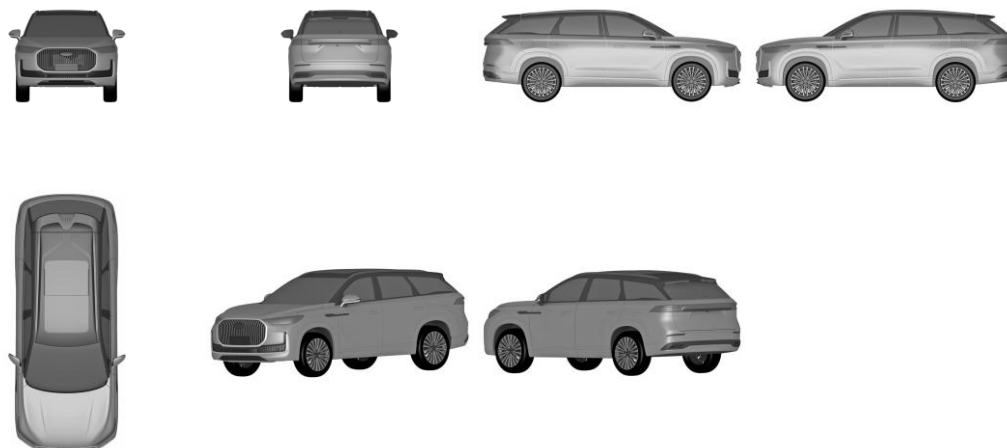

BR312024243321-6
DM/243321

Concessão de registro (Haia)
Código de despacho: 1233
Titular: CHERY AUTOMOBILE CO., LTD. [CN]
Autor: Variação 1 : Xinhua Gao[CN]
Título do registro: Variação 1 : Automóvel

Data de depósito: 12/11/2024
Prioridade unionista: Variação 1 : 2024303273931 30/05/2024 CN
Classificação: 12-08
Procurador: BEIJING SAN GAO YONG XIN INTELLECTUAL PROPERTY AGENCY CO., LTD.

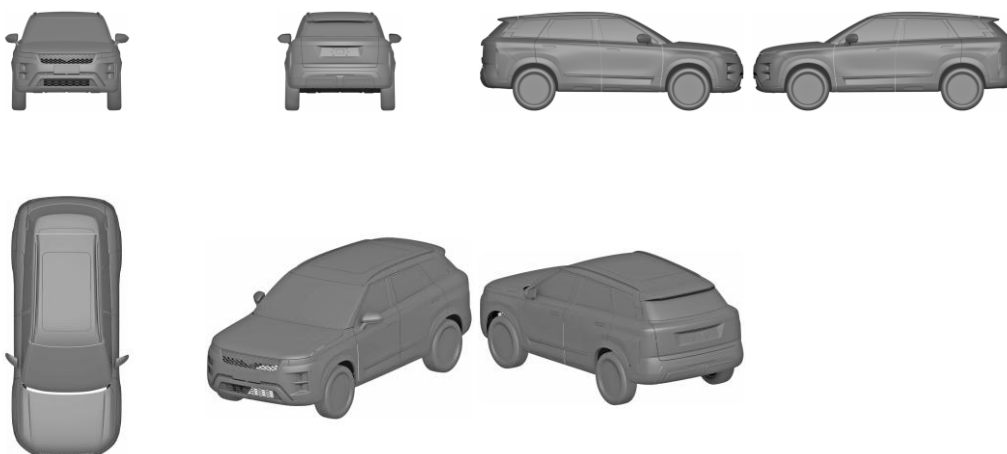

BR312024243580-4
DM/243580

Concessão de registro (Haia)
Código de despacho: 1233
Titular: CHERY AUTOMOBILE CO., LTD. [CN]
Autor: Variação 1 : Xinhua Gao[CN]
Título do registro: Variação 1 : Automóvel

Data de depósito: 12/11/2024
Prioridade unionista: Variação 1 : 2024303130942 24/05/2024 CN
Classificação: 12-08
Procurador: BEIJING SAN GAO YONG XIN INTELLECTUAL PROPERTY AGENCY CO., LTD.



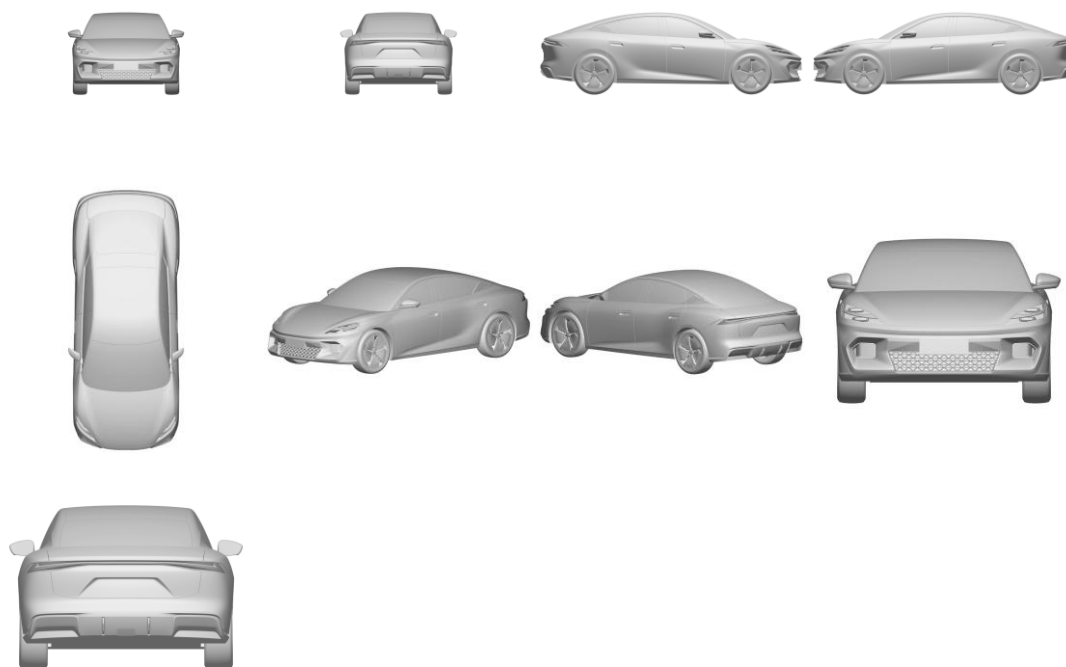

BR312025245739-8
DM/245739

Concessão de registro (Haia)

Código de despacho: 1233

Titular: Apple Inc. [US]

Autor: Variação 1 : Jae Hwang Lee[US], Variação 1 : Tom Hee Kwon[US] e Variação 1 : Mitchell Suckle[US]

Título do registro: Variação 1 : FAIXA PARA VISOR DE REALIDADE VIRTUAL

Data de depósito: 31/03/2025

Prioridade unionista: Variação 1 : 29/966,530 02/10/2024 US

Classificação: 14-02

Procurador: Sterne, Kessler, Goldstein and Fox P.L.L.C / Daniel A. Gajewski

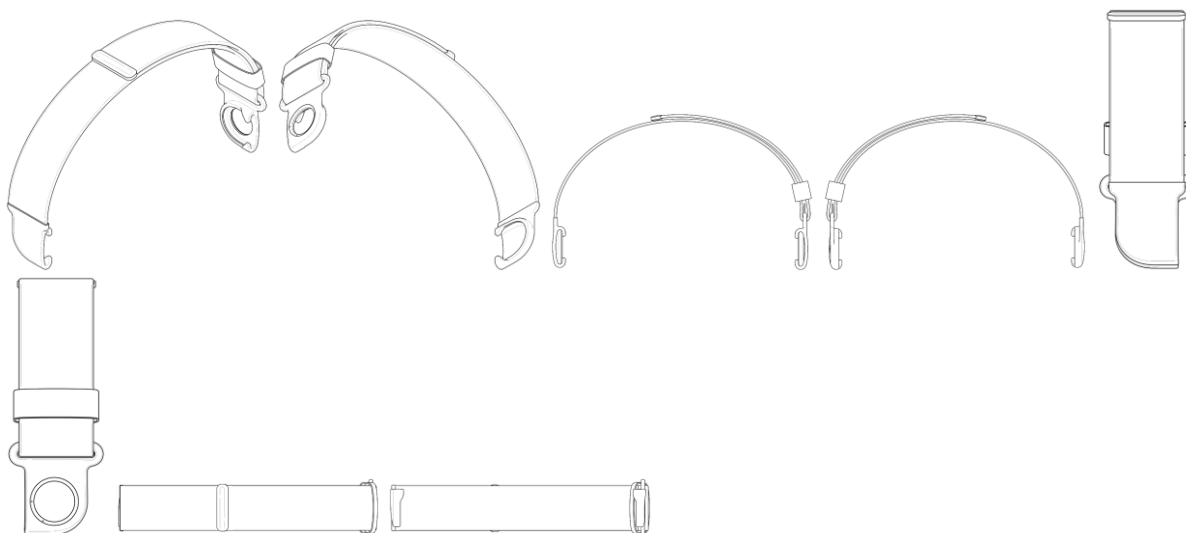

BR312025246694-0
DM/246694

Concessão de registro (Haia)

Código de despacho: 1233

Titular: Société des Produits Nestlé S.A. [CH]

Autor: Variação 1 : Briac Laforge[CH]



Título do registro: Variação 1 : Máquina de café

Data de depósito: 08/05/2025

Prioridade unionista: Variação 1 : CH2024-00596 19/12/2024 CH

Classificação: 07-02

Procurador: Société des Produits Nestlé S.A.

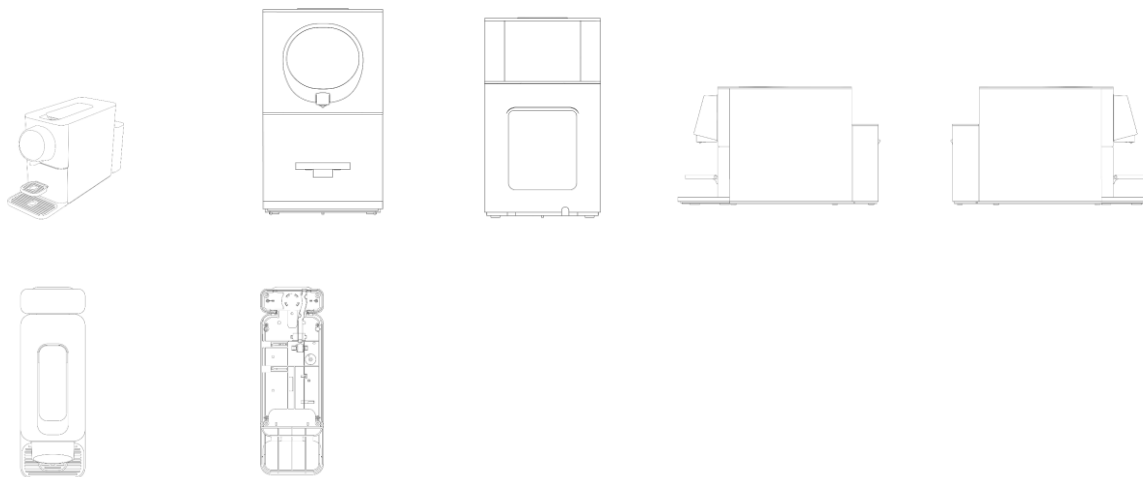

BR312025246698-2
DM/246698

Concessão de registro (Haia)

Código de despacho: 1233

Titular: Société des Produits Nestlé S.A. [CH]

Autor: Variação 1 : Cecile Thalmann[CH]

Título do registro: Variação 1 : Máquina de café

Data de depósito: 13/05/2025

Prioridade unionista: Variação 1 : CH2024-00611 26/12/2024 CH

Classificação: 07-02

Procurador: Société des Produits Nestlé S.A.

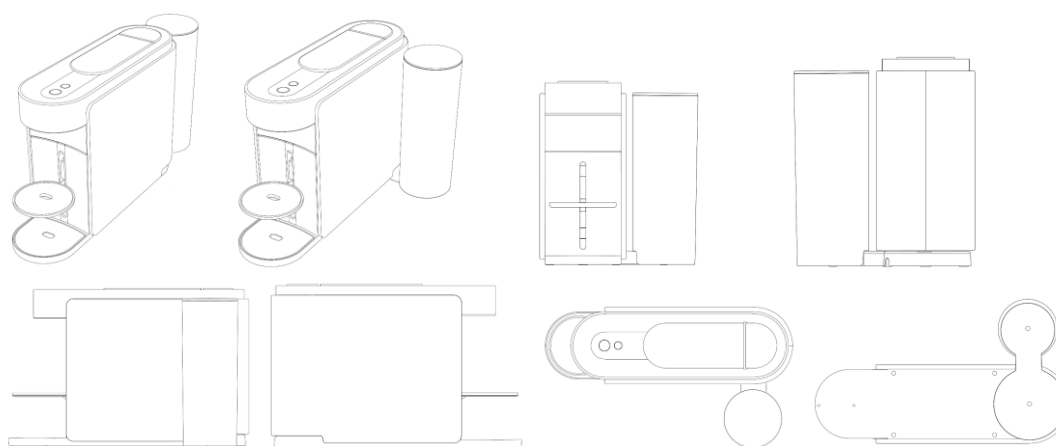

BR312025246845-4
DM/246845

Concessão de registro (Haia)

Código de despacho: 1233

Titular: Société des Produits Nestlé S.A. [CH]

Autor: Variação 1 : Pierre Struzka[CH]

Título do registro: Variação 1 : Parte do dispensador de bebidas

Data de depósito: 12/05/2025

Prioridade unionista: Variação 1 : CH2024-00566 26/11/2024 CH

Classificação: 31-00

Procurador: Société des Produits Nestlé S.A.





BR312025248584-7
DM/248584

Concessão de registro (Haia)
Código de despacho: 1233

Titular: Cilag GmbH International [CH]

Autor: Variação 1 : Brendan James Oberkircher[US] e Variação 1 : Shawn Charlton Snyder[US]

Título do registro: Variação 1 : MÓDULO PARA SISTEMA DE ENERGIA

Data de depósito: 01/04/2025

Classificação: 12-02

Procurador: BARDEHLE PAGENBERG Partnerschaft mbB Patentanwälte, Rechtsanwälte

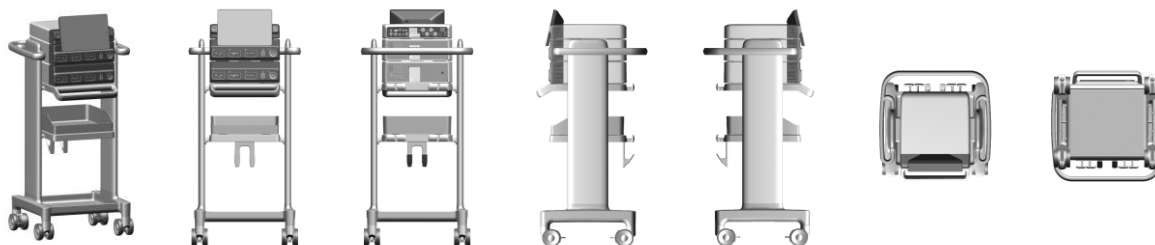

BR312025248707-6
DM/248707

Concessão de registro (Haia)
Código de despacho: 1233

Titular: Cilag GmbH International [CH]

Autor: Variação 1 : Brendan James Oberkircher[US], Variação 1 : Shawn Charlton Snyder[US], Variação 2 : Brendan James Oberkircher[US] e Variação 2 : Shawn Charlton Snyder[US]



Título do registro: Variação 1 : MÓDULO DE FORNECIMENTO DE ENERGIA PARA INSTRUMENTOS CIRÚRGICOS
Variação 2 : MÓDULO DE FORNECIMENTO DE ENERGIA PARA INSTRUMENTOS CIRÚRGICOS
Data de depósito: 01/04/2025
Classificação: 13-03
Procurador: BARDEHLE PAGENBERG Partnerschaft mbB Patentanwälte, Rechtsanwälte

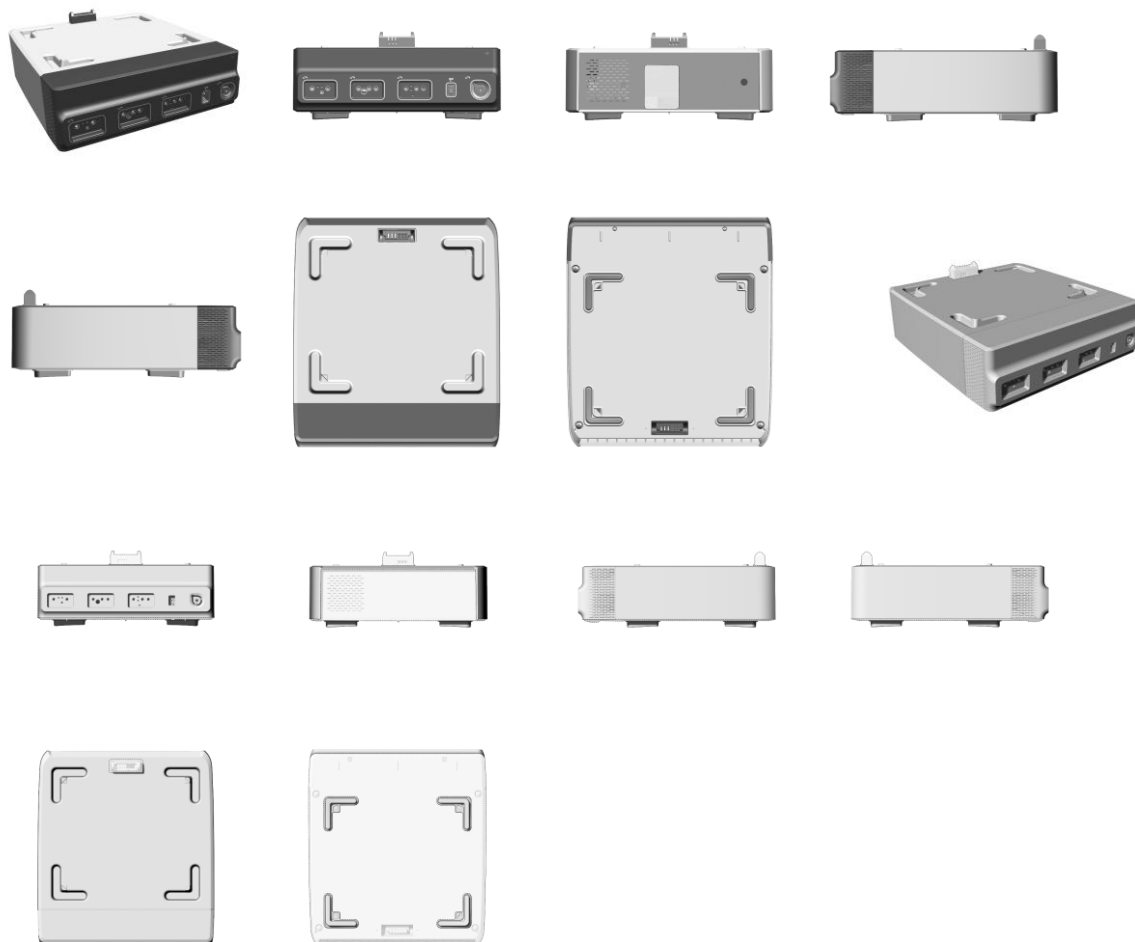

BR312025251316-6
DM/251316

Concessão de registro (Haia)
Código de despacho: 1233

Titular: Jiangsu IEZI Ev tech Co., Ltd. [CN]

Autor: Variação 1 : Xiaofeng CHEN[CN], Variação 1 : Wei DAI[CN], Variação 1 : Lijian LI[CN] e Variação 1 : Zhiqun YUE[CN]

Título do registro: Variação 1 : Motocicleta elétrica

Data de depósito: 30/09/2025

Classificação: 12-11

Procurador: CHISPO ATTORNEYS AT LAW





BR312025251319-0
DM/251319

Concessão de registro (Haia)
Código de despacho: 1233
Titular: CHONGQING CHANGAN AUTOMOBILE CO., LTD. [CN]
Autor: Variação 1 : Ting CHENG[CN] e Variação 2 : Ting CHENG[CN]
Título do registro: Variação 1 : Farol para veículos
Variação 2 : Conjunto de faróis para veículos

Data de depósito: 23/07/2025
Prioridade unionista: Variação 1 : 202530073867.9 20/02/2025 CN e Variação 2 : 202530073867.9 20/02/2025 CN
Classificação: 26-06
Procurador: China WISPRO Intellectual Property LLP.



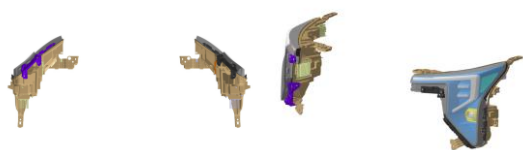

BR312025251401-4
DM/251401

Concessão de registro (Haia)

Código de despacho: 1233

Titular: Xingmai Innovation Technology (Suzhou) Co., Ltd. [CN]

Autor: Variação 1 : Shengle WANG[CN], Variação 2 : Shengle WANG[CN], Variação 3 : Shengle WANG[CN] e Variação 4 : Shengle WANG[CN]

Título do registro: Variação 1 : Robô de limpeza

Variação 2 : Robô de limpeza

Variação 3 : Robô de limpeza

Variação 4 : Robô de limpeza

Data de depósito: 19/09/2025

Prioridade unionista: Variação 1 : 2025305327150 08/09/2025 CN, Variação 2 : 2025305327150 08/09/2025 CN,

Variação 3 : 2025305327150 08/09/2025 CN e Variação 4 : 2025305327150 08/09/2025 CN

Classificação: 15-05

Procurador: BEIJING TONGJUN LAW FIRM



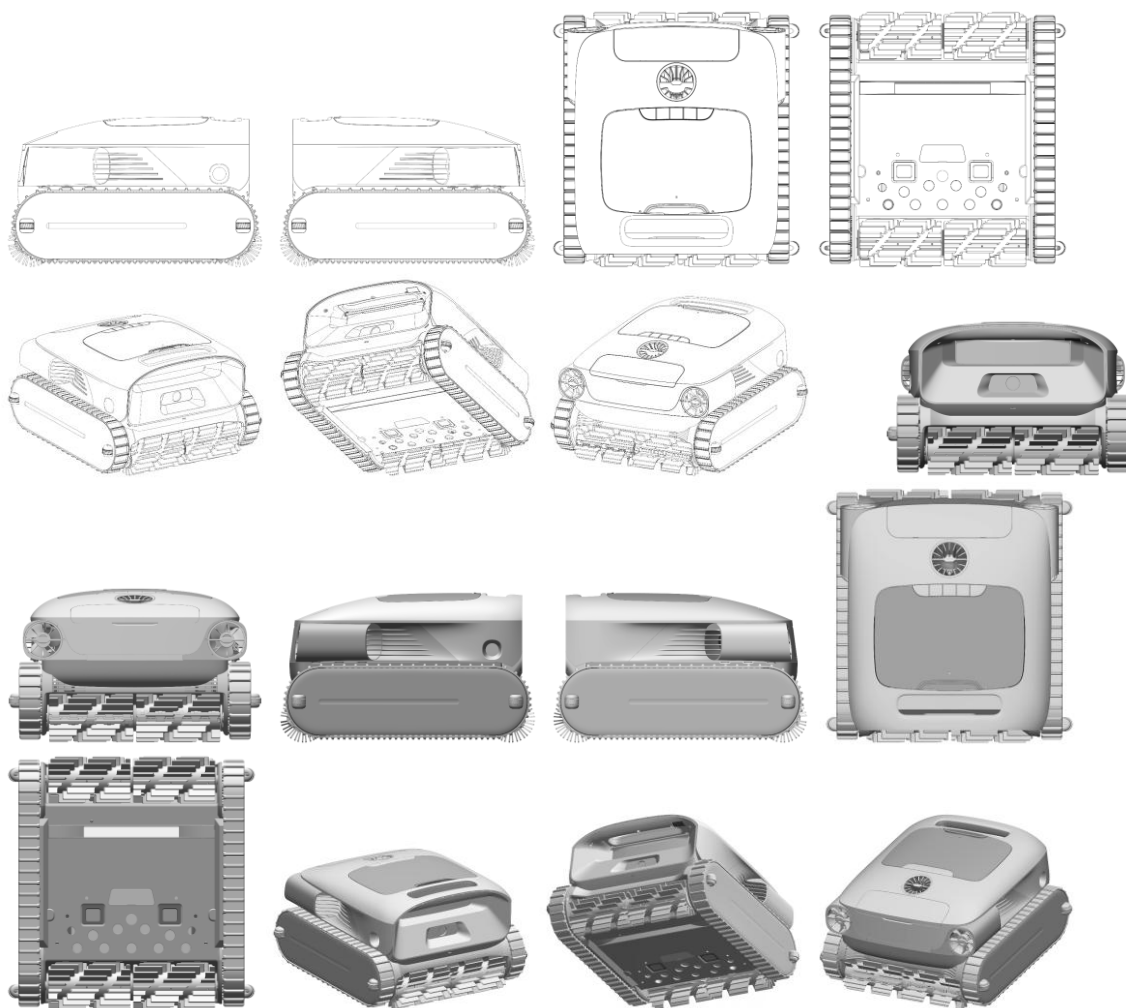

BR312025251403-0
DM/251403

Concessão de registro (Haia)

Código de despacho: 1233

Titular: Xingmai Innovation Technology (Suzhou) Co., Ltd. [CN]

Autor: Variação 1 : Shengle WANG[CN] e Variação 2 : Shengle WANG[CN]

Título do registro: Variação 1 : Escova rotativa para robô de limpeza

Variação 2 : Escova rotativa para robô de limpeza

Data de depósito: 19/09/2025

Prioridade unionista: Variação 1 : 2025305378400 10/09/2025 CN e Variação 2 : 2025305378400 10/09/2025 CN

Classificação: 04-03

Procurador: BEIJING TONGJUN LAW FIRM



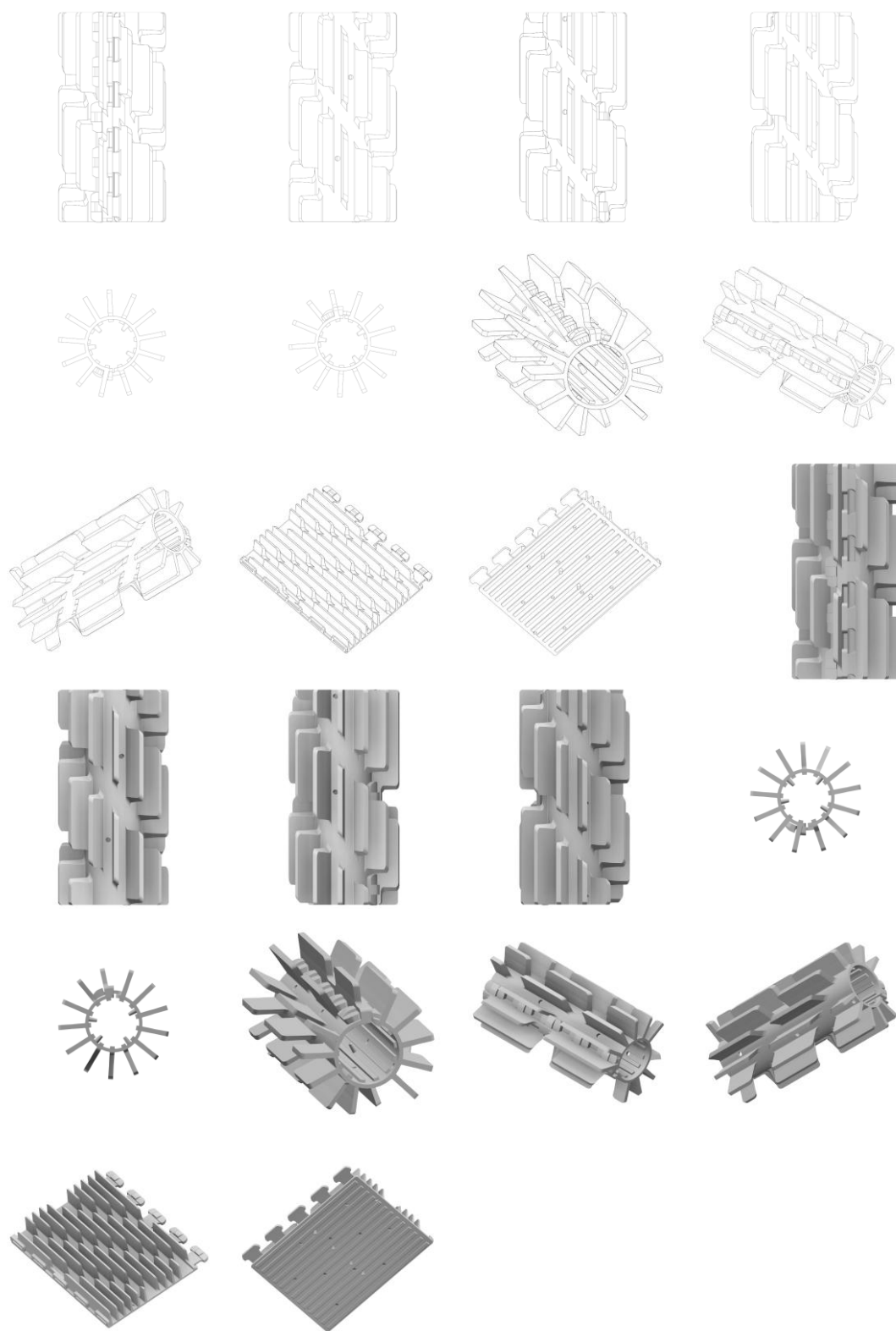

BR312025251404-9
DM/251404

Concessão de registro (Haia)
Código de despacho: 1233

Titular: Xingmai Innovation Technology (Suzhou) Co., Ltd. [CN]

Autor: Variação 1 : Shengle WANG[CN] e Variação 2 : Shengle WANG[CN]

Título do registro: Variação 1 : Estação de carregamento para robôs de limpeza

Variação 2 : Estação de carregamento para robôs de limpeza



Data de depósito: 19/09/2025

Prioridade unionista: Variação 1 : 2025305419468 11/09/2025 CN e Variação 2 : 2025305419468 11/09/2025 CN

Classificação: 13-02

Procurador: BEIJING TONGJUN LAW FIRM

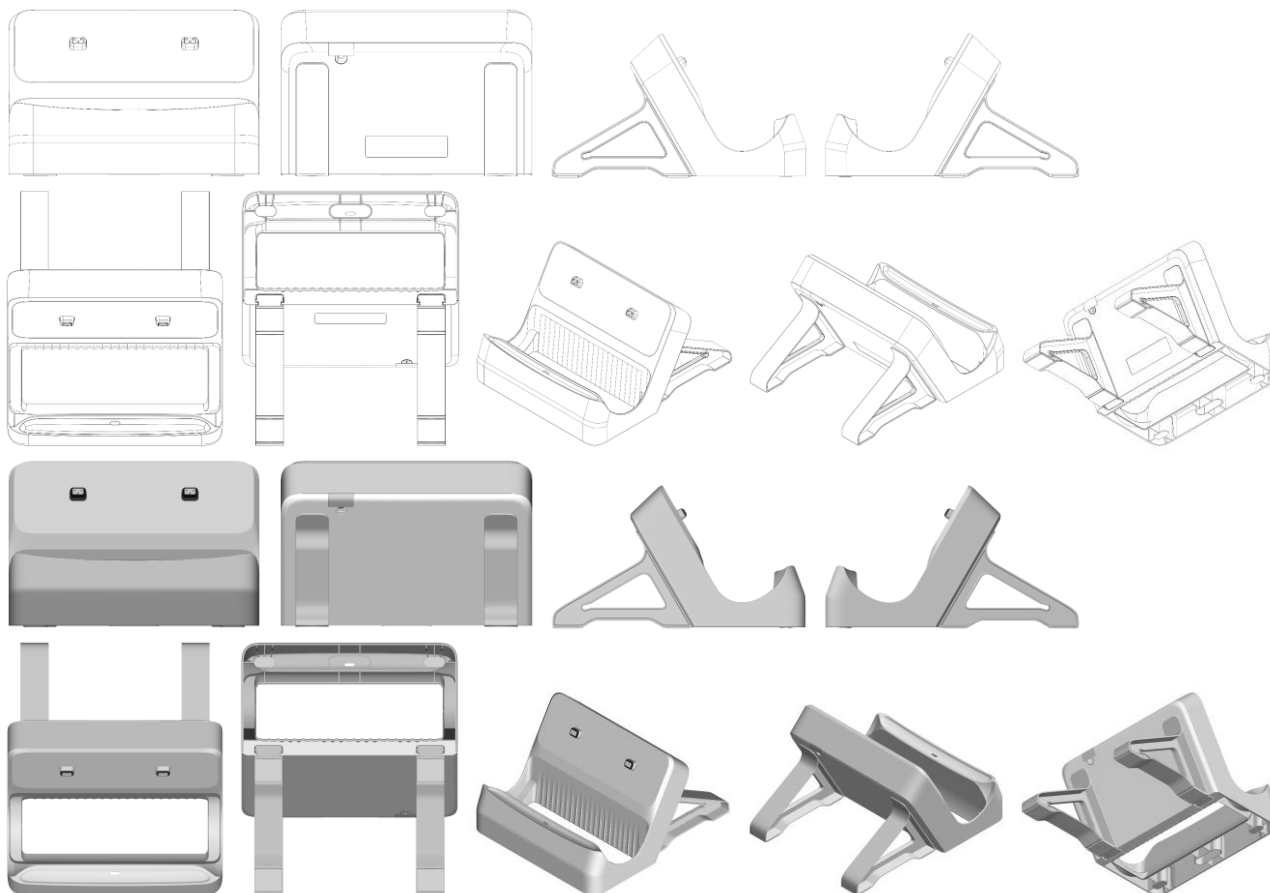

BR312025251431-6
DM/251431

Concessão de registro (Haia)

Código de despacho: 1233

Titular: Melvin Hwang Chee Wong [KR]

Autor: Variação 1 : Melvin Hwang Chee Wong [KR]

Título do registro: Variação 1 : Mouse de computador

Data de depósito: 27/10/2025

Prioridade unionista: Variação 1 : 30026648 03/10/2025 US

Classificação: 14-02



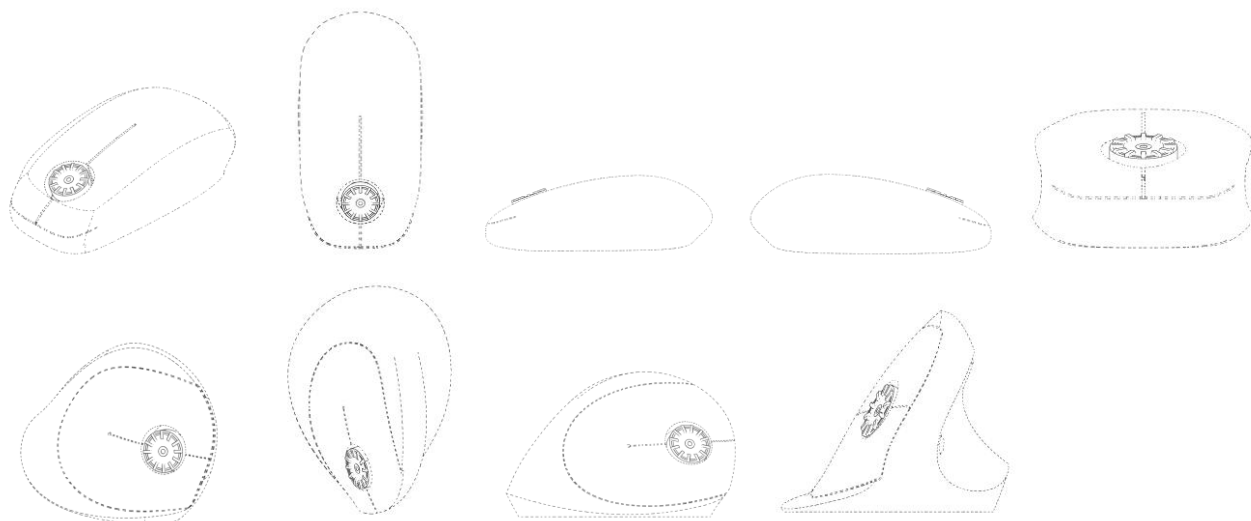

BR312025251452-9
DM/251452

Concessão de registro (Haia)
Código de despacho: 1233
Titular: Jorge Maurício Marques Paraiso [BR/RJ]
Autor: Variação 1 : Jorge Maurício Marques Paraiso[BR]
Título do registro: Variação 1 : Poltrona

Data de depósito: 20/10/2025
Classificação: 06-01
Procurador: Leticia Galdino Santos



BR312025251453-7
DM/251453

Concessão de registro (Haia)
Código de despacho: 1233
Titular: Jorge Maurício Marques Paraiso [BR/RJ]
Autor: Variação 1 : Jorge Maurício Marques Paraiso[BR]
Título do registro: Variação 1 : Poltrona

Data de depósito: 24/10/2025
Classificação: 06-01
Procurador: Leticia Galdino Santos



BR312025251458-8
DM/251458

Concessão de registro (Haia)
Código de despacho: 1233
Titular: MAPED [FR]



Autor: Variação 1 : Sylvain LOPEZ[FR]
 Título do registro: Variação 1 : Instrumento de desenho
 Data de depósito: 15/10/2025
 Classificação: 19-06
 Procurador: PLASSERAUD IP

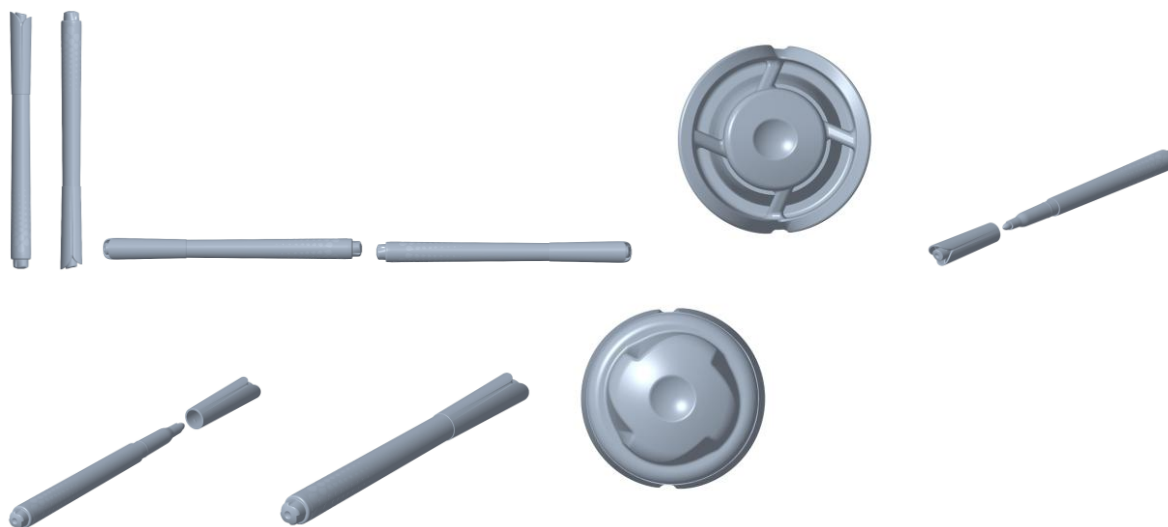

BR312025251503-7
DM/251503

Concessão de registro (Haia)
 Código de despacho: 1233
Titular: Milan Brištela [CZ]
 Autor: Variação 1 : Milan Brištela[CZ]
 Título do registro: Variação 1 : Avião

Data de depósito: 28/07/2025
 Classificação: 12-07
 Procurador: Marek Hejduk

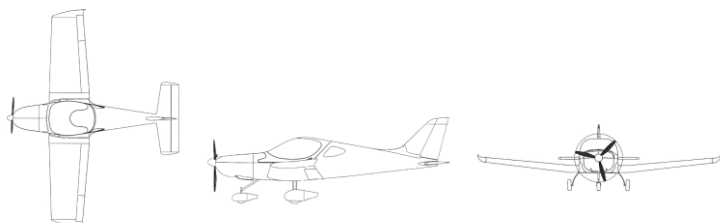

BR312025251515-0
DM/251515

Concessão de registro (Haia)
 Código de despacho: 1233
Titular: Richemont International SA [CH]
 Autor: Variação 1 : Isabelle PARVEX[CH]
 Título do registro: Variação 1 : Colar [joias]

Data de depósito: 05/11/2025
 Prioridade unionista: Variação 1 : WIPO164602 13/06/2025 IB
 Classificação: 11-01
 Procurador: CABINET LAVOIX



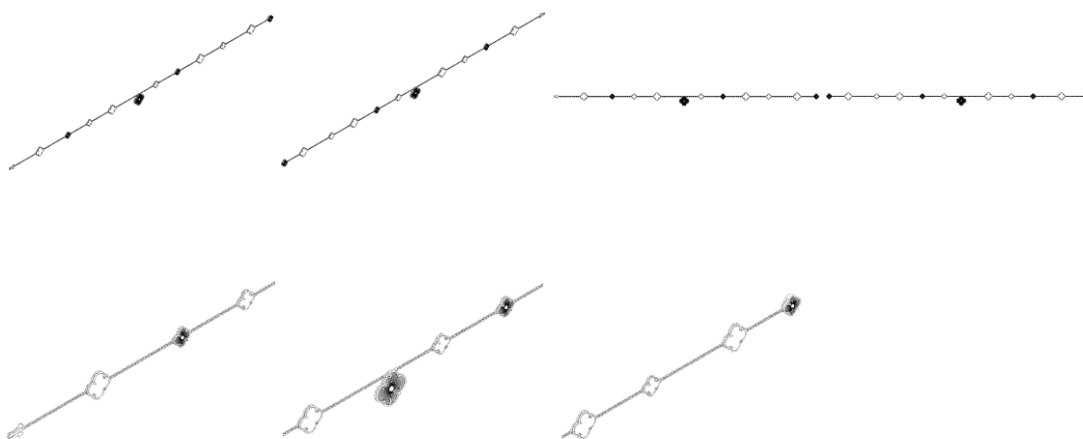

BR312025251517-7
DM/251517

Concessão de registro (Haia)
Código de despacho: 1233
Titular: Richemont International SA [CH]
Autor: Variação 1 : Isabelle PARVEX[CH]
Título do registro: Variação 1 : Bracelete

Data de depósito: 05/11/2025
Prioridade unionista: Variação 1 : WIPO164602 13/06/2025 IB
Classificação: 11-01
Procurador: CABINET LAVOIX

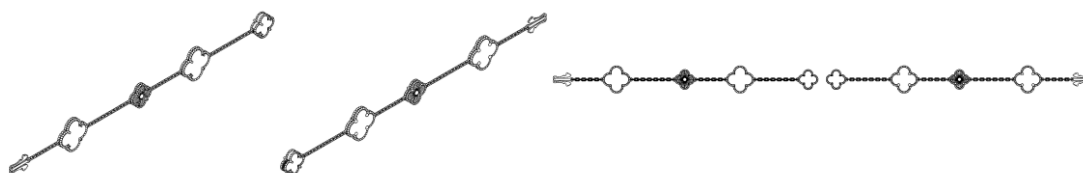

BR312025251530-4
DM/251530

Concessão de registro (Haia)
Código de despacho: 1233
Titular: SHENZHEN S-HANDE TECHNOLOGY CO., LTD. [CN]
Autor: Variação 1 : Xuesong HONG[CN] e Variação 1 : Jing HE[CN]
Título do registro: Variação 1 : Brinquedo sexual

Data de depósito: 30/10/2025
Prioridade unionista: Variação 1 : 202530301874X 28/05/2025 CN
Classificação: 28-03
Procurador: Chofn Intellectual Property



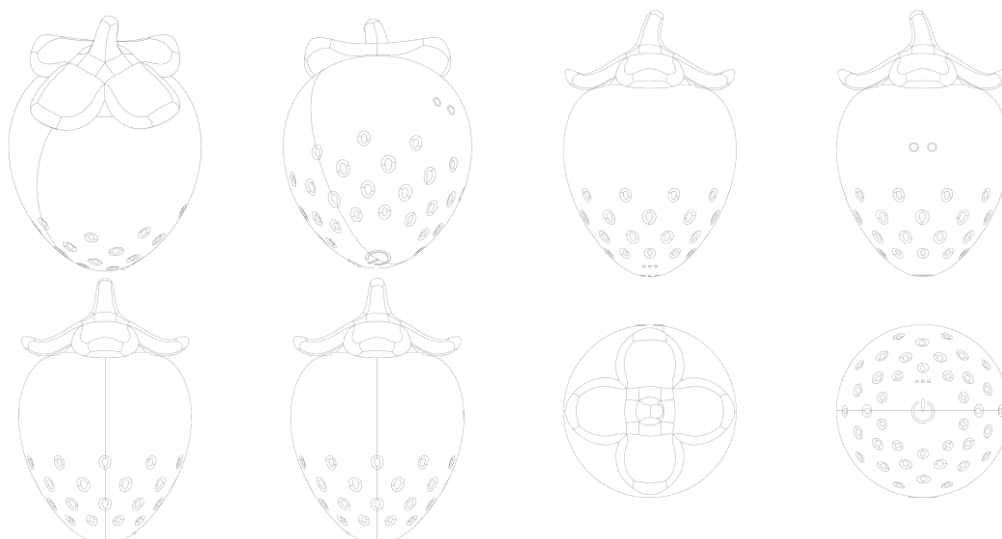

BR312025251581-9
DM/251581

Concessão de registro (Haia)
Código de despacho: 1233
Titular: Rep Fitness LLC [US]
Autor: Variação 1 : Edward Flick[US] e Variação 1 : Brian Venturella[US]
Título do registro: Variação 1 : Corrimão para esteira

Data de depósito: 04/10/2025
Prioridade unionista: Variação 1 : 29/997,228 07/04/2025 US
Classificação: 21-02
Procurador: Shane Percival
Detalhes do despacho: A prioridade unionista US 29/997,094 foi recusada, uma vez que o desenho industrial reivindicado no documento é distinto do desenho industrial reivindicado no registro internacional.

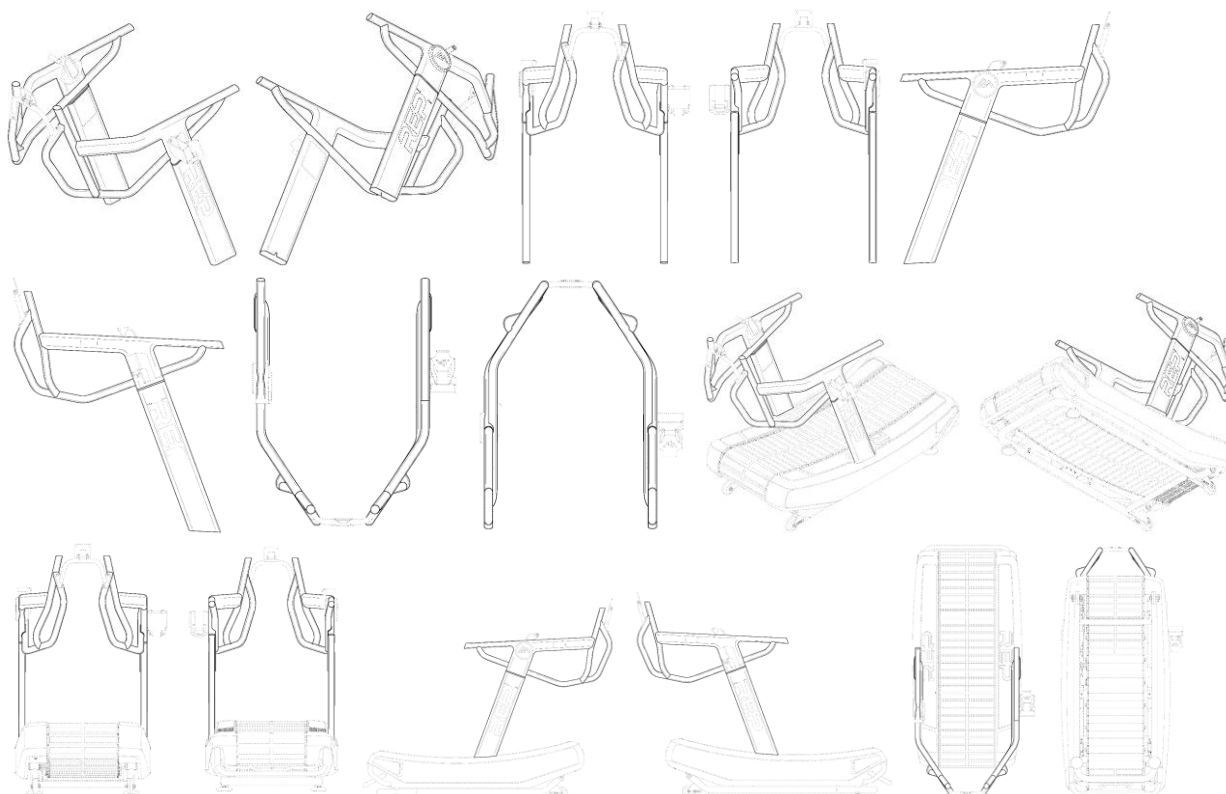

BR312025251596-7
DM/251596

Concessão de registro (Haia)
Código de despacho: 1233



Titular: Rep Fitness LLC [US]

Autor: Variação 1 : Edward Flick[US]

Título do registro: Variação 1 : Painel de exibição para esteira

Data de depósito: 04/10/2025

Prioridade unionista: Variação 1 : 29/997,278 07/04/2025 US

Classificação: 21-02

Procurador: Shane Percival

Detalhes do despacho: A prioridade unionista US 29/997,094 foi recusada, uma vez que o desenho industrial reivindicado no documento é distinto do desenho industrial reivindicado no registro internacional.

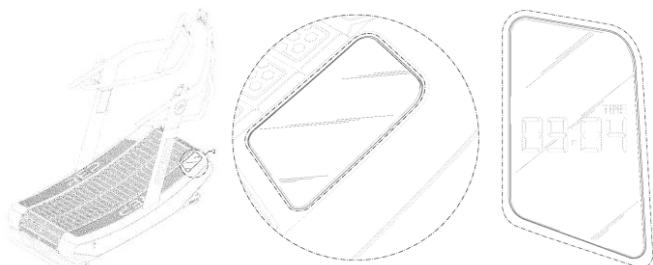

BR312025251624-6
DM/251624

Concessão de registro (Haia)

Código de despacho: 1233

Titular: ROX MOTOR TECH CO., LTD. [CN]

Autor: Variação 1 : Zhongxiang ZHAO[CN] e Variação 1 : Wenmei REN[CN]

Título do registro: Variação 1 : Automóvel

Data de depósito: 16/09/2025

Prioridade unionista: Variação 1 : 2025301272958 17/03/2025 CN

Classificação: 12-08

Procurador: Chofn Intellectual Property

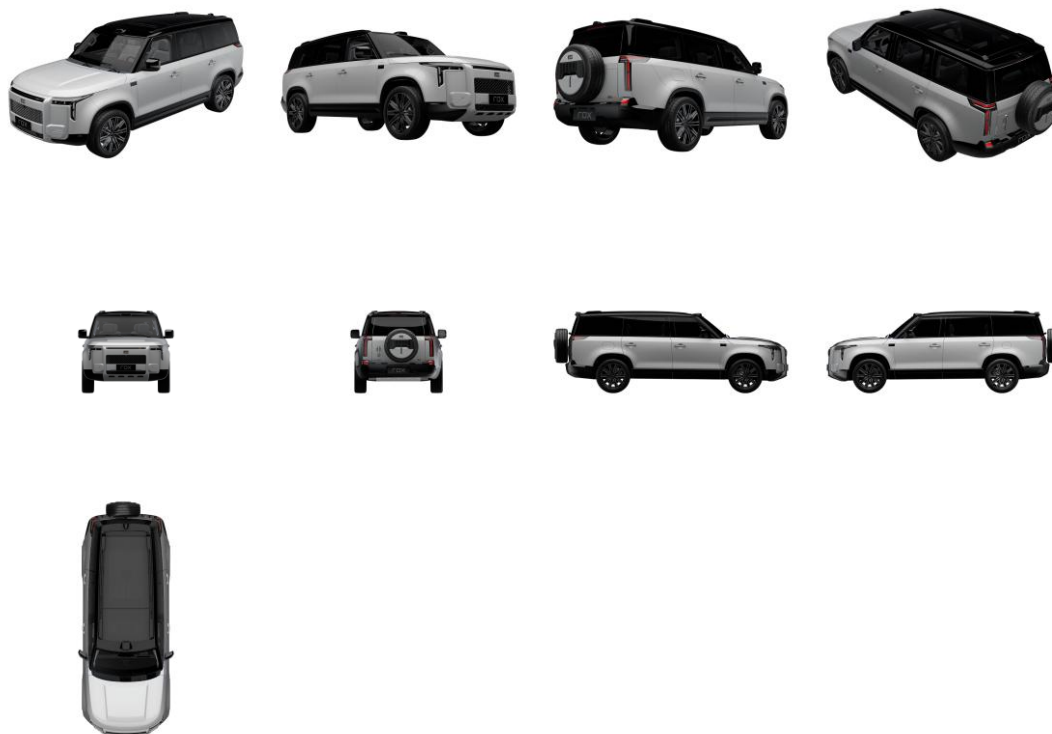

BR312025251653-0
DM/251653

Concessão de registro (Haia)

Código de despacho: 1233

Titular: VETOQUINOL SA [FR]

Autor: Variação 1 : Guillaume Pannaud[FR]



Título do registro: Variação 1 : Caixa de embalagem de papelão
 Data de depósito: 06/11/2025
 Prioridade unionista: Variação 1 : 015101912-0002 12/05/2025 EM
 Classificação: 09-03
 Procurador: NOVAGRAAF FRANCE

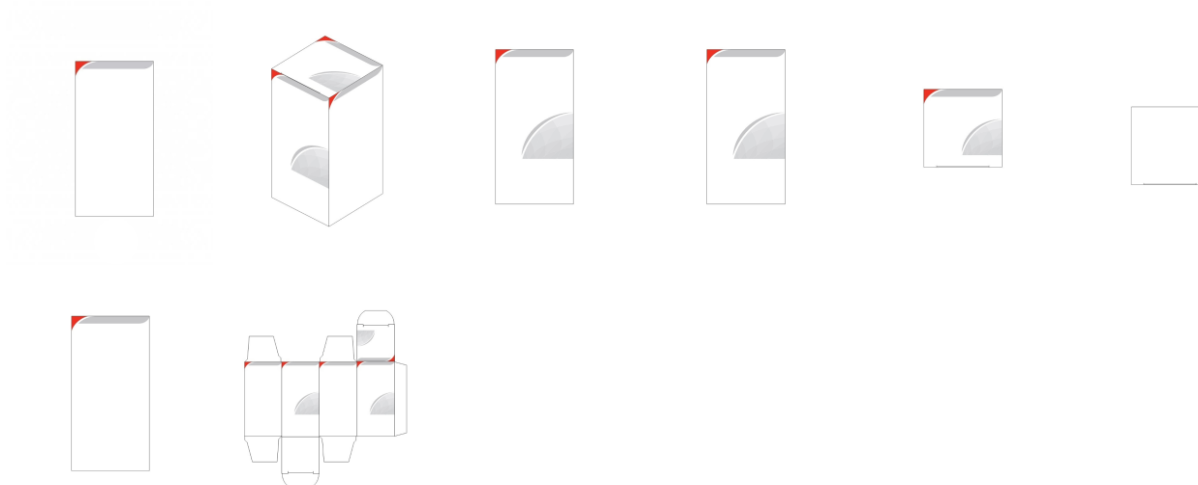

BR312025251658-0
 DM/251658

Concessão de registro (Haia)
 Código de despacho: 1233
Titular: Scanpan A/S [DK]
 Autor: Variação 1 : Henrik Bødker[DK] e Variação 2 : Henrik Bødker[DK]
 Título do registro: Variação 1 : Garrafa de bebida
 Variação 2 : Garrafa de bebida

Data de depósito: 04/08/2025
 Prioridade unionista: Variação 1 : 015092114-0001 06/02/2025 EM e Variação 2 : 015092114-0002 06/02/2025 EM
 Classificação: 09-01
 Procurador: Gorrissen Federspiel

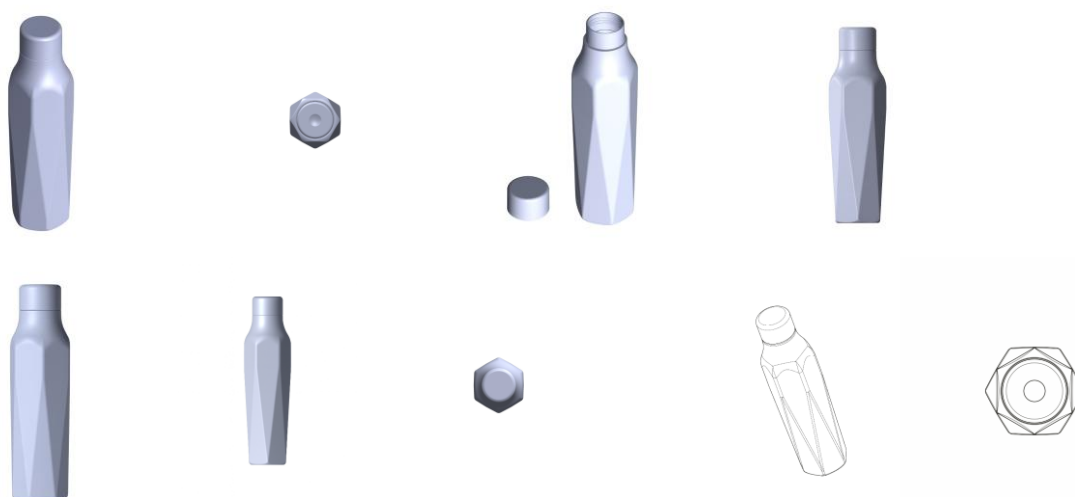

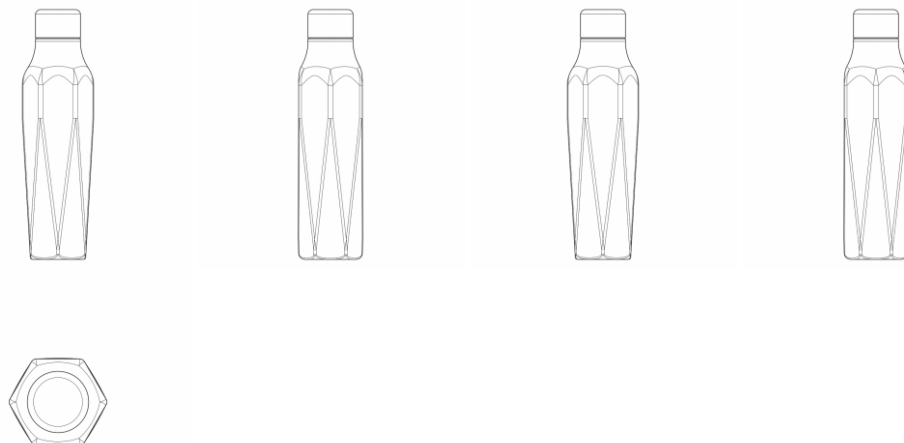

BR312025251664-5
DM/251664

Concessão de registro (Haia)
Código de despacho: 1233
Titular: Hydrojug, Inc. [US]
Autor: Variação 1 : Ethan POWELL[US] e Variação 1 : Mason LARSEN[US]
Título do registro: Variação 1 : Tampa para recipiente de bebida

Data de depósito: 03/11/2025
Prioridade unionista: Variação 1 : 30003097 09/05/2025 US
Classificação: 07-01
Procurador: Preston FRISCHKNECHT

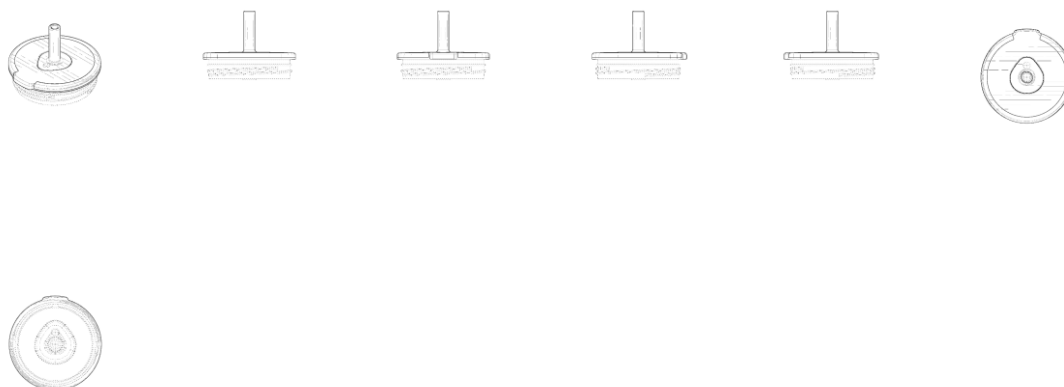

BR312025251665-3
DM/251665

Concessão de registro (Haia)
Código de despacho: 1233
Titular: Hydrojug, Inc. [US]
Autor: Variação 1 : Ethan POWELL[US], Variação 2 : Ethan POWELL[US], Variação 1 : Mason LARSEN[US], Variação 2 : Mason LARSEN[US], Variação 3 : Mason LARSEN[US] e Variação 3 : Ethan POWELL[US]
Título do registro: Variação 1 : Copo térmico
Variação 2 : Copo térmico
Variação 3 : Copo térmico

Data de depósito: 03/11/2025
Prioridade unionista: Variação 1 : 30003096 09/05/2025 US, Variação 2 : 30003096 09/05/2025 US e Variação 3 : 30003096 09/05/2025 US
Classificação: 07-01
Procurador: Preston FRISCHKNECHT



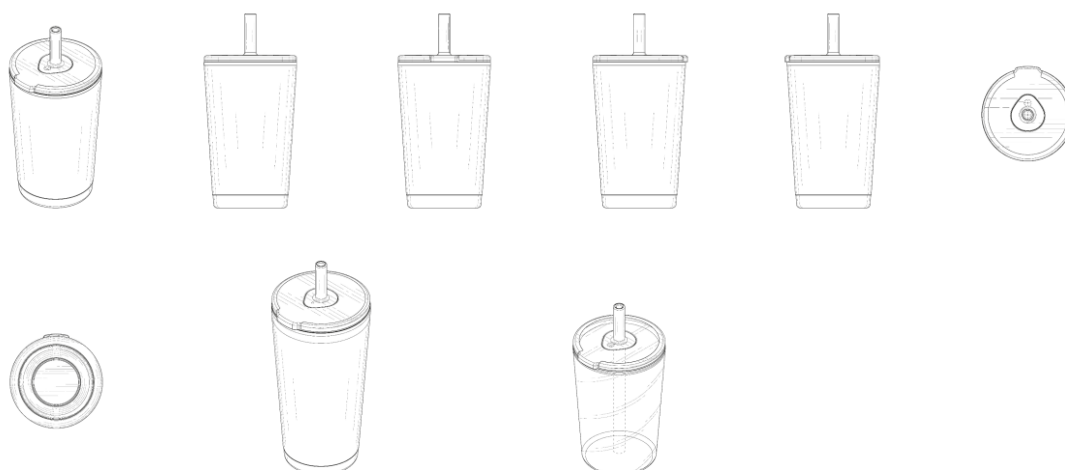

BR312025251700-5
DM/251700

Concessão de registro (Haia)
Código de despacho: 1233
Titular: Turlen Holding SA [CH]
Autor: Variação 1 : Cécile Guenat[CH]
Título do registro: Variação 1 : Caixa de relógio
Data de depósito: 12/11/2025
Prioridade unionista: Variação 1 : CH CH2025-00241 20/05/2025 CH
Classificação: 10-07
Procurador: Dannemann, Siemsen, Bigler & Ipanema Moreira

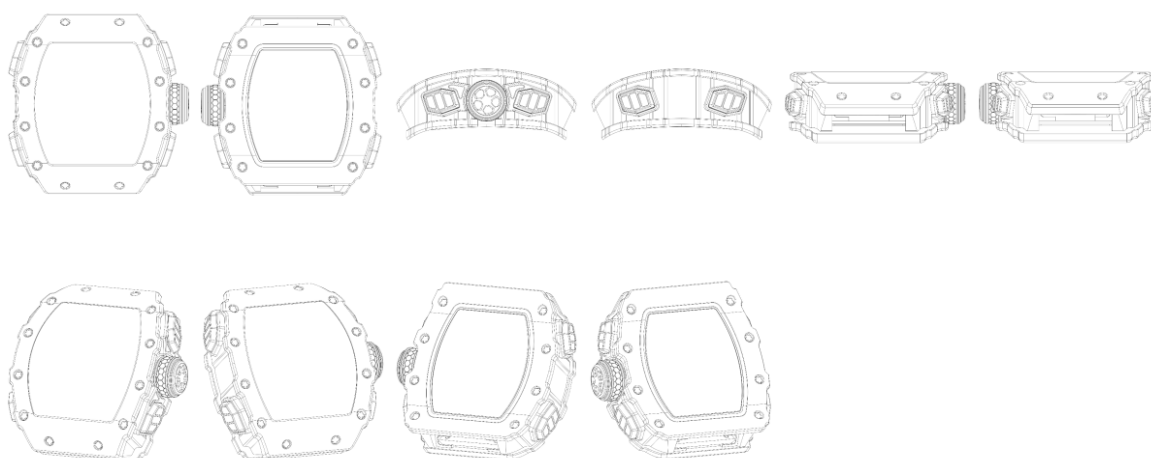

BR312025251703-0
DM/251703

Concessão de registro (Haia)
Código de despacho: 1233
Titular: Turlen Holding SA [CH]
Autor: Variação 1 : Cécile Guenat[CH]
Título do registro: Variação 1 : Relógio de pulso

Data de depósito: 12/11/2025
Prioridade unionista: Variação 1 : CH CH2025-00241 20/05/2025 CH
Classificação: 10-02
Procurador: Dannemann, Siemsen, Bigler & Ipanema Moreira



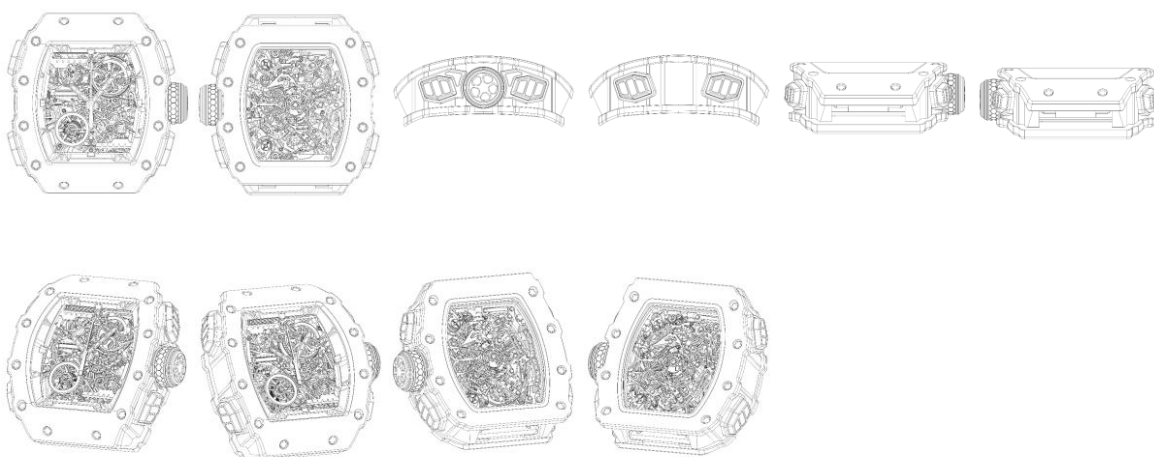

BR312025251707-2
DM/251707

Concessão de registro (Haia)
Código de despacho: 1233
Titular: Turlen Holding SA [CH]
Autor: Variação 1 : Cécile Guenat[CH]
Título do registro: Variação 1 : Mecanismo para relógios
Data de depósito: 12/11/2025
Prioridade unionista: Variação 1 : CH CH2025-00241 20/05/2025 CH
Classificação: 10-07
Procurador: Dannemann, Siemsen, Bigler & Ipanema Moreira

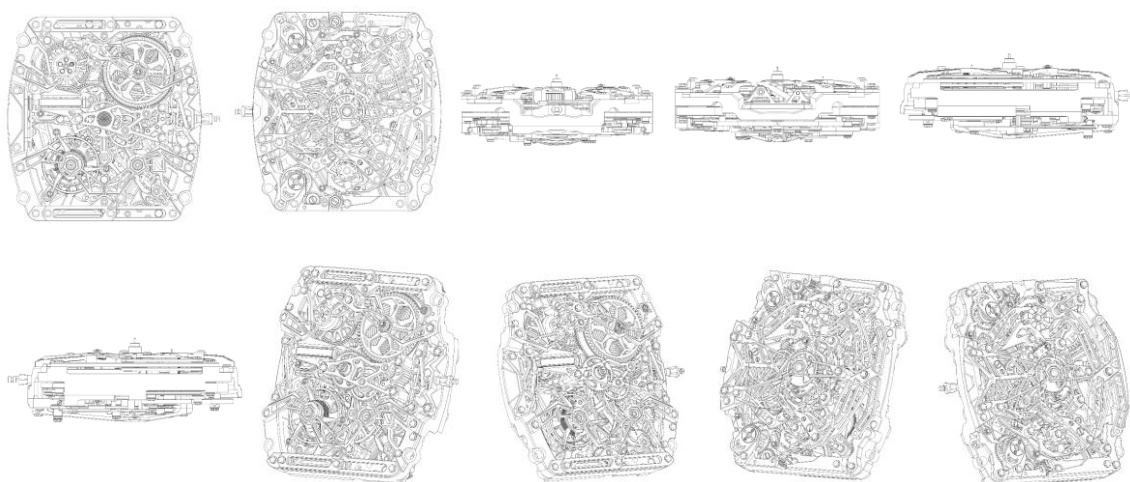

BR312025251715-3
DM/251715

Concessão de registro (Haia)
Código de despacho: 1233
Titular: SHANTOU KIDKICKING INTELLIGENT TECHNOLOGY CO. LTD. [CN]
Autor: Variação 1 : Shaoxian Cai[CN]
Título do registro: Variação 1 : Brinquedo

Data de depósito: 30/09/2025
Prioridade unionista: Variação 1 : 2025301674797 01/04/2025 CN
Classificação: 21-01
Procurador: Guangdong Nanyue Patent and Trademark Law Office



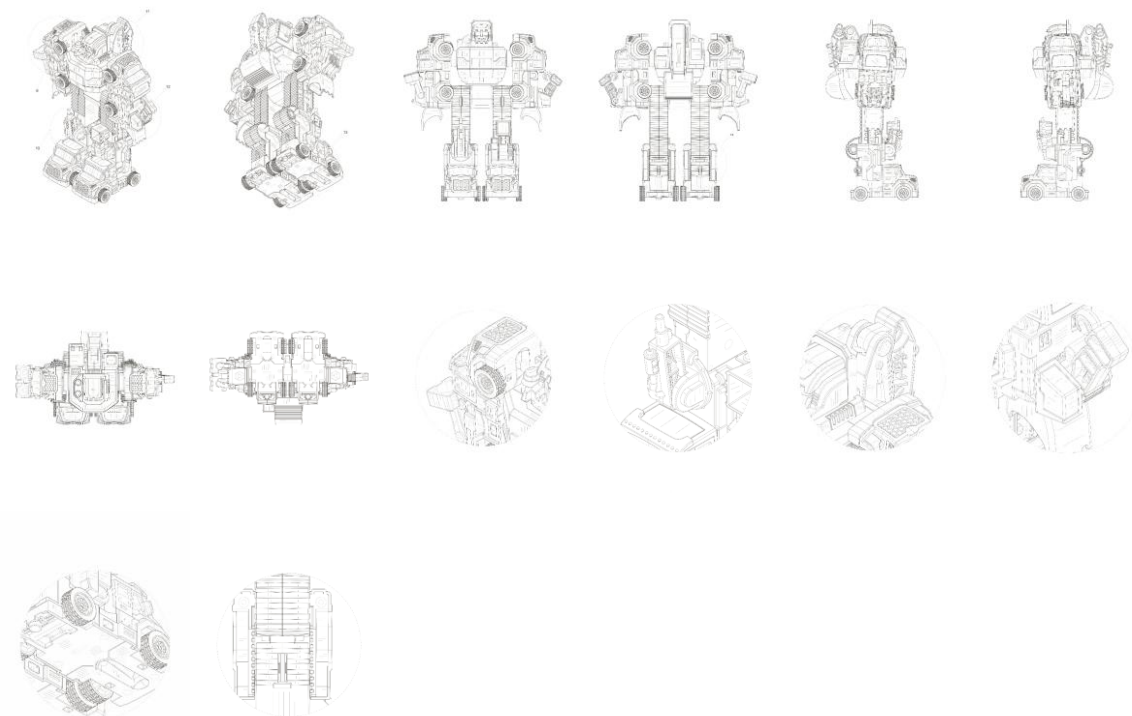

BR312025251759-5
DM/251759

Concessão de registro (Haia)
Código de despacho: 1233
Titular: RIG CRAFTOR INC. [CA]
Autor: Variação 1 : Marc DION[CA]
Título do registro: Variação 1 : Escada para veículos

Data de depósito: 03/11/2025
Classificação: 12-16
Procurador: ROBIC AGENCE PI S.E.C. / ROBIC IP AGENCY LP

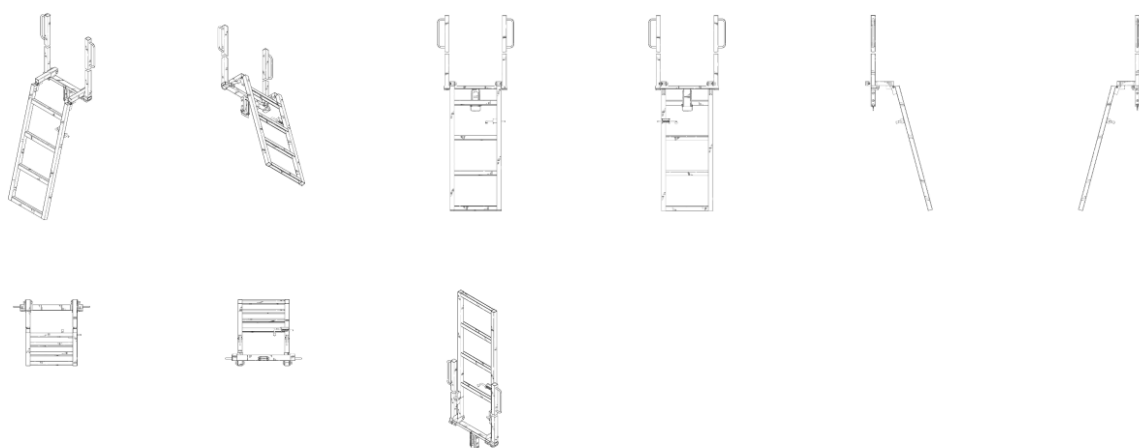

BR312025251804-4
DM/251804

Concessão de registro (Haia)
Código de despacho: 1233
Titular: Rep Fitness LLC [US]
Autor: Variação 1 : Edward Flick[US]



Título do registro: Variação 1 : Esteira para uma esteira

Data de depósito: 04/10/2025

Prioridade unionista: Variação 1 : 29/997,262 07/04/2025 US

Classificação: 21-02

Procurador: Shane Percival

Detalhes do despacho: A prioridade unionista US 29/997,094 foi recusada, uma vez que o desenho industrial reivindicado no documento é distinto do desenho industrial reivindicado no registro internacional.

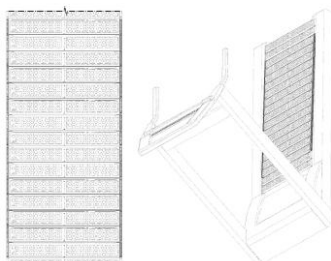

BR312025251835-4
DM/251835

Concessão de registro (Haia)

Código de despacho: 1233

Titular: Turlen Holding SA [CH]

Autor: Variação 1 : Cécile GUENAT[CH]

Título do registro: Variação 1 : Relógio

Data de depósito: 18/11/2025

Prioridade unionista: Variação 1 : CH2025-00463 15/10/2025 CH

Classificação: 10-02

Procurador: Dannemann, Siemsen, Bigler & Ipanema Moreira

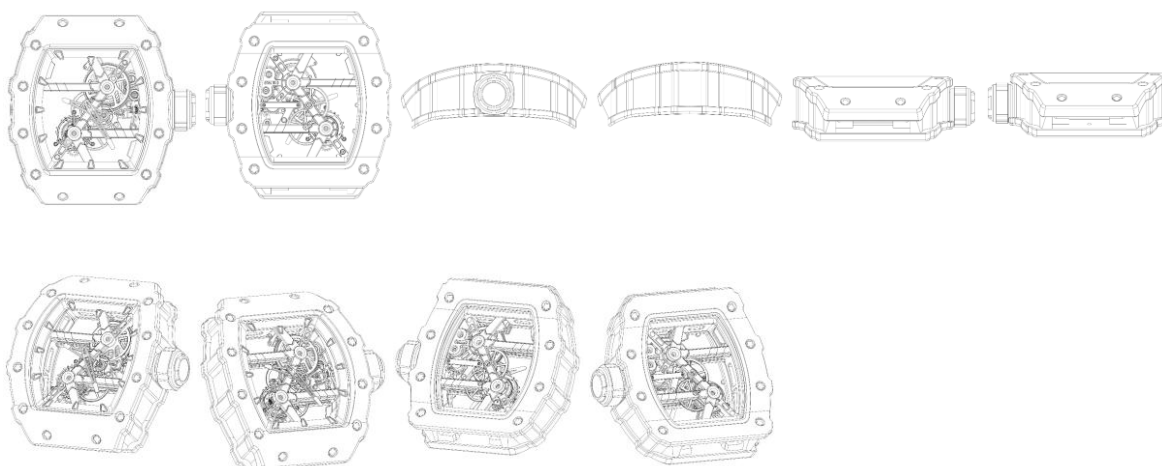

BR312025251840-0
DM/251840

Concessão de registro (Haia)

Código de despacho: 1233

Titular: Rep Fitness LLC [US]

Autor: Variação 1 : Edward Flick[US]

Título do registro: Variação 1 : Capa protetora para um ventilador de aparelho de exercícios

Data de depósito: 06/10/2025

Prioridade unionista: Variação 1 : 29/997,283 07/04/2025 US e Variação 1 : 30/021,478 04/09/2025 US

Classificação: 21-02

Procurador: Shane Percival



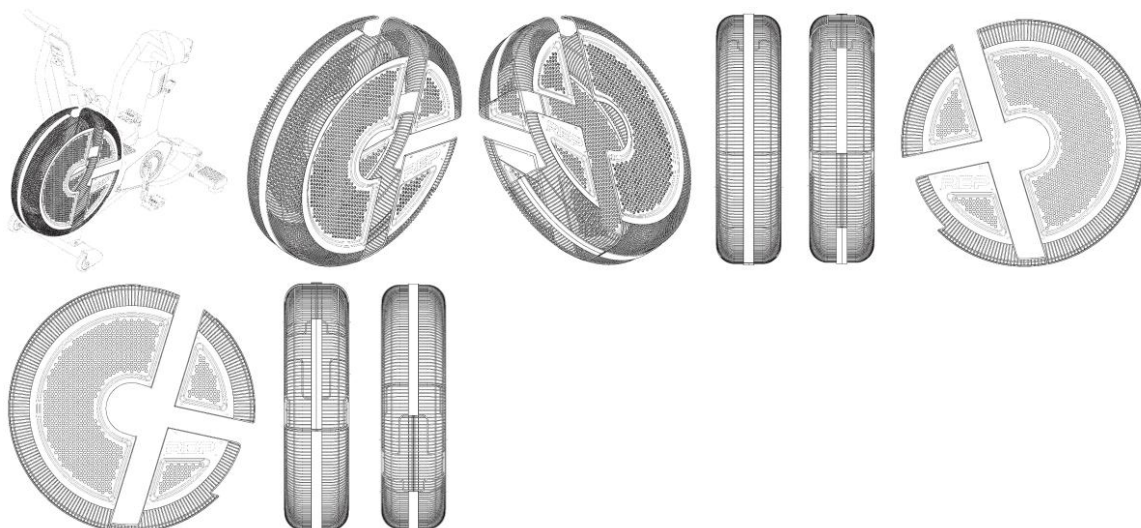

BR312025251843-5
DM/251843

Concessão de registro (Haia)
Código de despacho: 1233
Titular: JOO YEUN HAN [KR]
Autor: Variação 1 : JOO YEUN HAN[KR]
Título do registro: Variação 1 : Suporte para celular

Data de depósito: 30/09/2025
Classificação: 14-06

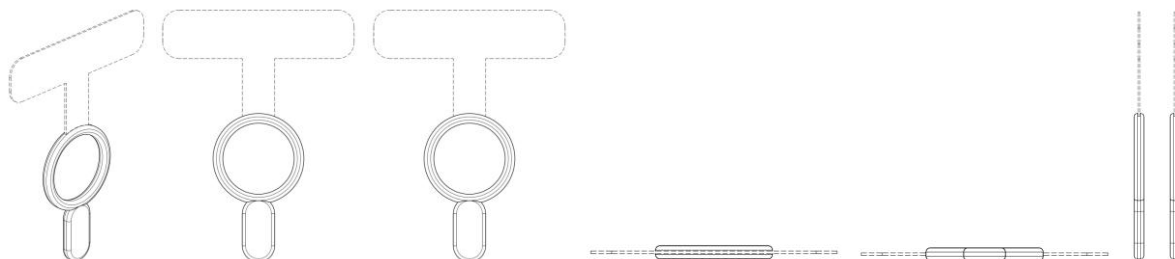

BR312025251854-0
DM/251854

Concessão de registro (Haia)
Código de despacho: 1233
Titular: SHANGHAI PECHOIN DAILY CHEMICAL CO. LTD [CN]
Autor: Variação 1 : YANYANG MIAO[CN]
Título do registro: Variação 1 : Recipiente para cosméticos
Data de depósito: 11/09/2025
Prioridade unionista: Variação 1 : 2025301160558 12/03/2025 CN
Classificação: 09-03
Procurador: Qingdao Zhongjia Standard Patent Agency Co. Ltd





BR312025251857-5
DM/251857

Concessão de registro (Haia)
Código de despacho: 1233
Titular: Bloomage Biotechnology Corporation Limited [CN]
Autor: Variação 1 : Han WANG[CN] e Variação 1 : Lu ZENG[CN]
Título do registro: Variação 1 : Frasco de embalagem
Data de depósito: 15/09/2025
Classificação: 09-01
Procurador: Beijing Junhui Intellectual Property Agent Office (Ordinary Partnership)

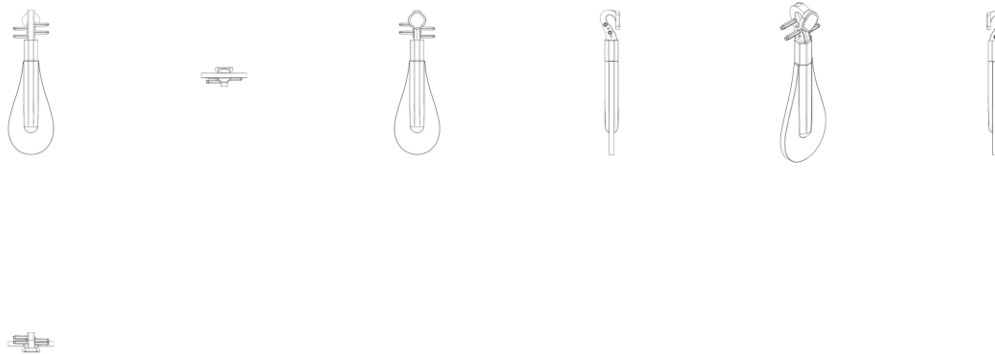

Nulidades administrativas de registros de desenho industrial

Exigência de pagamento
Exigência de conformidade de petição
Notificação de instauração de nulidade administrativa, por requerimento de terceiros, para manifestação
Notificação de instauração de nulidade administrativa, de ofício, para manifestação
Instrução técnica: Exigência
Instrução técnica: Sobrestamento
Decisão da nulidade: Negado provimento
Decisão da nulidade: Provimento
Instrução técnica: Intimação para manifestação por parte do titular e do requerente
Outros despachos



Decisão da nulidade: Negado provimento

Os processos administrativos de nulidade de registro, listados a seguir, foram conhecidos e não providos por decisão do Presidente do INPI.

Ficam, assim, mantidas as concessões dos registros de desenho industrial relacionados, encerrando-se a instância administrativa nos termos do artigo 171 da Lei da Propriedade Industrial (LPI, lei n.º 9.279, de 14 de maio de 1996).

Art. 171 – Decorrido o prazo fixado no artigo anterior, mesmo que não apresentada a manifestação, o processo será decidido pelo Presidente do INPI, encerrando-se a instância administrativa.

870250010480
07/02/2025

Requerimento não provido (mantida a concessão)
Código de despacho: 532
Petição (tipo): [107.02] Nulidade de registro de desenho industrial
Processo afetado: BR302023004906-1
Requerente: SAPELLI'S BIKE COMERCIO DE PECAS E BICICLETAS LTDA
Procurador: Ricardo Chiamulera Baierle
Titular do registro: MONTERREY IMPORTADOR & DISTRIBUIDOR LTDA [BR/SC]
Procurador do titular: Jaeme Lucio Gemza Brugnorotto

870250010481
07/02/2025

Requerimento não provido (mantida a concessão)
Código de despacho: 532
Petição (tipo): [107.02] Nulidade de registro de desenho industrial
Processo afetado: BR302023004907-0
Requerente: SAPELLI'S BIKE COMERCIO DE PECAS E BICICLETAS LTDA
Procurador: Ricardo Chiamulera Baierle
Titular do registro: MONTERREY IMPORTADOR & DISTRIBUIDOR LTDA [BR/SC]
Procurador do titular: Jaeme Lucio Gemza Brugnorotto

870250010483
07/02/2025

Requerimento não provido (mantida a concessão)
Código de despacho: 532
Petição (tipo): [107.02] Nulidade de registro de desenho industrial
Processo afetado: BR302023004908-8
Requerente: SAPELLI'S BIKE COMERCIO DE PECAS E BICICLETAS LTDA
Procurador: Ricardo Chiamulera Baierle
Titular do registro: MONTERREY IMPORTADOR & DISTRIBUIDOR LTDA [BR/SC]
Procurador do titular: Jaeme Lucio Gemza Brugnorotto

870250015193
25/02/2025

Requerimento não provido (mantida a concessão)
Código de despacho: 532
Petição (tipo): [107.02] Nulidade de registro de desenho industrial
Processo afetado: BR302024001849-5
Requerente: AMARILDO CARRASCO ALVES
Procurador: REGIBRAS LTDA EPP
Titular do registro: PET INJET COMERCIO DE ACESSORIOS PARA ANIMAIS LTDA - EPP [BR/SP]
Procurador do titular: DANILO ALVES



Decisão da nulidade: Provimento

Os processos administrativos de nulidade de registro listados foram conhecidos e providos por decisão do Presidente do INPI.

Declarados, assim, nulos os registros de desenho industrial relacionados - nos termos do artigo 168 da Lei da Propriedade Industrial (LPI, lei n.º 9.279, de 14 de maio de 1996) - face à infringência das normas legais apontadas a seguir.

Encerra-se a instância administrativa nos termos do artigo 171 da Lei da Propriedade Industrial (LPI, lei n.º 9.279, de 14 de maio de 1996).

Art. 171 – Decorrido o prazo fixado no artigo anterior, mesmo que não apresentada a manifestação, o processo será decidido pelo Presidente do INPI, encerrando-se a instância administrativa.

870250019241
12/03/2025

Requerimento provido (nulo o registro)
Código de despacho: 530
Petição (tipo): [107.02] Nulidade de registro de desenho industrial
Processo afetado: BR302023006354-4
Requerente: FIORI DO BRASIL LTDA
Procurador: Guerra Advogados Associados
Titular do registro: VALEMIX CONCRETOS E SERVIÇOS LTDA [BR/MG]
Procurador do titular: SERGIO RODRIGUES DE OLIVEIRA

870250009655
05/02/2025

Requerimento provido (nulo o registro)
Código de despacho: 530
Petição (tipo): [107.02] Nulidade de registro de desenho industrial
Processo afetado: BR302024000054-5
Requerente: ROTOTECNICA DO BRASIL LTDA
Procurador: Nirce Ivete Fassini
Titular do registro: WASHINGTON RAMOS DE LUCCAS [BR/SC]
Procurador do titular: Sandro Conrado da Silva

870250005349
23/01/2025

Requerimento provido (nulo o registro)
Código de despacho: 530
Petição (tipo): [107.02] Nulidade de registro de desenho industrial
Processo afetado: BR302024001641-7
Requerente: LEONARDO BARBOSA RIGONATO
Procurador: Eduarda Colla
Titular do registro: JOSÉ ROBERTO CARAVINA [BR/PR]
Procurador do titular: RESOLVA CONOSCO ASSESSORIA - LTDA- ME

870250018813
11/03/2025

Requerimento provido (nulo o registro)
Código de despacho: 530
Petição (tipo): [107.02] Nulidade de registro de desenho industrial
Processo afetado: BR302024001929-7
Requerente: OESTE COMÉRCIO ELETRÔNICO LTDA
Procurador: Nathália Fernandes Gimenes
Titular do registro: WELDER LUIZ MARTINS CARDOSO [BR/SP]
Procurador do titular: Kleysler Willon Silva



Instrução técnica: Intimação para manifestação por parte do titular e do requerente

Os titulares e requerentes, ou seus procuradores, deverão tomar conhecimento do parecer técnico que concluiu o processo de nulidade instaurado nos termos do Art. 115 da Lei da Propriedade Industrial (LPI, lei nº 9279, de 14 de maio de 1996).

A partir da publicação deste ato na Revista da Propriedade Industrial (RPI), inicia-se o prazo de 60 (sessenta) dias para a manifestação.

Art. 115. Havendo ou não manifestação, decorrido o prazo fixado no artigo anterior, o INPI emitirá parecer, intimando o titular e o requerente para se manifestarem no prazo comum de 60 (sessenta) dias.

Art. 116. Decorrido o prazo fixado no artigo anterior, mesmo que não apresentadas as manifestações, o processo será decidido pelo Presidente do INPI, encerrando-se a instância administrativa.

Para apresentar manifestação sobre o parecer da nulidade administrativa:

1. Acesse o e-DI no site do INPI (www.inpi.gov.br);
2. Emita uma Guia de Recolhimento da União (GRU) para o serviço de “manifestação ao processo administrativo de nulidade notificado” (código 108) ou “contrarrazões à nulidade (terceiros se manifestando)” (código 162);
3. Efetue o pagamento; e
4. Preencha e envie o formulário eletrônico correspondente à opção indicada na emissão da GRU, acompanhado dos esclarecimentos, argumentos, provas ou documentos apropriados.

Para esclarecer outras dúvidas e conhecer em detalhe o processamento de pedidos de registro de desenho industrial e outras petições, não deixe de consultar o Manual de Desenho Industrial <http://manualdedi.inpi.gov.br/projects/manual-de-desenho-industrial/wiki>.

301250012235 02/10/2025	Intimação para manifestação por parte do titular e do requerente Código de despacho: 1010 Petição (tipo): [protocolo interno] Nulidade administrativa de registro de DI Processo afetado: BR302017000517-9 Requerente: DIRMA/GABINETE Titular do registro: PROTALUS LLC [US] Procurador do titular: RICARDO DE ANDRADE BERGAMO DA SILVA
-----------------------------------	---

870250058833 10/07/2025	Intimação para manifestação por parte do titular e do requerente Código de despacho: 1010 Petição (tipo): [107.02] Nulidade de registro de desenho industrial Processo afetado: BR302022001668-3 Requerente: CASA MOVEIS - INDUSTRIA DE MOVEIS - EIRELI Procurador: BEERRE ASSESSORIA EMPRESARIAL LTDA Titular do registro: RODRIGO PRADO DOS SANTOS [BR/SP] Procurador do titular: Vilage Marcas e Patentes Ltda
-----------------------------------	--



18070058617
06/09/2007
Intimação para manifestação por parte do titular e do requerente
Código de despacho: 1010
Petição (tipo): [107.01] [DESC.] Nulidade de registro de desenho industrial
Processo afetado: DI6201291-6
Requerente: SIN - SISTEMA DE IMPLANTE NACIONAL
Procurador: Luis Antonio Moraes
Titular do registro: Rodolfo Cândia Alba Junior [BR/SP]
Procurador do titular: M. Rosário Asses. Prop.Industrial S/C LTDA

18070058620
06/09/2007
Intimação para manifestação por parte do titular e do requerente
Código de despacho: 1010
Petição (tipo): [107.01] [DESC.] Nulidade de registro de desenho industrial
Processo afetado: DI6201304-1
Requerente: SIN - SISTEMA DE IMPLANTE NACIONAL
Procurador: Luis Antonio Moraes
Titular do registro: RODOLFO CÂNDIA ALBA JUNIOR [BR/SP]
Procurador do titular: M. Rosário Asses. Prop.Industrial S/C LTDA

18070071594
29/10/2007
Intimação para manifestação por parte do titular e do requerente
Código de despacho: 1010
Petição (tipo): [107.01] [DESC.] Nulidade de registro de desenho industrial
Processo afetado: DI6302393-8
Requerente: ALUK SISTEMA EM ALUMÍNIO LTDA.
Procurador: Milton José Felix
Titular do registro: ADRIANA REGINA QUEIROZ [BR/SP]
Procurador do titular: Edmundo Brunner Assessoria S/C Ltda.

18070071601
29/10/2007
Intimação para manifestação por parte do titular e do requerente
Código de despacho: 1010
Petição (tipo): [107.01] [DESC.] Nulidade de registro de desenho industrial
Processo afetado: DI6302432-2
Requerente: ALUK SISTEMA EM ALUMÍNIO LTDA.
Procurador: Milton José Felix
Titular do registro: ADRIANA REGINA QUEIROZ [BR/SP]
Procurador do titular: Edmundo Brunner Assessoria S/C Ltda

18070071600
29/10/2007
Intimação para manifestação por parte do titular e do requerente
Código de despacho: 1010
Petição (tipo): [107.01] [DESC.] Nulidade de registro de desenho industrial
Processo afetado: DI6302469-1
Requerente: ALUK SISTEMA EM ALUMÍNIO LTDA.
Procurador: Milton José Felix
Titular do registro: ADRIANA REGINA QUEIROZ [BR/SP]
Procurador do titular: Edmundo Brunner Assessoria S/C LTDA



Manutenções e renovações de registros de desenho industrial

Exigência de pagamento de renovação
Exigência de pagamento de manutenção
Registro de desenho industrial prorrogado
Anotação de manutenção de registro
Outros despachos



Exigência de pagamento de renovação

Como etapa do exame da conformidade de petições, e a fim de assegurar que sejam atendidas as formalidades previstas em lei, formula-se exigência de conformidade – nos termos do artigo 220 da Lei da Propriedade Industrial (LPI, lei n.º 9.279, de 14 de maio de 1996) – relativa às questões de pagamento da retribuição conforme indicado abaixo. O prazo para responder a exigência de conformidade formulada para a petição é de 60 (sessenta) dias, nos termos do art. 214, 221, 222, 223 e 224 da LPI.

Art. 108. O registro vigorará pelo prazo de 10 (dez) anos contados da data do depósito, prorrogável por 3 (três) períodos sucessivos de 5 (cinco) anos cada.

§ 1º O pedido de prorrogação deverá ser formulado durante o último ano de vigência do registro, instruído com o comprovante do pagamento da respectiva retribuição.

§ 2º Se o pedido de prorrogação não tiver sido formulado até o termo final da vigência do registro, o titular poderá fazê-lo nos 180 (cento e oitenta) dias subsequentes, mediante o pagamento de retribuição adicional.

Art. 120. O titular do registro está sujeito ao pagamento de retribuição quinquenal, a partir do segundo quinquênio da data do depósito

§ 2º O pagamento dos demais quinquênios será apresentado junto com o pedido de prorrogação a que se refere o art. 108.

§ 3º O pagamento dos quinquênios poderá ainda ser efetuado dentro dos 6 (seis) meses subsequentes ao prazo estabelecido no parágrafo anterior, mediante pagamento de retribuição adicional.

Observar os valores referentes à tabela de retribuição vigente. Para cumprir a exigência ou complementar a retribuição anterior:

1. Acesse o e-DI no site do INPI (www.inpi.gov.br);
2. Emita uma Guia de Recolhimento da União (GRU) para o serviço “complementação de retribuição” (código 800), se for o caso, no exato valor da complementação, fazendo referência ao número da GRU anterior;
3. Efetue o pagamento da complementação, se for o caso;
4. Emita uma Guia de Recolhimento da União (GRU) para o serviço de “cumprimento de exigência decorrente de exame de conformidade em petição” (código 137), referente a petição; e
5. Preencha e envie o formulário eletrônico correspondente à opção indicada na emissão da GRU, acompanhado dos esclarecimentos, argumentos, provas ou documentos apropriados.

Os sistemas de informática do INPI identificarão o cumprimento de exigência, para que o pedido de registro prossiga automaticamente em seu processamento. Para esclarecer outras dúvidas e conhecer em detalhe o processamento de pedidos de registro de desenho industrial e outras petições, não deixe de consultar o Manual de Desenho Industrial <http://manualdedi.inpi.gov.br/projects/manual-de-desenho-industrial/wiki>.



800250409255
04/11/2025

Exigência de pagamento (em petição)

Código de despacho: 089

Petição (tipo): [131.01] Renovação do registro de desenho industrial no prazo ordinário

Processo afetado: DI7004830-4

Requerente: EUROMOBILE INTERIORES S/A.

Procurador: JEFFERSON DE ARAUJO SERAFIM

Detalhes do despacho: Em aproveitamento do ato da parte (Art. 220 da LPI) e para regularização da renovação do registro, tendo em vista ter sido apresentada petição de manutenção de 2º quinquênio no prazo ordinário quando o requerente cumpria efetivamente RENOVAÇÃO NO PRAZO ORDINÁRIO: Complemente a retribuição devida, no exato valor fixado na tabela em vigor na data de comprovação do cumprimento desta exigência. Siga as instruções da seção 3.3.3 (item 'Complementação de Retribuições') do Manual de DI para efetuar a complementação do valor referente ao pagamento da renovação. Para cumprimento dessa exigência, é necessário protocolo de GRU de código 137, devidamente paga, anexando comprovante de recolhimento da complementação (GRU de código de serviço 800 corretamente associada à GRU 129).



Anotação de manutenção de registro

Os registros de desenho industrial listados a seguir foram prorrogados, em vista do cumprimento ao que dispõe os parágrafos 1º e 2º do artigo 108, bem como os parágrafos 2º e 3º do artigo 120 da Lei da Propriedade Industrial (LPI, lei n.º 9.279, de 14 de maio de 1996).

Art. 108. O registro vigorará pelo prazo de 10 (dez) anos contados da data do depósito, prorrogável por 3 (três) períodos sucessivos de 5 (cinco) anos cada.

§ 1º O pedido de prorrogação deverá ser formulado durante o último ano de vigência do registro, instruído com o comprovante do pagamento da respectiva retribuição.

§ 2º Se o pedido de prorrogação não tiver sido formulado até o termo final da vigência do registro, o titular poderá fazê-lo nos 180 (cento e oitenta) dias subsequentes, mediante o pagamento de retribuição adicional.

Art. 120. O titular do registro está sujeito ao pagamento de retribuição quinquenal, a partir do segundo quinquênio da data do depósito

§ 2º O pagamento dos demais quinquênios será apresentado junto com o pedido de prorrogação a que se refere o art. 108.

§ 3º O pagamento dos quinquênios poderá ainda ser efetuado dentro dos 6 (seis) meses subsequentes ao prazo estabelecido no parágrafo anterior, mediante pagamento de retribuição adicional.

800250167266
30/04/2025
Deferimento da petição
Código de despacho: 270
Petição (tipo): [129.01] Manutenção: 2º quinquênio ordinário
Processo afetado: BR302020000651-8
Requerente: UNIVERSIDADE FEDERAL DE UBERLÂNDIA

800250167265
30/04/2025
Deferimento da petição
Código de despacho: 270
Petição (tipo): [129.01] Manutenção: 2º quinquênio ordinário
Processo afetado: BR302020000653-4
Requerente: UNIVERSIDADE FEDERAL DE UBERLÂNDIA

800250167267
30/04/2025
Deferimento da petição
Código de despacho: 270
Petição (tipo): [129.01] Manutenção: 2º quinquênio ordinário
Processo afetado: BR302020000758-1
Requerente: UNIVERSIDADE FEDERAL DE UBERLÂNDIA

800250167268
30/04/2025
Deferimento da petição
Código de despacho: 270
Petição (tipo): [129.01] Manutenção: 2º quinquênio ordinário
Processo afetado: BR302020000868-5
Requerente: UNIVERSIDADE FEDERAL DE UBERLÂNDIA

800250167264
30/04/2025
Deferimento da petição
Código de despacho: 270
Petição (tipo): [129.01] Manutenção: 2º quinquênio ordinário
Processo afetado: BR302020000907-0
Requerente: UNIVERSIDADE FEDERAL DE UBERLÂNDIA



800250343148
21/08/2025
Deferimento da petição
Código de despacho: 270
Petição (tipo): [129.01] Manutenção: 2º quinquênio ordinário
Processo afetado: BR302020001845-1
Requerente: JADERSON DE ALMEIDA

800250343139
21/08/2025
Deferimento da petição
Código de despacho: 270
Petição (tipo): [129.01] Manutenção: 2º quinquênio ordinário
Processo afetado: BR302020001846-0
Requerente: JADERSON DE ALMEIDA

800250343152
21/08/2025
Deferimento da petição
Código de despacho: 270
Petição (tipo): [129.01] Manutenção: 2º quinquênio ordinário
Processo afetado: BR302020001847-8
Requerente: JADERSON DE ALMEIDA

800250343142
21/08/2025
Deferimento da petição
Código de despacho: 270
Petição (tipo): [129.01] Manutenção: 2º quinquênio ordinário
Processo afetado: BR302020001849-4
Requerente: JADERSON DE ALMEIDA

800250343140
21/08/2025
Deferimento da petição
Código de despacho: 270
Petição (tipo): [129.01] Manutenção: 2º quinquênio ordinário
Processo afetado: BR302020001850-8
Requerente: JADERSON DE ALMEIDA

800250343154
21/08/2025
Deferimento da petição
Código de despacho: 270
Petição (tipo): [129.01] Manutenção: 2º quinquênio ordinário
Processo afetado: BR302020001852-4
Requerente: JADERSON DE ALMEIDA

800250343146
21/08/2025
Deferimento da petição
Código de despacho: 270
Petição (tipo): [129.01] Manutenção: 2º quinquênio ordinário
Processo afetado: BR302020001853-2
Requerente: JADERSON DE ALMEIDA

800250343155
21/08/2025
Deferimento da petição
Código de despacho: 270
Petição (tipo): [129.01] Manutenção: 2º quinquênio ordinário
Processo afetado: BR302020001857-5
Requerente: JADERSON DE ALMEIDA

800250343143
21/08/2025
Deferimento da petição
Código de despacho: 270
Petição (tipo): [129.01] Manutenção: 2º quinquênio ordinário
Processo afetado: BR302020001860-5
Requerente: JADERSON DE ALMEIDA

800250343145
21/08/2025
Deferimento da petição
Código de despacho: 270
Petição (tipo): [129.01] Manutenção: 2º quinquênio ordinário
Processo afetado: BR302020001861-3
Requerente: JADERSON DE ALMEIDA

800250343141
21/08/2025
Deferimento da petição
Código de despacho: 270
Petição (tipo): [129.01] Manutenção: 2º quinquênio ordinário
Processo afetado: BR302020001863-0
Requerente: JADERSON DE ALMEIDA



800250343144 21/08/2025	Deferimento da petição Código de despacho: 270 Petição (tipo): [129.01] Manutenção: 2º quinquênio ordinário Processo afetado: BR302020001864-8 Requerente: JADERSON DE ALMEIDA
800250343147 21/08/2025	Deferimento da petição Código de despacho: 270 Petição (tipo): [129.01] Manutenção: 2º quinquênio ordinário Processo afetado: BR302020001865-6 Requerente: JADERSON DE ALMEIDA
800250343149 21/08/2025	Deferimento da petição Código de despacho: 270 Petição (tipo): [129.01] Manutenção: 2º quinquênio ordinário Processo afetado: BR302020001866-4 Requerente: JADERSON DE ALMEIDA
800250343150 21/08/2025	Deferimento da petição Código de despacho: 270 Petição (tipo): [129.01] Manutenção: 2º quinquênio ordinário Processo afetado: BR302020001867-2 Requerente: JADERSON DE ALMEIDA
800250343151 21/08/2025	Deferimento da petição Código de despacho: 270 Petição (tipo): [129.01] Manutenção: 2º quinquênio ordinário Processo afetado: BR302020001868-0 Requerente: JADERSON DE ALMEIDA
800250343138 21/08/2025	Deferimento da petição Código de despacho: 270 Petição (tipo): [129.01] Manutenção: 2º quinquênio ordinário Processo afetado: BR302020001869-9 Requerente: JADERSON DE ALMEIDA
800250343133 21/08/2025	Deferimento da petição Código de despacho: 270 Petição (tipo): [129.01] Manutenção: 2º quinquênio ordinário Processo afetado: BR302020001901-6 Requerente: JADERSON DE ALMEIDA
800250343132 21/08/2025	Deferimento da petição Código de despacho: 270 Petição (tipo): [129.01] Manutenção: 2º quinquênio ordinário Processo afetado: BR302020001904-0 Requerente: JADERSON DE ALMEIDA
800260009462 12/01/2026	Deferimento da petição Código de despacho: 270 Petição (tipo): [130.01] Manutenção: 2º quinquênio extraordinário Processo afetado: BR302020002980-1 Requerente: SALAONE MÓVEIS LTDA Procurador: LUCIANO SALVIATO
800250335957 12/08/2025	Deferimento da petição Código de despacho: 270 Petição (tipo): [129.01] Manutenção: 2º quinquênio ordinário Processo afetado: BR302020003602-6 Requerente: JADERSON DE ALMEIDA
800250335953 12/08/2025	Deferimento da petição Código de despacho: 270 Petição (tipo): [129.01] Manutenção: 2º quinquênio ordinário Processo afetado: BR302020003604-2 Requerente: JADERSON DE ALMEIDA



800250335954 12/08/2025	Deferimento da petição Código de despacho: 270 Petição (tipo): [129.01] Manutenção: 2º quinquênio ordinário Processo afetado: BR302020003606-9 Requerente: JADERSON DE ALMEIDA
800250335956 12/08/2025	Deferimento da petição Código de despacho: 270 Petição (tipo): [129.01] Manutenção: 2º quinquênio ordinário Processo afetado: BR302020003607-7 Requerente: JADERSON DE ALMEIDA
800250335955 12/08/2025	Deferimento da petição Código de despacho: 270 Petição (tipo): [129.01] Manutenção: 2º quinquênio ordinário Processo afetado: BR302020003609-3 Requerente: JADERSON DE ALMEIDA
800260018565 23/01/2026	Deferimento da petição Código de despacho: 270 Petição (tipo): [130.01] Manutenção: 2º quinquênio extraordinário Processo afetado: BR302020003628-0 Requerente: ITENS COMERCIO DE ARTIGOS DE DECORAÇÃO LTDA Procurador: TINOCO SOARES SOCIEDADE DE ADVOGADOS
800260028014 09/02/2026	Deferimento da petição Código de despacho: 270 Petição (tipo): [130.01] Manutenção: 2º quinquênio extraordinário Processo afetado: BR302020003810-0 Requerente: ELTON ARENHART Procurador: MÁRIO DE ALMEIDA MARCAS E PATENTES LTDA
800250340506 19/08/2025	Deferimento da petição Código de despacho: 270 Petição (tipo): [129.01] Manutenção: 2º quinquênio ordinário Processo afetado: BR302020003838-0 Requerente: HIDROLIGHT DO BRASIL S.A. Procurador: Samuel Claudino Simoes
800260025734 04/02/2026	Deferimento da petição Código de despacho: 270 Petição (tipo): [130.01] Manutenção: 2º quinquênio extraordinário Processo afetado: BR302020003950-5 Requerente: FIRE PIT BRASIL COMERCIO DE PEDRAS ORNAMENTAIS LTDA Procurador: Lancaster Marcas e Patentes Gestão de Ativos Ltda
800250350850 01/09/2025	Deferimento da petição Código de despacho: 270 Petição (tipo): [129.01] Manutenção: 2º quinquênio ordinário Processo afetado: BR302020004042-2 Requerente: HIDROLIGHT DO BRASIL S.A. Procurador: Samuel Claudino Simoes
800250436500 05/12/2025	Deferimento da petição Código de despacho: 270 Petição (tipo): [130.01] Manutenção: 2º quinquênio extraordinário Processo afetado: BR302020004268-9 Requerente: ESPERANÇA VERDE HOLDING LTDA Procurador: CARLOS ALBERTO DE ALMEIDA RIZZO - Precisa Marcas e Patentes.
800260059378 11/03/2026	Deferimento da petição Código de despacho: 270 Petição (tipo): [130.01] Manutenção: 2º quinquênio extraordinário Processo afetado: BR302020004316-2 Requerente: WELLIGTON VEIGA PESSOA Procurador: RODRIGO CÉSAR DANTAS CARVALHO



800260060994 13/03/2026	Deferimento da petição Código de despacho: 270 Petição (tipo): [130.01] Manutenção: 2º quinquênio extraordinário Processo afetado: BR302020004620-0 Requerente: MARCOS SAAB Procurador: Bhering Advogados (nome anterior Bhering Assessoria S/C Ltda.)
800250399636 24/10/2025	Deferimento da petição Código de despacho: 270 Petição (tipo): [129.01] Manutenção: 2º quinquênio ordinário Processo afetado: BR302020005265-0 Requerente: HONDA MOTOR CO., LTD. Procurador: Dannemann Siemsen Advogados
800250399644 24/10/2025	Deferimento da petição Código de despacho: 270 Petição (tipo): [129.01] Manutenção: 2º quinquênio ordinário Processo afetado: BR302020005361-3 Requerente: S. C. JOHNSON & SON, INC. Procurador: Dannemann Siemsen Advogados
800260051260 03/03/2026	Deferimento da petição Código de despacho: 270 Petição (tipo): [130.01] Manutenção: 2º quinquênio extraordinário Processo afetado: BR302020005421-0 Requerente: MARCELO BATISTA Procurador: BIANCA GABRIELA GOMES
800250399646 24/10/2025	Deferimento da petição Código de despacho: 270 Petição (tipo): [129.01] Manutenção: 2º quinquênio ordinário Processo afetado: BR302020005579-9 Requerente: THE GOODYEAR TIRE & RUBBER COMPANY Procurador: Dannemann Siemsen Advogados
800250399647 24/10/2025	Deferimento da petição Código de despacho: 270 Petição (tipo): [129.01] Manutenção: 2º quinquênio ordinário Processo afetado: BR302020005592-6 Requerente: THE GOODYEAR TIRE & RUBBER COMPANY Procurador: Dannemann Siemsen Advogados
800250399649 24/10/2025	Deferimento da petição Código de despacho: 270 Petição (tipo): [129.01] Manutenção: 2º quinquênio ordinário Processo afetado: BR302020005661-2 Requerente: HONDA MOTOR CO., LTD. Procurador: Dannemann Siemsen Advogados
800250399650 24/10/2025	Deferimento da petição Código de despacho: 270 Petição (tipo): [129.01] Manutenção: 2º quinquênio ordinário Processo afetado: BR302020005662-0 Requerente: HONDA MOTOR CO., LTD. Procurador: Dannemann Siemsen Advogados
800250407537 20/10/2025	Deferimento da petição Código de despacho: 270 Petição (tipo): [129.01] Manutenção: 2º quinquênio ordinário Processo afetado: BR302020005695-7 Requerente: MAURICIO ALBINOT Procurador: Sko Oyarzáball Marcas e Patentes Sociedade Simples Ltda.
800250399651 24/10/2025	Deferimento da petição Código de despacho: 270 Petição (tipo): [129.01] Manutenção: 2º quinquênio ordinário Processo afetado: BR302020005700-7 Requerente: ASTRAZENECA AB Procurador: Dannemann Siemsen Advogados



800250450324 19/12/2025	Deferimento da petição Código de despacho: 270 Petição (tipo): [129.01] Manutenção: 2º quinquênio ordinário Processo afetado: BR302020006125-0 Requerente: COMPANHIA BRASILEIRA DE CARTUCHOS Procurador: Luciana Esther de Arruda Pinto
800250450340 19/12/2025	Deferimento da petição Código de despacho: 270 Petição (tipo): [129.01] Manutenção: 2º quinquênio ordinário Processo afetado: BR302021000051-2 Requerente: POLYMER SOLUTIONS INTERNATIONAL INC. Procurador: Dennemeyer & Associates Propriedade Intelectual Ltda
800250450343 19/12/2025	Deferimento da petição Código de despacho: 270 Petição (tipo): [129.01] Manutenção: 2º quinquênio ordinário Processo afetado: BR302021000113-6 Requerente: BEIJING DAJIA INTERNET INFORMATION TECHNOLOGY CO., LTD. Procurador: Dennemeyer & Associates Propriedade Intelectual Ltda
800260038944 20/02/2026	Deferimento da petição Código de despacho: 270 Petição (tipo): [130.01] Manutenção: 2º quinquênio extraordinário Processo afetado: BR302021000213-2 Requerente: METAL ALFA LTDA Procurador: DIEGO A. K. SOUZA
800260063243 17/03/2026	Deferimento da petição Código de despacho: 270 Petição (tipo): [130.01] Manutenção: 2º quinquênio extraordinário Processo afetado: BR302021000217-5 Requerente: KATIA MARIA AUGUSTA DE SÁ SENA BARBOSA Procurador: Gilberto Mariot
800260063242 17/03/2026	Deferimento da petição Código de despacho: 270 Petição (tipo): [130.01] Manutenção: 2º quinquênio extraordinário Processo afetado: BR302021000219-1 Requerente: KATIA MARIA AUGUSTA DE SÁ SENA BARBOSA Procurador: Gilberto Mariot
800250450345 19/12/2025	Deferimento da petição Código de despacho: 270 Petição (tipo): [129.01] Manutenção: 2º quinquênio ordinário Processo afetado: BR302021000288-4 Requerente: BEIJING DAJIA INTERNET INFORMATION TECHNOLOGY CO., LTD. Procurador: Dennemeyer & Associates Propriedade Intelectual Ltda
800250450346 19/12/2025	Deferimento da petição Código de despacho: 270 Petição (tipo): [129.01] Manutenção: 2º quinquênio ordinário Processo afetado: BR302021000289-2 Requerente: BEIJING DAJIA INTERNET INFORMATION TECHNOLOGY CO., LTD. Procurador: Dennemeyer & Associates Propriedade Intelectual Ltda
800260000007 02/01/2026	Deferimento da petição Código de despacho: 270 Petição (tipo): [129.01] Manutenção: 2º quinquênio ordinário Processo afetado: BR302021000338-4 Requerente: ELC MANAGEMENT LLC Procurador: David do Nascimento Advogados Associados
800260038948 20/02/2026	Deferimento da petição Código de despacho: 270 Petição (tipo): [130.01] Manutenção: 2º quinquênio extraordinário Processo afetado: BR302021000357-0 Requerente: VBG GROUP AB (PUBL) Procurador: MSANTOS PROPRIEDADE INTELECTUAL LTDA- EPP-



800260076960 31/03/2026	Deferimento da petição Código de despacho: 270 Petição (tipo): [130.01] Manutenção: 2º quinquênio extraordinário Processo afetado: BR302021000380-5 Requerente: PRÓ-LAV INDÚSTRIA E COMÉRCIO DE PEÇAS PLÁSTICAS LTDA ME Procurador: Paulo Lofrano Malagutti
800260064830 19/03/2026	Deferimento da petição Código de despacho: 270 Petição (tipo): [130.01] Manutenção: 2º quinquênio extraordinário Processo afetado: BR302021000407-0 Requerente: NICE S.P.A. Procurador: Dannemann Siemsen Advogados
800260064831 19/03/2026	Deferimento da petição Código de despacho: 270 Petição (tipo): [130.01] Manutenção: 2º quinquênio extraordinário Processo afetado: BR302021000408-9 Requerente: NICE S.P.A. Procurador: Dannemann Siemsen Advogados
800260017551 22/01/2026	Deferimento da petição Código de despacho: 270 Petição (tipo): [129.01] Manutenção: 2º quinquênio ordinário Processo afetado: BR302021000550-6 Requerente: BEIJING DAJIA INTERNET INFORMATION TECHNOLOGY CO., LTD. Procurador: Dennemeyer & Associates Propriedade Intelectual Ltda
800260017552 22/01/2026	Deferimento da petição Código de despacho: 270 Petição (tipo): [129.01] Manutenção: 2º quinquênio ordinário Processo afetado: BR302021000574-3 Requerente: BEIJING DAJIA INTERNET INFORMATION TECHNOLOGY CO., LTD Procurador: Dennemeyer & Associates Propriedade Intelectual Ltda
800260017554 22/01/2026	Deferimento da petição Código de despacho: 270 Petição (tipo): [129.01] Manutenção: 2º quinquênio ordinário Processo afetado: BR302021000581-6 Requerente: BEIJING DAJIA INTERNET INFORMATION TECHNOLOGY CO., LTD Procurador: Dennemeyer & Associates Propriedade Intelectual Ltda
800260017556 22/01/2026	Deferimento da petição Código de despacho: 270 Petição (tipo): [129.01] Manutenção: 2º quinquênio ordinário Processo afetado: BR302021000586-7 Requerente: BEIJING DAJIA INTERNET INFORMATION TECHNOLOGY CO., LTD. Procurador: Dennemeyer & Associates Propriedade Intelectual Ltda
800260038936 20/02/2026	Deferimento da petição Código de despacho: 270 Petição (tipo): [129.01] Manutenção: 2º quinquênio ordinário Processo afetado: BR302021000742-8 Requerente: DIEGO DE SOUZA FURTADO Procurador: Aline Campos Alves
800260017569 22/01/2026	Deferimento da petição Código de despacho: 270 Petição (tipo): [129.01] Manutenção: 2º quinquênio ordinário Processo afetado: BR302021000747-9 Requerente: BEIJING DAJIA INTERNET INFORMATION TECHNOLOGY CO., LTD. Procurador: Dennemeyer & Associates Propriedade Intelectual Ltda
800260041992 23/02/2026	Deferimento da petição Código de despacho: 270 Petição (tipo): [129.01] Manutenção: 2º quinquênio ordinário Processo afetado: BR302021000787-8 Requerente: PSA AUTOMOBILES SA Procurador: Montauray Pimenta, Machado & Vieira de Mello Advogados



800260041993
23/02/2026
Deferimento da petição
Código de despacho: 270
Petição (tipo): [129.01] Manutenção: 2º quinquênio ordinário
Processo afetado: BR302021000788-6
Requerente: PSA AUTOMOBILES SA
Procurador: Montaury Pimenta, Machado & Vieira de Mello Advogados

800260041994
23/02/2026
Deferimento da petição
Código de despacho: 270
Petição (tipo): [129.01] Manutenção: 2º quinquênio ordinário
Processo afetado: BR302021000789-4
Requerente: PSA AUTOMOBILES SA
Procurador: Montaury Pimenta, Machado & Vieira de Mello Advogados

800260041995
23/02/2026
Deferimento da petição
Código de despacho: 270
Petição (tipo): [129.01] Manutenção: 2º quinquênio ordinário
Processo afetado: BR302021000790-8
Requerente: PSA AUTOMOBILES SA
Procurador: Montaury Pimenta, Machado & Vieira de Mello Advogados

800260042162
24/02/2026
Deferimento da petição
Código de despacho: 270
Petição (tipo): [129.01] Manutenção: 2º quinquênio ordinário
Processo afetado: BR302021000812-2
Requerente: JOZEF SESTÁK
Procurador: Dannemann, Siemsen, Bigler & Ipanema Moreira

800260048225
02/03/2026
Deferimento da petição
Código de despacho: 270
Petição (tipo): [129.01] Manutenção: 2º quinquênio ordinário
Processo afetado: BR302021000896-3
Requerente: TRAMONTINA S/A CUTELARIA
Procurador: CREAÇÃO MARCAS E PATENTES LTDA.

800260048223
02/03/2026
Deferimento da petição
Código de despacho: 270
Petição (tipo): [129.01] Manutenção: 2º quinquênio ordinário
Processo afetado: BR302021000898-0
Requerente: TRAMONTINA S/A CUTELARIA
Procurador: CREAÇÃO MARCAS E PATENTES LTDA.

800260048222
02/03/2026
Deferimento da petição
Código de despacho: 270
Petição (tipo): [129.01] Manutenção: 2º quinquênio ordinário
Processo afetado: BR302021000899-8
Requerente: TRAMONTINA S/A CUTELARIA
Procurador: CREAÇÃO MARCAS E PATENTES LTDA.

800260048221
02/03/2026
Deferimento da petição
Código de despacho: 270
Petição (tipo): [129.01] Manutenção: 2º quinquênio ordinário
Processo afetado: BR302021000900-5
Requerente: TRAMONTINA S/A CUTELARIA
Procurador: CREAÇÃO MARCAS E PATENTES LTDA.

800260053666
04/03/2026
Deferimento da petição
Código de despacho: 270
Petição (tipo): [130.01] Manutenção: 2º quinquênio extraordinário
Processo afetado: BR302021000924-2
Requerente: PELOTON INTERACTIVE, INC.
Procurador: Dannemann Siemsen Advogados

800260038947
20/02/2026
Deferimento da petição
Código de despacho: 270
Petição (tipo): [129.01] Manutenção: 2º quinquênio ordinário
Processo afetado: BR302021000939-0
Requerente: MERZ PHARMA GMBH & CO. KGAA
Procurador: Dannemann Siemsen Advogados



800260051270 03/03/2026	Deferimento da petição Código de despacho: 270 Petição (tipo): [129.01] Manutenção: 2º quinquênio ordinário Processo afetado: BR302021000963-3 Requerente: TETRA LAVAL HOLDINGS & FINANCE S.A. Procurador: David do Nascimento Advogados Associados
800260051271 03/03/2026	Deferimento da petição Código de despacho: 270 Petição (tipo): [129.01] Manutenção: 2º quinquênio ordinário Processo afetado: BR302021000965-0 Requerente: TETRA LAVAL HOLDINGS & FINANCE S.A. Procurador: David do Nascimento Advogados Associados
800260042019 23/02/2026	Deferimento da petição Código de despacho: 270 Petição (tipo): [129.01] Manutenção: 2º quinquênio ordinário Processo afetado: BR302021000966-8 Requerente: BECTON, DICKINSON AND COMPANY Procurador: Dannemann Siemsen Advogados
800260053667 04/03/2026	Deferimento da petição Código de despacho: 270 Petição (tipo): [129.01] Manutenção: 2º quinquênio ordinário Processo afetado: BR302021000978-1 Requerente: PELOTON INTERACTIVE, INC. Procurador: Dannemann Siemsen Advogados
800260042018 23/02/2026	Deferimento da petição Código de despacho: 270 Petição (tipo): [129.01] Manutenção: 2º quinquênio ordinário Processo afetado: BR302021001022-4 Requerente: ULTRADENT PRODUCTS, INC. Procurador: Dannemann Siemsen Advogados
800260042155 24/02/2026	Deferimento da petição Código de despacho: 270 Petição (tipo): [129.01] Manutenção: 2º quinquênio ordinário Processo afetado: BR302021001053-4 Requerente: ITENS COMERCIO DE ARTIGOS DE DECORAÇÃO LTDA Procurador: TINOCO SOARES SOCIEDADE DE ADVOGADOS
800260038929 20/02/2026	Deferimento da petição Código de despacho: 270 Petição (tipo): [129.01] Manutenção: 2º quinquênio ordinário Processo afetado: BR302021001074-7 Requerente: DEERE & COMPANY Procurador: Dannemann Siemsen Advogados
800260038930 20/02/2026	Deferimento da petição Código de despacho: 270 Petição (tipo): [129.01] Manutenção: 2º quinquênio ordinário Processo afetado: BR302021001076-3 Requerente: DEERE & COMPANY Procurador: Dannemann Siemsen Advogados
800260062627 16/03/2026	Deferimento da petição Código de despacho: 270 Petição (tipo): [129.01] Manutenção: 2º quinquênio ordinário Processo afetado: BR302021001097-6 Requerente: DAF TRUCKS N.V. Procurador: David do Nascimento Advogados Associados
800260061000 13/03/2026	Deferimento da petição Código de despacho: 270 Petição (tipo): [129.01] Manutenção: 2º quinquênio ordinário Processo afetado: BR302021001098-4 Requerente: MARIA & MARIA INDÚSTRIA E COMÉRCIO DE MÓVEIS LTDA Procurador: Eduarda Colla



800260060321 12/03/2026	Deferimento da petição Código de despacho: 270 Petição (tipo): [129.01] Manutenção: 2º quinquênio ordinário Processo afetado: BR302021001110-7 Requerente: MINAS PREVI CONSULTORIA PREVIDENCIARIA EIRELI Procurador: Vilage Marcas e Patentes Ltda
800260062628 16/03/2026	Deferimento da petição Código de despacho: 270 Petição (tipo): [129.01] Manutenção: 2º quinquênio ordinário Processo afetado: BR302021001111-5 Requerente: DAF TRUCKS N.V. Procurador: David do Nascimento Advogados Associados
800260062629 16/03/2026	Deferimento da petição Código de despacho: 270 Petição (tipo): [129.01] Manutenção: 2º quinquênio ordinário Processo afetado: BR302021001112-3 Requerente: DAF TRUCKS N.V. Procurador: David do Nascimento Advogados Associados
800260038931 20/02/2026	Deferimento da petição Código de despacho: 270 Petição (tipo): [129.01] Manutenção: 2º quinquênio ordinário Processo afetado: BR302021001114-0 Requerente: DEERE & COMPANY Procurador: Dannemann Siemsen Advogados
800260042015 23/02/2026	Deferimento da petição Código de despacho: 270 Petição (tipo): [129.01] Manutenção: 2º quinquênio ordinário Processo afetado: BR302021001154-9 Requerente: HONDA MOTOR CO., LTD. Procurador: Dannemann Siemsen Advogados
800260059382 11/03/2026	Deferimento da petição Código de despacho: 270 Petição (tipo): [129.01] Manutenção: 2º quinquênio ordinário Processo afetado: BR302021001156-5 Requerente: HIZHO COMÉRCIO IMPORTAÇÃO E EXPORTAÇÃO LTDA. Procurador: Org. Mérito Marcas e Patentes Ltda.
800260059383 11/03/2026	Deferimento da petição Código de despacho: 270 Petição (tipo): [129.01] Manutenção: 2º quinquênio ordinário Processo afetado: BR302021001157-3 Requerente: HIZHO COMÉRCIO IMPORTAÇÃO E EXPORTAÇÃO LTDA. Procurador: Org. Mérito Marcas e Patentes Ltda.
800260059384 11/03/2026	Deferimento da petição Código de despacho: 270 Petição (tipo): [129.01] Manutenção: 2º quinquênio ordinário Processo afetado: BR302021001158-1 Requerente: HIZHO COMÉRCIO IMPORTAÇÃO E EXPORTAÇÃO LTDA. Procurador: Org. Mérito Marcas e Patentes Ltda.
800260059381 11/03/2026	Deferimento da petição Código de despacho: 270 Petição (tipo): [129.01] Manutenção: 2º quinquênio ordinário Processo afetado: BR302021001160-3 Requerente: HIZHO COMÉRCIO IMPORTAÇÃO E EXPORTAÇÃO LTDA. Procurador: Org. Mérito Marcas e Patentes Ltda.
800260048226 02/03/2026	Deferimento da petição Código de despacho: 270 Petição (tipo): [129.01] Manutenção: 2º quinquênio ordinário Processo afetado: BR302021001171-9 Requerente: DOGA S.A. Procurador: Paulo Sérgio Scatamburlo



800260060999 13/03/2026	Deferimento da petição Código de despacho: 270 Petição (tipo): [129.01] Manutenção: 2º quinquênio ordinário Processo afetado: BR302021001173-5 Requerente: BIOLUTION COMERCIALIZAÇÃO DE PRODUTOS SANEANTES LTDA Procurador: Seniors Marcas e Patentes S/C Ltda.
800260062620 16/03/2026	Deferimento da petição Código de despacho: 270 Petição (tipo): [129.01] Manutenção: 2º quinquênio ordinário Processo afetado: BR302021001177-8 Requerente: MARCELO DEL BAGNO BARRETO Procurador: SILVIA MARTINS
800260062621 16/03/2026	Deferimento da petição Código de despacho: 270 Petição (tipo): [129.01] Manutenção: 2º quinquênio ordinário Processo afetado: BR302021001178-6 Requerente: MARCELO DEL BAGNO BARRETO Procurador: SILVIA MARTINS
800260062622 16/03/2026	Deferimento da petição Código de despacho: 270 Petição (tipo): [129.01] Manutenção: 2º quinquênio ordinário Processo afetado: BR302021001179-4 Requerente: MARCELO DEL BAGNO BARRETO Procurador: SILVIA MARTINS
800260042016 23/02/2026	Deferimento da petição Código de despacho: 270 Petição (tipo): [129.01] Manutenção: 2º quinquênio ordinário Processo afetado: BR302021001198-0 Requerente: HONDA MOTOR CO., LTD. Procurador: Dannemann Siemsen Advogados
800260054767 05/03/2026	Deferimento da petição Código de despacho: 270 Petição (tipo): [129.01] Manutenção: 2º quinquênio ordinário Processo afetado: BR302021001231-6 Requerente: LOVEVERY, INC. Procurador: David do Nascimento Advogados Associados
800260065622 20/03/2026	Deferimento da petição Código de despacho: 270 Petição (tipo): [129.01] Manutenção: 2º quinquênio ordinário Processo afetado: BR302021001237-5 Requerente: 100% SPEEDLAB, LLC Procurador: David do Nascimento Advogados Associados
800260065621 20/03/2026	Deferimento da petição Código de despacho: 270 Petição (tipo): [129.01] Manutenção: 2º quinquênio ordinário Processo afetado: BR302021001238-3 Requerente: 100% SPEEDLAB, LLC Procurador: David do Nascimento Advogados Associados
800260053659 04/03/2026	Deferimento da petição Código de despacho: 270 Petição (tipo): [129.01] Manutenção: 2º quinquênio ordinário Processo afetado: BR302021001249-9 Requerente: VERISURE SÀRL Procurador: Dannemann Siemsen Advogados
800260054768 05/03/2026	Deferimento da petição Código de despacho: 270 Petição (tipo): [129.01] Manutenção: 2º quinquênio ordinário Processo afetado: BR302021001250-2 Requerente: NURO, INC. Procurador: David do Nascimento Advogados Associados



800260042017 23/02/2026	Deferimento da petição Código de despacho: 270 Petição (tipo): [129.01] Manutenção: 2º quinquênio ordinário Processo afetado: BR302021001277-4 Requerente: WAHL CLIPPER CORPORATION Procurador: Dannemann Siemsen Advogados
800260054769 05/03/2026	Deferimento da petição Código de despacho: 270 Petição (tipo): [129.01] Manutenção: 2º quinquênio ordinário Processo afetado: BR302021001286-3 Requerente: THE GILLETTE COMPANY LLC Procurador: David do Nascimento Advogados Associados
800260053656 04/03/2026	Deferimento da petição Código de despacho: 270 Petição (tipo): [129.01] Manutenção: 2º quinquênio ordinário Processo afetado: BR302021001297-9 Requerente: WEIR SLURRY GROUP INC. Procurador: Dannemann Siemsen Advogados
800260042020 23/02/2026	Deferimento da petição Código de despacho: 270 Petição (tipo): [129.01] Manutenção: 2º quinquênio ordinário Processo afetado: BR302021001300-2 Requerente: BLUE BUFFALO ENTERPRISES, INC. Procurador: Dannemann Siemsen Advogados
800260066654 23/03/2026	Deferimento da petição Código de despacho: 270 Petição (tipo): [129.01] Manutenção: 2º quinquênio ordinário Processo afetado: BR302021001301-0 Requerente: BAYER CONSUMER CARE AG Procurador: Montauray Pimenta, Machado & Vieira de Mello Advogados
800260066655 23/03/2026	Deferimento da petição Código de despacho: 270 Petição (tipo): [129.01] Manutenção: 2º quinquênio ordinário Processo afetado: BR302021001302-9 Requerente: BAYER CONSUMER CARE AG Procurador: Montauray Pimenta, Machado & Vieira de Mello Advogados
800260042021 23/02/2026	Deferimento da petição Código de despacho: 270 Petição (tipo): [129.01] Manutenção: 2º quinquênio ordinário Processo afetado: BR302021001330-4 Requerente: BLUE BUFFALO ENTERPRISES, INC. Procurador: Dannemann Siemsen Advogados
800260065624 20/03/2026	Deferimento da petição Código de despacho: 270 Petição (tipo): [129.01] Manutenção: 2º quinquênio ordinário Processo afetado: BR302021001337-1 Requerente: CARIOCA MÍDIA E LOCAÇÃO LTDA Procurador: MODAL MARCAS E PATENTES LTDA.
800260065623 20/03/2026	Deferimento da petição Código de despacho: 270 Petição (tipo): [129.01] Manutenção: 2º quinquênio ordinário Processo afetado: BR302021001338-0 Requerente: CARIOCA MÍDIA E LOCAÇÃO LTDA Procurador: MODAL MARCAS E PATENTES LTDA.
800260042022 23/02/2026	Deferimento da petição Código de despacho: 270 Petição (tipo): [129.01] Manutenção: 2º quinquênio ordinário Processo afetado: BR302021001352-5 Requerente: BRENT SHELDON Procurador: Dannemann Siemsen Advogados



800260053658 04/03/2026	Deferimento da petição Código de despacho: 270 Petição (tipo): [129.01] Manutenção: 2º quinquênio ordinário Processo afetado: BR302021001365-7 Requerente: VERRICA PHARMACEUTICALS INC. Procurador: Dannemann Siemsen Advogados
800260036921 19/02/2026	Deferimento da petição Código de despacho: 270 Petição (tipo): [129.01] Manutenção: 2º quinquênio ordinário Processo afetado: BR302021001372-0 Requerente: BEIJING DAJIA INTERNET INFORMATION TECHNOLOGY CO., LTD. Procurador: Dennemeyer & Associates Propriedade Intelectual Ltda
800260067560 24/03/2026	Deferimento da petição Código de despacho: 270 Petição (tipo): [129.01] Manutenção: 2º quinquênio ordinário Processo afetado: BR302021001377-0 Requerente: DECATHLON Procurador: Montauray Pimenta, Machado & Vieira de Mello Advogados
800260067559 24/03/2026	Deferimento da petição Código de despacho: 270 Petição (tipo): [129.01] Manutenção: 2º quinquênio ordinário Processo afetado: BR302021001379-7 Requerente: DECATHLON Procurador: Montauray Pimenta, Machado & Vieira de Mello Advogados
800260068342 25/03/2026	Deferimento da petição Código de despacho: 270 Petição (tipo): [129.01] Manutenção: 2º quinquênio ordinário Processo afetado: BR302021001382-7 Requerente: INCESA INDÚSTRIA DE COMPONENTES ELÉTRICOS LTDA Procurador: Cintia Lourenço Mosso
800260067565 24/03/2026	Deferimento da petição Código de despacho: 270 Petição (tipo): [129.01] Manutenção: 2º quinquênio ordinário Processo afetado: BR302021001386-0 Requerente: DECATHLON Procurador: Montauray Pimenta, Machado & Vieira de Mello Advogados
800260067563 24/03/2026	Deferimento da petição Código de despacho: 270 Petição (tipo): [129.01] Manutenção: 2º quinquênio ordinário Processo afetado: BR302021001390-8 Requerente: DECATHLON Procurador: Montauray Pimenta, Machado & Vieira de Mello Advogados
800260067562 24/03/2026	Deferimento da petição Código de despacho: 270 Petição (tipo): [129.01] Manutenção: 2º quinquênio ordinário Processo afetado: BR302021001392-4 Requerente: DECATHLON Procurador: Montauray Pimenta, Machado & Vieira de Mello Advogados
800260069995 27/03/2026	Deferimento da petição Código de despacho: 270 Petição (tipo): [129.01] Manutenção: 2º quinquênio ordinário Processo afetado: BR302021001398-3 Requerente: FEMASYS, INC. Procurador: David do Nascimento Advogados Associados
800260068341 25/03/2026	Deferimento da petição Código de despacho: 270 Petição (tipo): [129.01] Manutenção: 2º quinquênio ordinário Processo afetado: BR302021001399-1 Requerente: INCESA INDÚSTRIA DE COMPONENTES ELÉTRICOS LTDA Procurador: Cintia Lourenço Mosso



800260068343 25/03/2026	Deferimento da petição Código de despacho: 270 Petição (tipo): [129.01] Manutenção: 2º quinquênio ordinário Processo afetado: BR302021001402-5 Requerente: INCESA INDÚSTRIA DE COMPONENTES ELÉTRICOS LTDA Procurador: Cintia Lourenço Mosso
800260069996 27/03/2026	Deferimento da petição Código de despacho: 270 Petição (tipo): [129.01] Manutenção: 2º quinquênio ordinário Processo afetado: BR302021001421-1 Requerente: SUMITOMO RUBBER INDUSTRIES, LTD. Procurador: David do Nascimento Advogados Associados
800260060314 12/03/2026	Deferimento da petição Código de despacho: 270 Petição (tipo): [129.01] Manutenção: 2º quinquênio ordinário Processo afetado: BR302021001425-4 Requerente: SOSSEGO PARTICIPAÇÕES LTDA Procurador: Cristina Baum da Silva
800260076955 31/03/2026	Deferimento da petição Código de despacho: 270 Petição (tipo): [129.01] Manutenção: 2º quinquênio ordinário Processo afetado: BR302021001429-7 Requerente: PROGRESSO ARQUITETURA E SOLUÇÕES CONSTRUTIVAS Procurador: CLEBER BRANDAO DA COSTA
800260060985 13/03/2026	Deferimento da petição Código de despacho: 270 Petição (tipo): [129.01] Manutenção: 2º quinquênio ordinário Processo afetado: BR302021001445-9 Requerente: ADRIANO CLEMENTE FACCIO EIRELI - ME Procurador: Daniela Moreira Fiorotto
800260065585 20/03/2026	Deferimento da petição Código de despacho: 270 Petição (tipo): [129.01] Manutenção: 2º quinquênio ordinário Processo afetado: BR302021001467-0 Requerente: RINNAI CORPORATION Procurador: Dennemeyer & Associates Propriedade Intelectual Ltda
800260063954 18/03/2026	Deferimento da petição Código de despacho: 270 Petição (tipo): [129.01] Manutenção: 2º quinquênio ordinário Processo afetado: BR302021001469-6 Requerente: A. RAYMOND ET CIE Procurador: HERRERO & ASSOCIADOS BRASIL PROPRIEDADE INTELECTUAL LTDA.
800260077834 01/04/2026	Deferimento da petição Código de despacho: 270 Petição (tipo): [129.01] Manutenção: 2º quinquênio ordinário Processo afetado: BR302021001478-5 Requerente: MONCLER MAISON S.P.A. Procurador: Dannemann Siemsen Advogados
800260062623 16/03/2026	Deferimento da petição Código de despacho: 270 Petição (tipo): [129.01] Manutenção: 2º quinquênio ordinário Processo afetado: BR302021001487-4 Requerente: MARIA & MARIA INDÚSTRIA E COMÉRCIO DE MÓVEIS LTDA Procurador: Eduarda Colla
800260065588 20/03/2026	Deferimento da petição Código de despacho: 270 Petição (tipo): [129.01] Manutenção: 2º quinquênio ordinário Processo afetado: BR302021001499-8 Requerente: HITACHI ENERGY LTD Procurador: Dennemeyer & Associates Propriedade Intelectual Ltda



800260065589 20/03/2026	Deferimento da petição Código de despacho: 270 Petição (tipo): [129.01] Manutenção: 2º quinquênio ordinário Processo afetado: BR302021001502-1 Requerente: HITACHI ENERGY LTD Procurador: Dennemeyer & Associates Propriedade Intelectual Ltda
800260068344 25/03/2026	Deferimento da petição Código de despacho: 270 Petição (tipo): [129.01] Manutenção: 2º quinquênio ordinário Processo afetado: BR302021001503-0 Requerente: BEIJING BYTEDANCE NETWORK TECHNOLOGY CO., LTD. Procurador: Daniel Advogados (Alt.de Daniel & Cia)
800260060995 13/03/2026	Deferimento da petição Código de despacho: 270 Petição (tipo): [129.01] Manutenção: 2º quinquênio ordinário Processo afetado: BR302021001531-5 Requerente: JIANGSU XCMG CONSTRUCTION MACHINERY RESEARCH INSTITUTE LTD. Procurador: LUIZ LEONARDOS & ADVOGADOS
800260038910 20/02/2026	Deferimento da petição Código de despacho: 270 Petição (tipo): [129.01] Manutenção: 2º quinquênio ordinário Processo afetado: BR302021001532-3 Requerente: NEW COMERCIO INDUSTRIA IMPORTAÇÃO E EXPORTAÇÃO INC EIRELI Procurador: Renato Esteves Ramos
800260057130 09/03/2026	Deferimento da petição Código de despacho: 270 Petição (tipo): [129.01] Manutenção: 2º quinquênio ordinário Processo afetado: BR302021001535-8 Requerente: VIKING GROUP, INC. Procurador: Daniel Advogados (Alt.de Daniel & Cia)
800260069997 27/03/2026	Deferimento da petição Código de despacho: 270 Petição (tipo): [129.01] Manutenção: 2º quinquênio ordinário Processo afetado: BR302021001536-6 Requerente: THE PROCTER & GAMBLE COMPANY Procurador: David do Nascimento Advogados Associados
800260069998 27/03/2026	Deferimento da petição Código de despacho: 270 Petição (tipo): [129.01] Manutenção: 2º quinquênio ordinário Processo afetado: BR302021001537-4 Requerente: THE PROCTER & GAMBLE COMPANY Procurador: David do Nascimento Advogados Associados
800260069999 27/03/2026	Deferimento da petição Código de despacho: 270 Petição (tipo): [129.01] Manutenção: 2º quinquênio ordinário Processo afetado: BR302021001538-2 Requerente: THE PROCTER & GAMBLE COMPANY Procurador: David do Nascimento Advogados Associados
800260068357 25/03/2026	Deferimento da petição Código de despacho: 270 Petição (tipo): [129.01] Manutenção: 2º quinquênio ordinário Processo afetado: BR302021001539-0 Requerente: WELCH ALLYN, INC. Procurador: Dannemann Siemsen Advogados
800260065591 20/03/2026	Deferimento da petição Código de despacho: 270 Petição (tipo): [129.01] Manutenção: 2º quinquênio ordinário Processo afetado: BR302021001547-1 Requerente: NEOGEN FOOD SAFETY US HOLDCO CORPORATION Procurador: Dennemeyer & Associates Propriedade Intelectual Ltda



800260054811 05/03/2026	Deferimento da petição Código de despacho: 270 Petição (tipo): [129.01] Manutenção: 2º quinquênio ordinário Processo afetado: BR302021001550-1 Requerente: KONINKLIJKE PHILIPS N.V. Procurador: David do Nascimento Advogados Associados
800260054812 05/03/2026	Deferimento da petição Código de despacho: 270 Petição (tipo): [129.01] Manutenção: 2º quinquênio ordinário Processo afetado: BR302021001551-0 Requerente: KONINKLIJKE PHILIPS N.V. Procurador: David do Nascimento Advogados Associados
800260063956 18/03/2026	Deferimento da petição Código de despacho: 270 Petição (tipo): [129.01] Manutenção: 2º quinquênio ordinário Processo afetado: BR302021001558-7 Requerente: KARL STORZ SE & CO. KG Procurador: David do Nascimento Advogados Associados
800260077840 01/04/2026	Deferimento da petição Código de despacho: 270 Petição (tipo): [129.01] Manutenção: 2º quinquênio ordinário Processo afetado: BR302021001563-3 Requerente: GABRIELLA DE OLIVEIRA SANTOS RIBEIRO Procurador: ÊXITO MARCAS E PATENTES
800260076883 30/03/2026	Deferimento da petição Código de despacho: 270 Petição (tipo): [129.01] Manutenção: 2º quinquênio ordinário Processo afetado: BR302021001571-4 Requerente: RÍCIA MARCOS DA SILVA GAIO
800260069404 26/03/2026	Deferimento da petição Código de despacho: 270 Petição (tipo): [129.01] Manutenção: 2º quinquênio ordinário Processo afetado: BR302021001572-2 Requerente: ALEX MICHAEL BARON Procurador: WAY IP CONSULTORIA
800260048227 02/03/2026	Deferimento da petição Código de despacho: 270 Petição (tipo): [129.01] Manutenção: 2º quinquênio ordinário Processo afetado: BR302021001573-0 Requerente: FERPLASTIK COMERCIO E INDUSTRIA DE ARTEFATOS PLASTICOS E METALICOS LTDA ME Procurador: Somarca Assessoria Empresarial S/C Ltda.
800260048228 02/03/2026	Deferimento da petição Código de despacho: 270 Petição (tipo): [129.01] Manutenção: 2º quinquênio ordinário Processo afetado: BR302021001574-9 Requerente: FERPLASTIK COMERCIO E INDUSTRIA DE ARTEFATOS PLASTICOS E METALICOS LTDA ME Procurador: Somarca Assessoria Empresarial S/C Ltda.
800260064828 19/03/2026	Deferimento da petição Código de despacho: 270 Petição (tipo): [129.01] Manutenção: 2º quinquênio ordinário Processo afetado: BR302021001606-0 Requerente: HY CITE ENTERPRISES, LLC Procurador: Dannemann Siemsen Advogados
800260064827 19/03/2026	Deferimento da petição Código de despacho: 270 Petição (tipo): [129.01] Manutenção: 2º quinquênio ordinário Processo afetado: BR302021001610-9 Requerente: TEQUILA CUERVO, S.A. DE C.V. Procurador: Dannemann Siemsen Advogados



800260064825 19/03/2026	Deferimento da petição Código de despacho: 270 Petição (tipo): [129.01] Manutenção: 2º quinquênio ordinário Processo afetado: BR302021001633-8 Requerente: CHANEL SARL Procurador: SOERENSEN GARCIA ADVOGADOS ASSOCIADOS
800260065592 20/03/2026	Deferimento da petição Código de despacho: 270 Petição (tipo): [129.01] Manutenção: 2º quinquênio ordinário Processo afetado: BR302021001640-0 Requerente: BELGO BEKAERT ARAMES LTDA Procurador: Dennemeyer & Associates Propriedade Intelectual Ltda
800260019785 27/01/2026	Deferimento da petição Código de despacho: 270 Petição (tipo): [129.01] Manutenção: 2º quinquênio ordinário Processo afetado: BR302021001645-1 Requerente: LANE MARINHO SALES DE PAIVA LTDA Procurador: CASSIO NOGUEIRA GARCIA MOSSE
800260068352 25/03/2026	Deferimento da petição Código de despacho: 270 Petição (tipo): [129.01] Manutenção: 2º quinquênio ordinário Processo afetado: BR302021001646-0 Requerente: HONDA MOTOR CO., LTD. Procurador: Dannemann Siemsen Advogados
800260076895 30/03/2026	Deferimento da petição Código de despacho: 270 Petição (tipo): [129.01] Manutenção: 2º quinquênio ordinário Processo afetado: BR302021001661-3 Requerente: KUOZUI MOTORS, LTD. Procurador: David do Nascimento Advogados Associados
800260057127 09/03/2026	Deferimento da petição Código de despacho: 270 Petição (tipo): [129.01] Manutenção: 2º quinquênio ordinário Processo afetado: BR302021001664-8 Requerente: BEAUTY MOVEIS ONLINE LTDA Procurador: Eduarda Colla
800260038939 20/02/2026	Deferimento da petição Código de despacho: 270 Petição (tipo): [129.01] Manutenção: 2º quinquênio ordinário Processo afetado: BR302021001674-5 Requerente: WAVIN B.V. Procurador: David do Nascimento Advogados Associados
800260038940 20/02/2026	Deferimento da petição Código de despacho: 270 Petição (tipo): [129.01] Manutenção: 2º quinquênio ordinário Processo afetado: BR302021001676-1 Requerente: WAVIN B.V. Procurador: David do Nascimento Advogados Associados
800260038941 20/02/2026	Deferimento da petição Código de despacho: 270 Petição (tipo): [129.01] Manutenção: 2º quinquênio ordinário Processo afetado: BR302021001677-0 Requerente: WAVIN B.V. Procurador: David do Nascimento Advogados Associados
800260038942 20/02/2026	Deferimento da petição Código de despacho: 270 Petição (tipo): [129.01] Manutenção: 2º quinquênio ordinário Processo afetado: BR302021001679-6 Requerente: WAVIN B.V. Procurador: David do Nascimento Advogados Associados



800260024137 02/02/2026	Deferimento da petição Código de despacho: 270 Petição (tipo): [129.01] Manutenção: 2º quinquênio ordinário Processo afetado: BR302021001687-7 Requerente: FIBRAFORM INDUSTRIA DE EMBALAGENS PLASTICAS LTDA. Procurador: RODRIGO MONTEIRO
800260064826 19/03/2026	Deferimento da petição Código de despacho: 270 Petição (tipo): [129.01] Manutenção: 2º quinquênio ordinário Processo afetado: BR302021001689-3 Requerente: CHANEL SARL Procurador: SOERENSEN GARCIA ADVOGADOS ASSOCIADOS
800260065593 20/03/2026	Deferimento da petição Código de despacho: 270 Petição (tipo): [129.01] Manutenção: 2º quinquênio ordinário Processo afetado: BR302021001695-8 Requerente: BEIJING DAJIA INTERNET INFORMATION TECHNOLOGY CO., LTD. Procurador: Dennemeyer & Associates Propriedade Intelectual Ltda
800260076896 30/03/2026	Deferimento da petição Código de despacho: 270 Petição (tipo): [129.01] Manutenção: 2º quinquênio ordinário Processo afetado: BR302021001696-6 Requerente: ETHICON LLC Procurador: David do Nascimento Advogados Associados
800260076897 30/03/2026	Deferimento da petição Código de despacho: 270 Petição (tipo): [129.01] Manutenção: 2º quinquênio ordinário Processo afetado: BR302021001700-8 Requerente: SONY INTERACTIVE ENTERTAINMENT INC. Procurador: David do Nascimento Advogados Associados
800260035653 18/02/2026	Deferimento da petição Código de despacho: 270 Petição (tipo): [129.01] Manutenção: 2º quinquênio ordinário Processo afetado: BR302021001702-4 Requerente: PERFIL ALUMINIO DO BRASIL S.A Procurador: KASZNAR LEONARDOS PROPRIEDADE INTELECTUAL
800260076898 30/03/2026	Deferimento da petição Código de despacho: 270 Petição (tipo): [129.01] Manutenção: 2º quinquênio ordinário Processo afetado: BR302021001705-9 Requerente: SAMSUNG ELECTRONICS CO., LTD. Procurador: David do Nascimento Advogados Associados
800260076899 30/03/2026	Deferimento da petição Código de despacho: 270 Petição (tipo): [129.01] Manutenção: 2º quinquênio ordinário Processo afetado: BR302021001706-7 Requerente: SAMSUNG ELECTRONICS CO., LTD. Procurador: David do Nascimento Advogados Associados
800260065597 20/03/2026	Deferimento da petição Código de despacho: 270 Petição (tipo): [129.01] Manutenção: 2º quinquênio ordinário Processo afetado: BR302021001711-3 Requerente: BEIJING DAJIA INTERNET INFORMATION TECHNOLOGY CO., LTD. Procurador: Dennemeyer & Associates Propriedade Intelectual Ltda
800260065598 20/03/2026	Deferimento da petição Código de despacho: 270 Petição (tipo): [129.01] Manutenção: 2º quinquênio ordinário Processo afetado: BR302021001712-1 Requerente: BEIJING DAJIA INTERNET INFORMATION TECHNOLOGY CO., LTD Procurador: Dennemeyer & Associates Propriedade Intelectual Ltda



800260065599 20/03/2026	Deferimento da petição Código de despacho: 270 Petição (tipo): [129.01] Manutenção: 2º quinquênio ordinário Processo afetado: BR302021001714-8 Requerente: BEIJING DAJIA INTERNET INFORMATION TECHNOLOGY CO., LTD. Procurador: Dennemeyer & Associates Propriedade Intelectual Ltda
800260068364 25/03/2026	Deferimento da petição Código de despacho: 270 Petição (tipo): [129.01] Manutenção: 2º quinquênio ordinário Processo afetado: BR302021001727-0 Requerente: IPG PHOTONICS CORPORATION Procurador: Dannemann Siemsen Advogados
800260068362 25/03/2026	Deferimento da petição Código de despacho: 270 Petição (tipo): [129.01] Manutenção: 2º quinquênio ordinário Processo afetado: BR302021001750-4 Requerente: BECTON, DICKINSON AND COMPANY Procurador: Dannemann Siemsen Advogados
800260076900 30/03/2026	Deferimento da petição Código de despacho: 270 Petição (tipo): [129.01] Manutenção: 2º quinquênio ordinário Processo afetado: BR302021001770-9 Requerente: ETHICON LLC Procurador: David do Nascimento Advogados Associados
800260060323 12/03/2026	Deferimento da petição Código de despacho: 270 Petição (tipo): [129.01] Manutenção: 2º quinquênio ordinário Processo afetado: BR302021001773-3 Requerente: RAPHAEL SCHULZ CARDOSO Procurador: Sul América Marcas e Patentes Ltda.
800260076901 30/03/2026	Deferimento da petição Código de despacho: 270 Petição (tipo): [129.01] Manutenção: 2º quinquênio ordinário Processo afetado: BR302021001775-0 Requerente: NIKE INNOVATE C.V. Procurador: David do Nascimento Advogados Associados
800260076902 30/03/2026	Deferimento da petição Código de despacho: 270 Petição (tipo): [129.01] Manutenção: 2º quinquênio ordinário Processo afetado: BR302021001776-8 Requerente: NIKE INNOVATE C.V. Procurador: David do Nascimento Advogados Associados
800260076903 30/03/2026	Deferimento da petição Código de despacho: 270 Petição (tipo): [129.01] Manutenção: 2º quinquênio ordinário Processo afetado: BR302021001777-6 Requerente: NIKE INNOVATE C.V. Procurador: David do Nascimento Advogados Associados
800260076886 30/03/2026	Deferimento da petição Código de despacho: 270 Petição (tipo): [129.01] Manutenção: 2º quinquênio ordinário Processo afetado: BR302021001790-3 Requerente: YPF SOCIEDAD ANONIMA Procurador: Jacques Labrunie
800260076904 30/03/2026	Deferimento da petição Código de despacho: 270 Petição (tipo): [129.01] Manutenção: 2º quinquênio ordinário Processo afetado: BR302021001794-6 Requerente: ZOZO, INC Procurador: David do Nascimento Advogados Associados



800260076905 30/03/2026	Deferimento da petição Código de despacho: 270 Petição (tipo): [129.01] Manutenção: 2º quinquênio ordinário Processo afetado: BR302021001795-4 Requerente: ZOZO, INC Procurador: David do Nascimento Advogados Associados
800260053643 04/03/2026	Deferimento da petição Código de despacho: 270 Petição (tipo): [129.01] Manutenção: 2º quinquênio ordinário Processo afetado: BR302021001798-9 Requerente: TAKEDA PHARMACEUTICAL COMPANY LIMITED Procurador: Dannemann, Siemsen, Bigler & Ipanema Moreira
800260076890 30/03/2026	Deferimento da petição Código de despacho: 270 Petição (tipo): [129.01] Manutenção: 2º quinquênio ordinário Processo afetado: BR302021001799-7 Requerente: TRAMONTINA S/A CUTELARIA Procurador: CREAÇÃO MARCAS E PATENTES LTDA.
800260076889 30/03/2026	Deferimento da petição Código de despacho: 270 Petição (tipo): [129.01] Manutenção: 2º quinquênio ordinário Processo afetado: BR302021001800-4 Requerente: TRAMONTINA S/A CUTELARIA Procurador: CREAÇÃO MARCAS E PATENTES LTDA.
800260068353 25/03/2026	Deferimento da petição Código de despacho: 270 Petição (tipo): [129.01] Manutenção: 2º quinquênio ordinário Processo afetado: BR302021001801-2 Requerente: TAKEDA PHARMACEUTICAL COMPANY LIMITED Procurador: Dannemann Siemsen Advogados
800260051181 24/02/2026	Deferimento da petição Código de despacho: 270 Petição (tipo): [129.01] Manutenção: 2º quinquênio ordinário Processo afetado: BR302021001819-5 Requerente: 2I PRODUTOS ODONTOLOGICOS E MEDICO HOSPITALARES S.A. Procurador: Samuel José Azevedo Silva
800260016583 21/01/2026	Deferimento da petição Código de despacho: 270 Petição (tipo): [129.01] Manutenção: 2º quinquênio ordinário Processo afetado: BR302021001834-9 Requerente: JOSÉ SENDESKI NETO Procurador: A Provincia Marcas e Patentes Ltda.
800260021247 29/01/2026	Deferimento da petição Código de despacho: 270 Petição (tipo): [129.01] Manutenção: 2º quinquênio ordinário Processo afetado: BR302021001835-7 Requerente: NAVAL GROUP Procurador: Jacques Labrunie
800260045020 27/02/2026	Deferimento da petição Código de despacho: 270 Petição (tipo): [129.01] Manutenção: 2º quinquênio ordinário Processo afetado: BR302021001836-5 Requerente: JOSE ROBERTO RAMOS Procurador: DANILO ALVES
800260077826 01/04/2026	Deferimento da petição Código de despacho: 270 Petição (tipo): [129.01] Manutenção: 2º quinquênio ordinário Processo afetado: BR302021001837-3 Requerente: MODALI BABY DECORACOES LTDA Procurador: PERANDIN SOCIEDADE DE ADVOGADOS



800250451269 22/12/2025	Deferimento da petição Código de despacho: 270 Petição (tipo): [129.01] Manutenção: 2º quinquênio ordinário Processo afetado: BR302021001838-1 Requerente: LYRAS DK APS Procurador: KASZNAR LEONARDOS PROPRIEDADE INTELECTUAL
800250451270 22/12/2025	Deferimento da petição Código de despacho: 270 Petição (tipo): [129.01] Manutenção: 2º quinquênio ordinário Processo afetado: BR302021001839-0 Requerente: LYRAS DK APS Procurador: KASZNAR LEONARDOS PROPRIEDADE INTELECTUAL
800260024139 02/02/2026	Deferimento da petição Código de despacho: 270 Petição (tipo): [129.01] Manutenção: 2º quinquênio ordinário Processo afetado: BR302021001856-0 Requerente: FIBRAFORM INDUSTRIA DE EMBALAGENS PLASTICAS LTDA. Procurador: RODRIGO MONTEIRO
800260024138 02/02/2026	Deferimento da petição Código de despacho: 270 Petição (tipo): [129.01] Manutenção: 2º quinquênio ordinário Processo afetado: BR302021001857-8 Requerente: FIBRAFORM INDUSTRIA DE EMBALAGENS PLASTICAS LTDA. Procurador: RODRIGO MONTEIRO
800260024136 02/02/2026	Deferimento da petição Código de despacho: 270 Petição (tipo): [129.01] Manutenção: 2º quinquênio ordinário Processo afetado: BR302021001858-6 Requerente: FIBRAFORM INDUSTRIA DE EMBALAGENS PLASTICAS LTDA. Procurador: RODRIGO MONTEIRO
800260032146 13/02/2026	Deferimento da petição Código de despacho: 270 Petição (tipo): [129.01] Manutenção: 2º quinquênio ordinário Processo afetado: BR302021001860-8 Requerente: DISPENSING TECHNOLOGIES B.V. Procurador: DI BLASI, PARENTE & ADVOGADOS ASSOCIADOS
800260032147 13/02/2026	Deferimento da petição Código de despacho: 270 Petição (tipo): [129.01] Manutenção: 2º quinquênio ordinário Processo afetado: BR302021001861-6 Requerente: DISPENSING TECHNOLOGIES B.V. Procurador: DI BLASI, PARENTE & ADVOGADOS ASSOCIADOS
800260065612 20/03/2026	Deferimento da petição Código de despacho: 270 Petição (tipo): [129.01] Manutenção: 2º quinquênio ordinário Processo afetado: BR302021001867-5 Requerente: BYD COMPANY LIMITED Procurador: Dennemeyer & Associates Propriedade Intelectual Ltda
800260065613 20/03/2026	Deferimento da petição Código de despacho: 270 Petição (tipo): [129.01] Manutenção: 2º quinquênio ordinário Processo afetado: BR302021001868-3 Requerente: BEIJING DAJIA INTERNET INFORMATION TECHNOLOGY CO., LTD. Procurador: Dennemeyer & Associates Propriedade Intelectual Ltda
800260065614 20/03/2026	Deferimento da petição Código de despacho: 270 Petição (tipo): [129.01] Manutenção: 2º quinquênio ordinário Processo afetado: BR302021001870-5 Requerente: COMPAGNIE GENERALE DES ETABLISSEMENTS MICHELIN Procurador: Dennemeyer & Associates Propriedade Intelectual Ltda



800260045022
27/02/2026
Deferimento da petição
Código de despacho: 270
Petição (tipo): [129.01] Manutenção: 2º quinquênio ordinário
Processo afetado: BR302021001872-1
Requerente: ISA ENERGIA BRASIL S.A.
Procurador: Montauray Pimenta, Machado & Vieira de Mello Advogados

800260077836
01/04/2026
Deferimento da petição
Código de despacho: 270
Petição (tipo): [129.01] Manutenção: 2º quinquênio ordinário
Processo afetado: BR302021001874-8
Requerente: ELC MANAGEMENT LLC
Procurador: David do Nascimento Advogados Associados

800260077837
01/04/2026
Deferimento da petição
Código de despacho: 270
Petição (tipo): [129.01] Manutenção: 2º quinquênio ordinário
Processo afetado: BR302021001876-4
Requerente: ELC MANAGEMENT LLC
Procurador: David do Nascimento Advogados Associados

800260060996
13/03/2026
Deferimento da petição
Código de despacho: 270
Petição (tipo): [129.01] Manutenção: 2º quinquênio ordinário
Processo afetado: BR302021001879-9
Requerente: SHENZHEN SHOKZ CO., LTD.
Procurador: LUIZ LEONARDOS & ADVOGADOS

800260055858
06/03/2026
Deferimento da petição
Código de despacho: 270
Petição (tipo): [129.01] Manutenção: 2º quinquênio ordinário
Processo afetado: BR302021001908-6
Requerente: HISAMITSU PHARMACEUTICAL CO., INC.
Procurador: NINOMIYA PROPRIEDADE INTELECTUAL LTDA

800260055859
06/03/2026
Deferimento da petição
Código de despacho: 270
Petição (tipo): [129.01] Manutenção: 2º quinquênio ordinário
Processo afetado: BR302021001909-4
Requerente: HISAMITSU PHARMACEUTICAL CO., INC.
Procurador: NINOMIYA PROPRIEDADE INTELECTUAL LTDA

800260068355
25/03/2026
Deferimento da petição
Código de despacho: 270
Petição (tipo): [129.01] Manutenção: 2º quinquênio ordinário
Processo afetado: BR302021001918-3
Requerente: HUHTAMAKI MOLDED FIBER TECHNOLOGY B.V.
Procurador: Dannemann Siemsen Advogados

800260068356
25/03/2026
Deferimento da petição
Código de despacho: 270
Petição (tipo): [129.01] Manutenção: 2º quinquênio ordinário
Processo afetado: BR302021001919-1
Requerente: HUHTAMAKI MOLDED FIBER TECHNOLOGY B.V.
Procurador: Dannemann Siemsen Advogados

800260042165
24/02/2026
Deferimento da petição
Código de despacho: 270
Petição (tipo): [129.01] Manutenção: 2º quinquênio ordinário
Processo afetado: BR302021001920-5
Requerente: AUTOMOBILI LAMBORGHINI S.P.A.
Procurador: EDUARDO LOURENÇO GUEDES SERRÃO DE OTERO

800260063964
18/03/2026
Deferimento da petição
Código de despacho: 270
Petição (tipo): [129.01] Manutenção: 2º quinquênio ordinário
Processo afetado: BR302021002108-0
Requerente: CHENG SHIN RUBBER IND. CO., LTD.
Procurador: Clarke, Modet Propriedade Intelectual Ltda.



800260042005 23/02/2026	Deferimento da petição Código de despacho: 270 Petição (tipo): [129.01] Manutenção: 2º quinquênio ordinário Processo afetado: BR302021002167-6 Requerente: HONMA INDÚSTRIA COSMÉTICA LTDA Procurador: BEERRE ASSESSORIA EMPRESARIAL LTDA
800260042006 23/02/2026	Deferimento da petição Código de despacho: 270 Petição (tipo): [129.01] Manutenção: 2º quinquênio ordinário Processo afetado: BR302021002169-2 Requerente: HONMA INDÚSTRIA COSMÉTICA LTDA Procurador: BEERRE ASSESSORIA EMPRESARIAL LTDA
800260069974 27/03/2026	Deferimento da petição Código de despacho: 270 Petição (tipo): [129.01] Manutenção: 2º quinquênio ordinário Processo afetado: BR302021002198-6 Requerente: VIGAMED PRODUCTS PRIVATE LIMITED Procurador: MAGELLAN IP PROPRIEDADE INTELECTUAL LTDA. - EPP
800260069992 27/03/2026	Deferimento da petição Código de despacho: 270 Petição (tipo): [129.01] Manutenção: 2º quinquênio ordinário Processo afetado: BR302021002201-0 Requerente: VIGAMED PRODUCTS PRIVATE LIMITED Procurador: MAGELLAN IP PROPRIEDADE INTELECTUAL LTDA. - EPP
800260054813 05/03/2026	Deferimento da petição Código de despacho: 270 Petição (tipo): [129.01] Manutenção: 2º quinquênio ordinário Processo afetado: BR302021002206-0 Requerente: LUIS ANTONIO MARIA Procurador: Eduarda Colla
800260057138 09/03/2026	Deferimento da petição Código de despacho: 270 Petição (tipo): [129.01] Manutenção: 2º quinquênio ordinário Processo afetado: BR302021002229-0 Requerente: ANTONIO PUIG, S.A. Procurador: CASSIO NOGUEIRA GARCIA MOSSE
800260060315 12/03/2026	Deferimento da petição Código de despacho: 270 Petição (tipo): [129.01] Manutenção: 2º quinquênio ordinário Processo afetado: BR302021002353-9 Requerente: SOSSEGO PARTICIPAÇÕES LTDA Procurador: Cristina Baum da Silva
800260060316 12/03/2026	Deferimento da petição Código de despacho: 270 Petição (tipo): [129.01] Manutenção: 2º quinquênio ordinário Processo afetado: BR302021002388-1 Requerente: SOSSEGO PARTICIPAÇÕES LTDA Procurador: Cristina Baum da Silva
800260060318 12/03/2026	Deferimento da petição Código de despacho: 270 Petição (tipo): [129.01] Manutenção: 2º quinquênio ordinário Processo afetado: BR302021002389-0 Requerente: SOSSEGO PARTICIPAÇÕES LTDA Procurador: Cristina Baum da Silva
800260069411 26/03/2026	Deferimento da petição Código de despacho: 270 Petição (tipo): [129.01] Manutenção: 2º quinquênio ordinário Processo afetado: BR302021002392-0 Requerente: FULL TECH TECNOLOGIA DE MERGULHO LTDA. Procurador: Clarke, Modet Propriedade Intelectual Ltda.



800260069412 26/03/2026	Deferimento da petição Código de despacho: 270 Petição (tipo): [129.01] Manutenção: 2º quinquênio ordinário Processo afetado: BR302021002396-2 Requerente: FULL TECH TECNOLOGIA DE MERGULHO LTDA. Procurador: Clarke, Modet Propriedade Intelectual Ltda.
800260060317 12/03/2026	Deferimento da petição Código de despacho: 270 Petição (tipo): [129.01] Manutenção: 2º quinquênio ordinário Processo afetado: BR302021002399-7 Requerente: SOSSEGO PARTICIPAÇÕES LTDA Procurador: Cristina Baum da Silva
800260069413 26/03/2026	Deferimento da petição Código de despacho: 270 Petição (tipo): [129.01] Manutenção: 2º quinquênio ordinário Processo afetado: BR302021002400-4 Requerente: FULL TECH TECNOLOGIA DE MERGULHO LTDA. Procurador: Clarke, Modet Propriedade Intelectual Ltda.
800260069420 26/03/2026	Deferimento da petição Código de despacho: 270 Petição (tipo): [129.01] Manutenção: 2º quinquênio ordinário Processo afetado: BR302021002434-9 Requerente: F. SMIT HOLDING B.V. Procurador: FK-TM FRANKO-TRADEMARKS LTDA.
800260069410 26/03/2026	Deferimento da petição Código de despacho: 270 Petição (tipo): [129.01] Manutenção: 2º quinquênio ordinário Processo afetado: BR302021002455-1 Requerente: COMPTOIR NOUVEAU DE LA PARFUMERIE Procurador: Jacques Labrunie
800260016581 21/01/2026	Deferimento da petição Código de despacho: 270 Petição (tipo): [129.01] Manutenção: 2º quinquênio ordinário Processo afetado: BR302021002490-0 Requerente: JOSÉ SENDESKI NETO Procurador: A Provincia Marcas e Patentes Ltda.
800260055860 06/03/2026	Deferimento da petição Código de despacho: 270 Petição (tipo): [129.01] Manutenção: 2º quinquênio ordinário Processo afetado: BR302021002516-7 Requerente: SOMFY ACTIVITES SA Procurador: Jacques Labrunie
800260053655 04/03/2026	Deferimento da petição Código de despacho: 270 Petição (tipo): [129.01] Manutenção: 2º quinquênio ordinário Processo afetado: BR302021002568-0 Requerente: ON CLOUDS GMBH Procurador: David do Nascimento Advogados Associados
800260024140 02/02/2026	Deferimento da petição Código de despacho: 270 Petição (tipo): [129.01] Manutenção: 2º quinquênio ordinário Processo afetado: BR302021002583-3 Requerente: FIBRAFORM INDUSTRIA DE EMBALAGENS PLASTICAS LTDA. Procurador: RODRIGO MONTEIRO
800250335949 12/08/2025	Deferimento da petição Código de despacho: 270 Petição (tipo): [129.01] Manutenção: 2º quinquênio ordinário Processo afetado: BR302021002619-8 Requerente: THOMRISS EMBALAGENS PLÁSTICAS LTDA Procurador: MP BRASIL ASSESSORIA EM PROPRIEDADE INTELECTUAL LTDA



800260076952 31/03/2026	Deferimento da petição Código de despacho: 270 Petição (tipo): [129.01] Manutenção: 2º quinquênio ordinário Processo afetado: BR302021002671-6 Requerente: FREIOSUL IMPLEMENTOS RODOVIÁRIOS LTDA Procurador: Marpa Consultoria e Assessoria Empresarial Ltda.
800260065615 20/03/2026	Deferimento da petição Código de despacho: 270 Petição (tipo): [129.01] Manutenção: 2º quinquênio ordinário Processo afetado: BR302021002768-2 Requerente: INTERSURGICAL AG Procurador: DI BLASI, PARENTE & ADVOGADOS ASSOCIADOS
800260069955 27/03/2026	Deferimento da petição Código de despacho: 270 Petição (tipo): [129.01] Manutenção: 2º quinquênio ordinário Processo afetado: BR302021002769-0 Requerente: FORD GLOBAL TECHNOLOGIES, LLC. Procurador: David do Nascimento Advogados Associados
800260069956 27/03/2026	Deferimento da petição Código de despacho: 270 Petição (tipo): [129.01] Manutenção: 2º quinquênio ordinário Processo afetado: BR302021002771-2 Requerente: FORD GLOBAL TECHNOLOGIES, LLC. Procurador: David do Nascimento Advogados Associados
800260069957 27/03/2026	Deferimento da petição Código de despacho: 270 Petição (tipo): [129.01] Manutenção: 2º quinquênio ordinário Processo afetado: BR302021002774-7 Requerente: FORD GLOBAL TECHNOLOGIES, LLC. Procurador: David do Nascimento Advogados Associados
800260016582 21/01/2026	Deferimento da petição Código de despacho: 270 Petição (tipo): [129.01] Manutenção: 2º quinquênio ordinário Processo afetado: BR302021002776-3 Requerente: JOSÉ SENDESKI NETO Procurador: A Provincia Marcas e Patentes Ltda.
800260069958 27/03/2026	Deferimento da petição Código de despacho: 270 Petição (tipo): [129.01] Manutenção: 2º quinquênio ordinário Processo afetado: BR302021002778-0 Requerente: FORD GLOBAL TECHNOLOGIES, LLC. Procurador: David do Nascimento Advogados Associados
800260069959 27/03/2026	Deferimento da petição Código de despacho: 270 Petição (tipo): [129.01] Manutenção: 2º quinquênio ordinário Processo afetado: BR302021002782-8 Requerente: FORD GLOBAL TECHNOLOGIES, LLC. Procurador: David do Nascimento Advogados Associados
800260076884 30/03/2026	Deferimento da petição Código de despacho: 270 Petição (tipo): [129.01] Manutenção: 2º quinquênio ordinário Processo afetado: BR302021002794-1 Requerente: RÍCIA MARCOS DA SILVA GAIO
800260026305 05/02/2026	Deferimento da petição Código de despacho: 270 Petição (tipo): [129.01] Manutenção: 2º quinquênio ordinário Processo afetado: BR302021002846-8 Requerente: GREEN CROSS CORPORATION Procurador: Dannemann, Siemsen, Bigler & Ipanema Moreira



800260026306 05/02/2026	Deferimento da petição Código de despacho: 270 Petição (tipo): [129.01] Manutenção: 2º quinquênio ordinário Processo afetado: BR302021002886-7 Requerente: PAUVAZAL, S.L. Procurador: Rodrigo Gomes Galvez
800260021249 29/01/2026	Deferimento da petição Código de despacho: 270 Petição (tipo): [129.01] Manutenção: 2º quinquênio ordinário Processo afetado: BR302021003004-7 Requerente: MAGNUM IP HOLDINGS B.V. Procurador: TRENCH ROSSI E WATANABE ADVOGADOS (RJ)
800260020458 28/01/2026	Deferimento da petição Código de despacho: 270 Petição (tipo): [129.01] Manutenção: 2º quinquênio ordinário Processo afetado: BR302021003017-9 Requerente: N.V. NUTRICIA Procurador: Jacques Labrunie
800260020459 28/01/2026	Deferimento da petição Código de despacho: 270 Petição (tipo): [129.01] Manutenção: 2º quinquênio ordinário Processo afetado: BR302021003022-5 Requerente: N.V. NUTRICIA Procurador: Jacques Labrunie
800260021246 29/01/2026	Deferimento da petição Código de despacho: 270 Petição (tipo): [129.01] Manutenção: 2º quinquênio ordinário Processo afetado: BR302021003023-3 Requerente: N.V. NUTRICIA Procurador: Jacques Labrunie
800260060345 12/03/2026	Deferimento da petição Código de despacho: 270 Petição (tipo): [129.01] Manutenção: 2º quinquênio ordinário Processo afetado: BR302021003119-1 Requerente: FN HERSTAL SA Procurador: DANIEL CONSULTING GESTÃO DE ATIVOS LTDA
800260030240 11/02/2026	Deferimento da petição Código de despacho: 270 Petição (tipo): [129.01] Manutenção: 2º quinquênio ordinário Processo afetado: BR302021003124-8 Requerente: PERFIL ALUMINIO DO BRASIL S.A Procurador: KASZNAR LEONARDOS PROPRIEDADE INTELECTUAL
800260030241 11/02/2026	Deferimento da petição Código de despacho: 270 Petição (tipo): [129.01] Manutenção: 2º quinquênio ordinário Processo afetado: BR302021003126-4 Requerente: PERFIL ALUMINIO DO BRASIL S.A Procurador: KASZNAR LEONARDOS PROPRIEDADE INTELECTUAL
800260059387 11/03/2026	Deferimento da petição Código de despacho: 270 Petição (tipo): [129.01] Manutenção: 2º quinquênio ordinário Processo afetado: BR302021003267-8 Requerente: PAULO ALESSANDRE BIAGE DE SOUZA Procurador: Eduarda Colla
800250446548 16/12/2025	Deferimento da petição Código de despacho: 270 Petição (tipo): [129.01] Manutenção: 2º quinquênio ordinário Processo afetado: BR302021003302-0 Requerente: APTAR FRANCE SAS Procurador: GEORGE AFONDOPULOS JUNIOR



800260060312 12/03/2026	Deferimento da petição Código de despacho: 270 Petição (tipo): [129.01] Manutenção: 2º quinquênio ordinário Processo afetado: BR302021003434-4 Requerente: MÁQUINAS AGRÍCOLAS JACTO S.A. Procurador: Roger Pampana Nicolau
800250441672 10/12/2025	Deferimento da petição Código de despacho: 270 Petição (tipo): [129.01] Manutenção: 2º quinquênio ordinário Processo afetado: BR302021003521-9 Requerente: RODRIGO DOS SANTOS Procurador: ABM Assessoria Brasileira de Marcas Ltda.
800260024182 03/02/2026	Deferimento da petição Código de despacho: 270 Petição (tipo): [129.01] Manutenção: 2º quinquênio ordinário Processo afetado: BR302021003536-7 Requerente: MUELLER FOGÕES LTDA. Procurador: Licks Advogados
800260076965 31/03/2026	Deferimento da petição Código de despacho: 270 Petição (tipo): [129.01] Manutenção: 2º quinquênio ordinário Processo afetado: BR302021003598-7 Requerente: RESFRI AR CLIMATIZADORES E EQUIPAMENTOS LTDA Procurador: POLI ADVOGADOS ASSOCIADOS
800260042166 24/02/2026	Deferimento da petição Código de despacho: 270 Petição (tipo): [129.01] Manutenção: 2º quinquênio ordinário Processo afetado: BR302021003630-4 Requerente: SOLARIO PISCINAS GESTAO DE FRANQUIAS RIO PRETO LTDA Procurador: BEERRE ASSESSORIA EMPRESARIAL LTDA
800260024145 02/02/2026	Deferimento da petição Código de despacho: 270 Petição (tipo): [129.01] Manutenção: 2º quinquênio ordinário Processo afetado: BR302021003745-9 Requerente: GUANGDONG KAIYU SCIENCE & EDUCATION CULTURE CO., LTD. Procurador: José Carlos Ferreira
800260069927 27/03/2026	Deferimento da petição Código de despacho: 270 Petição (tipo): [129.01] Manutenção: 2º quinquênio ordinário Processo afetado: BR302021003813-7 Requerente: JACOPO RENZETTI Procurador: Ariboni, Fabbri e Schmidt Sociedade de Advogados
800260029115 10/02/2026	Deferimento da petição Código de despacho: 270 Petição (tipo): [129.01] Manutenção: 2º quinquênio ordinário Processo afetado: BR302021003908-7 Requerente: CLAUDINEI APARECIDO DA COSTA Procurador: Jair Silva de Andrade
800260062669 16/03/2026	Deferimento da petição Código de despacho: 270 Petição (tipo): [129.01] Manutenção: 2º quinquênio ordinário Processo afetado: BR302021003937-0 Requerente: DAF TRUCKS N.V. Procurador: David do Nascimento Advogados Associados
800260062671 16/03/2026	Deferimento da petição Código de despacho: 270 Petição (tipo): [129.01] Manutenção: 2º quinquênio ordinário Processo afetado: BR302021003938-9 Requerente: DAF TRUCKS N.V. Procurador: David do Nascimento Advogados Associados



800260062672 16/03/2026	Deferimento da petição Código de despacho: 270 Petição (tipo): [129.01] Manutenção: 2º quinquênio ordinário Processo afetado: BR302021003939-7 Requerente: DAF TRUCKS N.V. Procurador: David do Nascimento Advogados Associados
800260062674 16/03/2026	Deferimento da petição Código de despacho: 270 Petição (tipo): [129.01] Manutenção: 2º quinquênio ordinário Processo afetado: BR302021003940-0 Requerente: DAF TRUCKS N.V. Procurador: David do Nascimento Advogados Associados
800260062673 16/03/2026	Deferimento da petição Código de despacho: 270 Petição (tipo): [129.01] Manutenção: 2º quinquênio ordinário Processo afetado: BR302021003941-9 Requerente: DAF TRUCKS N.V. Procurador: David do Nascimento Advogados Associados
800260062675 16/03/2026	Deferimento da petição Código de despacho: 270 Petição (tipo): [129.01] Manutenção: 2º quinquênio ordinário Processo afetado: BR302021003942-7 Requerente: DAF TRUCKS N.V. Procurador: David do Nascimento Advogados Associados
800260062676 16/03/2026	Deferimento da petição Código de despacho: 270 Petição (tipo): [129.01] Manutenção: 2º quinquênio ordinário Processo afetado: BR302021003943-5 Requerente: DAF TRUCKS N.V. Procurador: David do Nascimento Advogados Associados
800260062677 16/03/2026	Deferimento da petição Código de despacho: 270 Petição (tipo): [129.01] Manutenção: 2º quinquênio ordinário Processo afetado: BR302021003944-3 Requerente: DAF TRUCKS N.V. Procurador: David do Nascimento Advogados Associados
800260062678 16/03/2026	Deferimento da petição Código de despacho: 270 Petição (tipo): [129.01] Manutenção: 2º quinquênio ordinário Processo afetado: BR302021003946-0 Requerente: DAF TRUCKS N.V. Procurador: David do Nascimento Advogados Associados
800260062679 16/03/2026	Deferimento da petição Código de despacho: 270 Petição (tipo): [129.01] Manutenção: 2º quinquênio ordinário Processo afetado: BR302021003947-8 Requerente: DAF TRUCKS N.V. Procurador: David do Nascimento Advogados Associados
800260062680 16/03/2026	Deferimento da petição Código de despacho: 270 Petição (tipo): [129.01] Manutenção: 2º quinquênio ordinário Processo afetado: BR302021003948-6 Requerente: DAF TRUCKS N.V. Procurador: David do Nascimento Advogados Associados
800260062681 16/03/2026	Deferimento da petição Código de despacho: 270 Petição (tipo): [129.01] Manutenção: 2º quinquênio ordinário Processo afetado: BR302021003949-4 Requerente: DAF TRUCKS N.V. Procurador: David do Nascimento Advogados Associados



800260062682 16/03/2026	Deferimento da petição Código de despacho: 270 Petição (tipo): [129.01] Manutenção: 2º quinquênio ordinário Processo afetado: BR302021003952-4 Requerente: DAF TRUCKS N.V. Procurador: David do Nascimento Advogados Associados
800260062683 16/03/2026	Deferimento da petição Código de despacho: 270 Petição (tipo): [129.01] Manutenção: 2º quinquênio ordinário Processo afetado: BR302021003954-0 Requerente: DAF TRUCKS N.V. Procurador: David do Nascimento Advogados Associados
800260062684 16/03/2026	Deferimento da petição Código de despacho: 270 Petição (tipo): [129.01] Manutenção: 2º quinquênio ordinário Processo afetado: BR302021003956-7 Requerente: DAF TRUCKS N.V. Procurador: David do Nascimento Advogados Associados
800260062670 16/03/2026	Deferimento da petição Código de despacho: 270 Petição (tipo): [129.01] Manutenção: 2º quinquênio ordinário Processo afetado: BR302021003958-3 Requerente: DAF TRUCKS N.V. Procurador: David do Nascimento Advogados Associados
800260062685 16/03/2026	Deferimento da petição Código de despacho: 270 Petição (tipo): [129.01] Manutenção: 2º quinquênio ordinário Processo afetado: BR302021003959-1 Requerente: DAF TRUCKS N.V. Procurador: David do Nascimento Advogados Associados
800260077841 01/04/2026	Deferimento da petição Código de despacho: 270 Petição (tipo): [129.01] Manutenção: 2º quinquênio ordinário Processo afetado: BR302021004034-4 Requerente: B C G MOVEIS E DECORACOES LTDA Procurador: Eduarda Colla
800260036801 19/02/2026	Deferimento da petição Código de despacho: 270 Petição (tipo): [129.01] Manutenção: 2º quinquênio ordinário Processo afetado: BR302021004057-3 Requerente: UEBA DESIGN DE MÓVEIS LTDA ME Procurador: PERANDIN SOCIEDADE DE ADVOGADOS
800250443161 12/12/2025	Deferimento da petição Código de despacho: 270 Petição (tipo): [129.01] Manutenção: 2º quinquênio ordinário Processo afetado: BR302021004079-4 Requerente: MATRIX DESENVOLVIMENTO DE PEÇAS TÉCNICAS LTDA Procurador: Ediney Neto Chagas
800260059386 11/03/2026	Deferimento da petição Código de despacho: 270 Petição (tipo): [129.01] Manutenção: 2º quinquênio ordinário Processo afetado: BR302021004134-0 Requerente: PAULO ALESSANDRE BIAGE DE SOUZA Procurador: Eduarda Colla
800260057144 09/03/2026	Deferimento da petição Código de despacho: 270 Petição (tipo): [129.01] Manutenção: 2º quinquênio ordinário Processo afetado: BR302021004319-0 Requerente: LEONARDO BARBOSA RIGONATO Procurador: Eduarda Colla



800260077832 01/04/2026	Deferimento da petição Código de despacho: 270 Petição (tipo): [129.01] Manutenção: 2º quinquênio ordinário Processo afetado: BR302021004322-0 Requerente: CLAUDILENE B. MONTEIRO MÓVEIS Procurador: Eduarda Colla
800260067553 24/03/2026	Deferimento da petição Código de despacho: 270 Petição (tipo): [129.01] Manutenção: 2º quinquênio ordinário Processo afetado: BR302021004397-1 Requerente: BR MACHINE LOCAÇÕES LTDA ME Procurador: Peduti Sociedade de Advogados
800260067552 24/03/2026	Deferimento da petição Código de despacho: 270 Petição (tipo): [129.01] Manutenção: 2º quinquênio ordinário Processo afetado: BR302021004398-0 Requerente: BR MACHINE LOCAÇÕES LTDA ME Procurador: Peduti Sociedade de Advogados
800260067551 24/03/2026	Deferimento da petição Código de despacho: 270 Petição (tipo): [129.01] Manutenção: 2º quinquênio ordinário Processo afetado: BR302021004401-3 Requerente: BR MACHINE LOCAÇÕES LTDA ME Procurador: Peduti Sociedade de Advogados
800260011846 14/01/2026	Deferimento da petição Código de despacho: 270 Petição (tipo): [129.01] Manutenção: 2º quinquênio ordinário Processo afetado: BR302021004644-0 Requerente: MINXUN HUANG Procurador: Carolina Calheiros Brast
800260018576 23/01/2026	Deferimento da petição Código de despacho: 270 Petição (tipo): [129.01] Manutenção: 2º quinquênio ordinário Processo afetado: BR302021004684-9 Requerente: BOMIX INDÚSTRIA DE EMBALAGENS LTDA Procurador: LUIZ LEONARDOS & ADVOGADOS
800260038656 23/01/2026	Deferimento da petição Código de despacho: 270 Petição (tipo): [129.01] Manutenção: 2º quinquênio ordinário Processo afetado: BR302021004685-7 Requerente: BOMIX INDÚSTRIA DE EMBALAGENS LTDA Procurador: LUIZ LEONARDOS & ADVOGADOS
800260018577 23/01/2026	Deferimento da petição Código de despacho: 270 Petição (tipo): [129.01] Manutenção: 2º quinquênio ordinário Processo afetado: BR302021004686-5 Requerente: BOMIX INDÚSTRIA DE EMBALAGENS LTDA Procurador: LUIZ LEONARDOS & ADVOGADOS
800250436837 08/12/2025	Deferimento da petição Código de despacho: 270 Petição (tipo): [129.01] Manutenção: 2º quinquênio ordinário Processo afetado: BR302021004840-0 Requerente: PREDILECTA ALIMENTOS LTDA Procurador: Jorge Roberto Innocência da Costa
800260024135 02/02/2026	Deferimento da petição Código de despacho: 270 Petição (tipo): [129.01] Manutenção: 2º quinquênio ordinário Processo afetado: BR302021004841-8 Requerente: PREDILECTA ALIMENTOS LTDA Procurador: Jorge Roberto Innocência da Costa



800260076950 31/03/2026	Deferimento da petição Código de despacho: 270 Petição (tipo): [129.01] Manutenção: 2º quinquênio ordinário Processo afetado: BR302021004874-4 Requerente: ITENS COMERCIO DE ARTIGOS DE DECORAÇÃO LTDA Procurador: TINOCO SOARES SOCIEDADE DE ADVOGADOS
800260076951 31/03/2026	Deferimento da petição Código de despacho: 270 Petição (tipo): [129.01] Manutenção: 2º quinquênio ordinário Processo afetado: BR302021004919-8 Requerente: ITENS COMERCIO DE ARTIGOS DE DECORAÇÃO LTDA Procurador: TINOCO SOARES SOCIEDADE DE ADVOGADOS
800260042167 24/02/2026	Deferimento da petição Código de despacho: 270 Petição (tipo): [129.01] Manutenção: 2º quinquênio ordinário Processo afetado: BR302021004951-1 Requerente: ALUCOMAXX BRASIL - INDÚSTRIA E COMÉRCIO DE REVESTIMENTOS LTDA Procurador: BEERRE ASSESSORIA EMPRESARIAL LTDA
800250450338 19/12/2025	Deferimento da petição Código de despacho: 270 Petição (tipo): [129.01] Manutenção: 2º quinquênio ordinário Processo afetado: BR302021005021-8 Requerente: JANIO SILVA DOS SANTOS Procurador: ANEL MARCAS E PATENTES LTDA
800260042168 24/02/2026	Deferimento da petição Código de despacho: 270 Petição (tipo): [129.01] Manutenção: 2º quinquênio ordinário Processo afetado: BR302021005051-0 Requerente: PRATIC SUPORTE INDÚSTRIA E COMÉRCIO LTDA ME Procurador: BEERRE ASSESSORIA EMPRESARIAL LTDA
800260024185 03/02/2026	Deferimento da petição Código de despacho: 270 Petição (tipo): [129.01] Manutenção: 2º quinquênio ordinário Processo afetado: BR302021005057-9 Requerente: SIMBIOSE INDÚSTRIA E COMÉRCIO DE FERTILIZANTES E INSUMOS MICROBIOLÓGICOS LTDA Procurador: AUDITA ASSESSORIA EMPRESARIAL LTDA.
800260024186 03/02/2026	Deferimento da petição Código de despacho: 270 Petição (tipo): [129.01] Manutenção: 2º quinquênio ordinário Processo afetado: BR302021005058-7 Requerente: SIMBIOSE INDÚSTRIA E COMÉRCIO DE FERTILIZANTES E INSUMOS MICROBIOLÓGICOS LTDA Procurador: AUDITA ASSESSORIA EMPRESARIAL LTDA.
800250447795 17/12/2025	Deferimento da petição Código de despacho: 270 Petição (tipo): [129.01] Manutenção: 2º quinquênio ordinário Processo afetado: BR302021005059-5 Requerente: CELINE Procurador: KASZMAR LEONARDOS PROPRIEDADE INTELECTUAL
800260011815 13/01/2026	Deferimento da petição Código de despacho: 270 Petição (tipo): [129.01] Manutenção: 2º quinquênio ordinário Processo afetado: BR302021005081-1 Requerente: UNIVERSIDADE FEDERAL DE UBERLÂNDIA
800250438450 09/12/2025	Deferimento da petição Código de despacho: 270 Petição (tipo): [129.01] Manutenção: 2º quinquênio ordinário Processo afetado: BR302021005090-0 Requerente: VM TECNOLOGIA LTDA. Procurador: RITTER ADVOGADOS



800260012826 15/01/2026	Deferimento da petição Código de despacho: 270 Petição (tipo): [129.01] Manutenção: 2º quinquênio ordinário Processo afetado: BR302021005125-7 Requerente: MÁQUINAS AGRÍCOLAS JACTO S/A. Procurador: Roger Pampana Nicolau
800260012825 15/01/2026	Deferimento da petição Código de despacho: 270 Petição (tipo): [129.01] Manutenção: 2º quinquênio ordinário Processo afetado: BR302021005126-5 Requerente: MÁQUINAS AGRÍCOLAS JACTO S/A. Procurador: Roger Pampana Nicolau
800260012824 15/01/2026	Deferimento da petição Código de despacho: 270 Petição (tipo): [129.01] Manutenção: 2º quinquênio ordinário Processo afetado: BR302021005127-3 Requerente: MÁQUINAS AGRÍCOLAS JACTO S/A. Procurador: Roger Pampana Nicolau
800250441666 10/12/2025	Deferimento da petição Código de despacho: 270 Petição (tipo): [129.01] Manutenção: 2º quinquênio ordinário Processo afetado: BR302021005133-8 Requerente: HYPERLOCK EQUIPAMENTOS PARA SEGURANCA AUTOMOTIVA LTDA Procurador: REGIBRAS LTDA EPP
800260055888 06/03/2026	Deferimento da petição Código de despacho: 270 Petição (tipo): [129.01] Manutenção: 2º quinquênio ordinário Processo afetado: BR302021005173-7 Requerente: PAULO ROBERTO VELLINHO ELY Procurador: Promark Marcas e Patentes Ltda.
800260059380 11/03/2026	Deferimento da petição Código de despacho: 270 Petição (tipo): [129.01] Manutenção: 2º quinquênio ordinário Processo afetado: BR302021005191-5 Requerente: IN4Y HOLDING PARTICIPAÇÕES LTDA Procurador: Pezzuol & Associados Marcas e Patentes Ltda.
800260055896 06/03/2026	Deferimento da petição Código de despacho: 270 Petição (tipo): [129.01] Manutenção: 2º quinquênio ordinário Processo afetado: BR302021005215-6 Requerente: IBRAFLEX INDUSTRIAL LTDA Procurador: ELIANE DUZ
800260021250 29/01/2026	Deferimento da petição Código de despacho: 270 Petição (tipo): [129.01] Manutenção: 2º quinquênio ordinário Processo afetado: BR302021005222-9 Requerente: MAGNUM IP HOLDINGS B.V. Procurador: TRENCH ROSSI E WATANABE ADVOGADOS (RJ)
800260014945 19/01/2026	Deferimento da petição Código de despacho: 270 Petição (tipo): [129.01] Manutenção: 2º quinquênio ordinário Processo afetado: BR302021005234-2 Requerente: KSW BIKES INDÚSTRIA E COMÉRCIO LTDA. Procurador: Pienegonda, Moreira & Associados Ltda
800250436849 08/12/2025	Deferimento da petição Código de despacho: 270 Petição (tipo): [129.01] Manutenção: 2º quinquênio ordinário Processo afetado: BR302021005243-1 Requerente: THE PREMIER FACTORY INC. Procurador: DI BLASI, PARENTE & ADVOGADOS ASSOCIADOS



800260063958 18/03/2026	Deferimento da petição Código de despacho: 270 Petição (tipo): [129.01] Manutenção: 2º quinquênio ordinário Processo afetado: BR302021005259-8 Requerente: FELICIO TADEU BRAGANTE Procurador: BEERRE ASSESSORIA EMPRESARIAL LTDA
800260063959 18/03/2026	Deferimento da petição Código de despacho: 270 Petição (tipo): [129.01] Manutenção: 2º quinquênio ordinário Processo afetado: BR302021005262-8 Requerente: FELICIO TADEU BRAGANTE Procurador: BEERRE ASSESSORIA EMPRESARIAL LTDA
800260063960 18/03/2026	Deferimento da petição Código de despacho: 270 Petição (tipo): [129.01] Manutenção: 2º quinquênio ordinário Processo afetado: BR302021005263-6 Requerente: FELICIO TADEU BRAGANTE Procurador: BEERRE ASSESSORIA EMPRESARIAL LTDA
800260024184 03/02/2026	Deferimento da petição Código de despacho: 270 Petição (tipo): [129.01] Manutenção: 2º quinquênio ordinário Processo afetado: BR302021005270-9 Requerente: DANIEL DALZUCHIO Procurador: AUDITA ASSESSORIA EMPRESARIAL LTDA.
800260045027 27/02/2026	Deferimento da petição Código de despacho: 270 Petição (tipo): [129.01] Manutenção: 2º quinquênio ordinário Processo afetado: BR302021005276-8 Requerente: MERCADO PAGO INSTITUIÇÃO DE PAGAMENTO LTDA Procurador: Dannemann, Siemsen, Bigler & Ipanema Moreira
800260045025 27/02/2026	Deferimento da petição Código de despacho: 270 Petição (tipo): [129.01] Manutenção: 2º quinquênio ordinário Processo afetado: BR302021005277-6 Requerente: MERCADO PAGO INSTITUIÇÃO DE PAGAMENTO LTDA Procurador: Dannemann, Siemsen, Bigler & Ipanema Moreira
800260045026 27/02/2026	Deferimento da petição Código de despacho: 270 Petição (tipo): [129.01] Manutenção: 2º quinquênio ordinário Processo afetado: BR302021005278-4 Requerente: MERCADO PAGO INSTITUIÇÃO DE PAGAMENTO LTDA Procurador: Dannemann, Siemsen, Bigler & Ipanema Moreira
800260045024 27/02/2026	Deferimento da petição Código de despacho: 270 Petição (tipo): [129.01] Manutenção: 2º quinquênio ordinário Processo afetado: BR302021005279-2 Requerente: MERCADO PAGO INSTITUIÇÃO DE PAGAMENTO LTDA Procurador: Dannemann, Siemsen, Bigler & Ipanema Moreira
800260063961 18/03/2026	Deferimento da petição Código de despacho: 270 Petição (tipo): [129.01] Manutenção: 2º quinquênio ordinário Processo afetado: BR302021005281-4 Requerente: FELICIO TADEU BRAGANTE Procurador: BEERRE ASSESSORIA EMPRESARIAL LTDA
800260063962 18/03/2026	Deferimento da petição Código de despacho: 270 Petição (tipo): [129.01] Manutenção: 2º quinquênio ordinário Processo afetado: BR302021005283-0 Requerente: FELICIO TADEU BRAGANTE Procurador: BEERRE ASSESSORIA EMPRESARIAL LTDA

800260063963 18/03/2026	Deferimento da petição Código de despacho: 270 Petição (tipo): [129.01] Manutenção: 2º quinquênio ordinário Processo afetado: BR302021005284-9 Requerente: FELICIO TADEU BRAGANTE Procurador: BEERRE ASSESSORIA EMPRESARIAL LTDA
800260012823 15/01/2026	Deferimento da petição Código de despacho: 270 Petição (tipo): [129.01] Manutenção: 2º quinquênio ordinário Processo afetado: BR302021005287-3 Requerente: MÁQUINAS AGRÍCOLAS JACTO S/A. Procurador: Roger Pampana Nicolau
800250449975 18/12/2025	Deferimento da petição Código de despacho: 270 Petição (tipo): [129.01] Manutenção: 2º quinquênio ordinário Processo afetado: BR302021005294-6 Requerente: CARLOS SASAKI Procurador: Vilage Marcas e Patentes Ltda
800260068399 25/03/2026	Deferimento da petição Código de despacho: 270 Petição (tipo): [129.01] Manutenção: 2º quinquênio ordinário Processo afetado: BR302021005347-0 Requerente: VALDECI JOSÉ DAS NEVES JUNIOR Procurador: Eduarda Colla
800260054808 05/03/2026	Deferimento da petição Código de despacho: 270 Petição (tipo): [129.01] Manutenção: 2º quinquênio ordinário Processo afetado: BR302021005395-0 Requerente: VINICIUS FELIPE VIVEIROS Procurador: Eduarda Colla
800260036828 19/02/2026	Deferimento da petição Código de despacho: 270 Petição (tipo): [129.01] Manutenção: 2º quinquênio ordinário Processo afetado: BR302021005427-2 Requerente: VALVULAS FADEVA SA Procurador: EDUARDO LOURENÇO GUEDES SERRÃO DE OTERO
800250441667 10/12/2025	Deferimento da petição Código de despacho: 270 Petição (tipo): [129.01] Manutenção: 2º quinquênio ordinário Processo afetado: BR302021005446-9 Requerente: AMARILDO CARRASCO ALVES Procurador: REGIBRAS LTDA EPP
800260013929 16/01/2026	Deferimento da petição Código de despacho: 270 Petição (tipo): [129.01] Manutenção: 2º quinquênio ordinário Processo afetado: BR302021005466-3 Requerente: BRUDINE MOVEIS EIRELI Procurador: ANEL MARCAS E PATENTES LTDA
800260014939 19/01/2026	Deferimento da petição Código de despacho: 270 Petição (tipo): [129.01] Manutenção: 2º quinquênio ordinário Processo afetado: BR302021005520-1 Requerente: RESTART INDUSTRIA, COMERCIO, IMPORTACAO, EXPORTACAO DE EQUIPAMENTOS E ACESSORIOS ELETRICOS LTDA. Procurador: RITTER ADVOGADOS

800260012822 15/01/2026	Deferimento da petição Código de despacho: 270 Petição (tipo): [129.01] Manutenção: 2º quinquênio ordinário Processo afetado: BR302021005610-0 Requerente: MÁQUINAS AGRÍCOLAS JACTO S/A. Procurador: Roger Pampana Nicolau
800260014940 19/01/2026	Deferimento da petição Código de despacho: 270 Petição (tipo): [129.01] Manutenção: 2º quinquênio ordinário Processo afetado: BR302021005611-9 Requerente: VM TECNOLOGIA LTDA. Procurador: RITTER ADVOGADOS
800260062611 16/03/2026	Deferimento da petição Código de despacho: 270 Petição (tipo): [129.01] Manutenção: 2º quinquênio ordinário Processo afetado: BR302021005632-1 Requerente: MARBEX HOLDING LTDA Procurador: TINOCO SOARES SOCIEDADE DE ADVOGADOS
800260062612 16/03/2026	Deferimento da petição Código de despacho: 270 Petição (tipo): [129.01] Manutenção: 2º quinquênio ordinário Processo afetado: BR302021005633-0 Requerente: MARBEX HOLDING LTDA Procurador: TINOCO SOARES SOCIEDADE DE ADVOGADOS
800260062609 16/03/2026	Deferimento da petição Código de despacho: 270 Petição (tipo): [129.01] Manutenção: 2º quinquênio ordinário Processo afetado: BR302021005634-8 Requerente: MARBEX HOLDING LTDA Procurador: TINOCO SOARES SOCIEDADE DE ADVOGADOS
800260062610 16/03/2026	Deferimento da petição Código de despacho: 270 Petição (tipo): [129.01] Manutenção: 2º quinquênio ordinário Processo afetado: BR302021005636-4 Requerente: MARBEX HOLDING LTDA Procurador: TINOCO SOARES SOCIEDADE DE ADVOGADOS
800260057126 09/03/2026	Deferimento da petição Código de despacho: 270 Petição (tipo): [129.01] Manutenção: 2º quinquênio ordinário Processo afetado: BR302021005663-1 Requerente: MAYCON TAVARES MUNHOZ Procurador: Eduarda Colla
800260061001 13/03/2026	Deferimento da petição Código de despacho: 270 Petição (tipo): [129.01] Manutenção: 2º quinquênio ordinário Processo afetado: BR302021005678-0 Requerente: CÍNTIA DA SILVA Procurador: José Henrique Toledo Corrêa
800260061002 13/03/2026	Deferimento da petição Código de despacho: 270 Petição (tipo): [129.01] Manutenção: 2º quinquênio ordinário Processo afetado: BR302021005679-8 Requerente: CÍNTIA DA SILVA Procurador: José Henrique Toledo Corrêa
800260059388 11/03/2026	Deferimento da petição Código de despacho: 270 Petição (tipo): [129.01] Manutenção: 2º quinquênio ordinário Processo afetado: BR302021005714-0 Requerente: PAULO ALESSANDRE BIAGE DE SOUZA Procurador: Eduarda Colla



80026006812 09/01/2026	Deferimento da petição Código de despacho: 270 Petição (tipo): [129.01] Manutenção: 2º quinquênio ordinário Processo afetado: BR302021005727-1 Requerente: MÁQUINAS AGRÍCOLAS JACTO S/A. Procurador: Roger Pampana Nicolau
800250436842 08/12/2025	Deferimento da petição Código de despacho: 270 Petição (tipo): [129.01] Manutenção: 2º quinquênio ordinário Processo afetado: BR302021005801-4 Requerente: GRENDENE S.A. Procurador: Remer Villaça & Nogueira Assessoria e Consultoria de Prop. Intelectual S/S Ltda.
800250436843 08/12/2025	Deferimento da petição Código de despacho: 270 Petição (tipo): [129.01] Manutenção: 2º quinquênio ordinário Processo afetado: BR302021005803-0 Requerente: GRENDENE S.A. Procurador: Remer Villaça & Nogueira Assessoria e Consultoria de Prop. Intelectual S/S Ltda.
800250436844 08/12/2025	Deferimento da petição Código de despacho: 270 Petição (tipo): [129.01] Manutenção: 2º quinquênio ordinário Processo afetado: BR302021005804-9 Requerente: GRENDENE S.A. Procurador: Remer Villaça & Nogueira Assessoria e Consultoria de Prop. Intelectual S/S Ltda.
800260042169 24/02/2026	Deferimento da petição Código de despacho: 270 Petição (tipo): [129.01] Manutenção: 2º quinquênio ordinário Processo afetado: BR302021005827-8 Requerente: MIGUEL HUMBERTO NOER
800260018571 23/01/2026	Deferimento da petição Código de despacho: 270 Petição (tipo): [129.01] Manutenção: 2º quinquênio ordinário Processo afetado: BR302021005829-4 Requerente: ATLAS S.A. Procurador: LEÃO PROPRIEDADE INTELECTUAL
800260018573 23/01/2026	Deferimento da petição Código de despacho: 270 Petição (tipo): [129.01] Manutenção: 2º quinquênio ordinário Processo afetado: BR302021005830-8 Requerente: ATLAS S.A. Procurador: LEÃO PROPRIEDADE INTELECTUAL
800260018572 23/01/2026	Deferimento da petição Código de despacho: 270 Petição (tipo): [129.01] Manutenção: 2º quinquênio ordinário Processo afetado: BR302021005834-0 Requerente: ATLAS S.A. Procurador: LEÃO PROPRIEDADE INTELECTUAL
800260018570 23/01/2026	Deferimento da petição Código de despacho: 270 Petição (tipo): [129.01] Manutenção: 2º quinquênio ordinário Processo afetado: BR302021005837-5 Requerente: ATLAS S.A. Procurador: LEÃO PROPRIEDADE INTELECTUAL
800260018569 23/01/2026	Deferimento da petição Código de despacho: 270 Petição (tipo): [129.01] Manutenção: 2º quinquênio ordinário Processo afetado: BR302021005838-3 Requerente: ATLAS S.A. Procurador: LEÃO PROPRIEDADE INTELECTUAL

800260018568 23/01/2026	Deferimento da petição Código de despacho: 270 Petição (tipo): [129.01] Manutenção: 2º quinquênio ordinário Processo afetado: BR302021005839-1 Requerente: ATLAS S.A. Procurador: LEÃO PROPRIEDADE INTELECTUAL
800260018574 23/01/2026	Deferimento da petição Código de despacho: 270 Petição (tipo): [129.01] Manutenção: 2º quinquênio ordinário Processo afetado: BR302021005841-3 Requerente: ATLAS S.A. Procurador: LEÃO PROPRIEDADE INTELECTUAL
800260018567 23/01/2026	Deferimento da petição Código de despacho: 270 Petição (tipo): [129.01] Manutenção: 2º quinquênio ordinário Processo afetado: BR302021005842-1 Requerente: ATLAS S.A. Procurador: LEÃO PROPRIEDADE INTELECTUAL
800250436836 08/12/2025	Deferimento da petição Código de despacho: 270 Petição (tipo): [129.01] Manutenção: 2º quinquênio ordinário Processo afetado: BR302021005879-0 Requerente: ANA BEATRIZ ROSSATO SIQUEIRA Procurador: Jorge Roberto Innocência da Costa
800250455143 29/12/2025	Deferimento da petição Código de despacho: 270 Petição (tipo): [129.01] Manutenção: 2º quinquênio ordinário Processo afetado: BR302021005897-9 Requerente: MÁQUINAS AGRÍCOLAS JACTO S/A. Procurador: Roger Pampana Nicolau
800260022284 30/01/2026	Deferimento da petição Código de despacho: 270 Petição (tipo): [129.01] Manutenção: 2º quinquênio ordinário Processo afetado: BR302021005932-0 Requerente: JOSÉ DOMINGUEZ Procurador: Fernando Pereira Torres Galindo Junior
800260060310 12/03/2026	Deferimento da petição Código de despacho: 270 Petição (tipo): [129.01] Manutenção: 2º quinquênio ordinário Processo afetado: BR302021005969-0 Requerente: BRAZIL FAST FOOD CORP Procurador: Baril & Advogados Associados
800260065581 20/03/2026	Deferimento da petição Código de despacho: 270 Petição (tipo): [129.01] Manutenção: 2º quinquênio ordinário Processo afetado: BR302021005972-0 Requerente: AUZA AUTOMACAO INDUSTRIA E COMERCIO LTDA EPP Procurador: PERITO PROPRIEDADE INDUSTRIAL LTDA
800260069402 26/03/2026	Deferimento da petição Código de despacho: 270 Petição (tipo): [129.01] Manutenção: 2º quinquênio ordinário Processo afetado: BR302021005977-0 Requerente: MÁQUINAS AGRÍCOLAS JACTO S/A. Procurador: Roger Pampana Nicolau
800260055850 06/03/2026	Deferimento da petição Código de despacho: 270 Petição (tipo): [129.01] Manutenção: 2º quinquênio ordinário Processo afetado: BR302021005978-9 Requerente: MÁQUINAS AGRÍCOLAS JACTO S/A. Procurador: Roger Pampana Nicolau



800260069923 27/03/2026	Deferimento da petição Código de despacho: 270 Petição (tipo): [129.01] Manutenção: 2º quinquênio ordinário Processo afetado: BR302021005979-7 Requerente: MÁQUINAS AGRÍCOLAS JACTO S/A. Procurador: Roger Pampana Nicolau
800260069924 27/03/2026	Deferimento da petição Código de despacho: 270 Petição (tipo): [129.01] Manutenção: 2º quinquênio ordinário Processo afetado: BR302021005980-0 Requerente: MÁQUINAS AGRÍCOLAS JACTO S/A. Procurador: Roger Pampana Nicolau
800260069403 26/03/2026	Deferimento da petição Código de despacho: 270 Petição (tipo): [129.01] Manutenção: 2º quinquênio ordinário Processo afetado: BR302021005985-1 Requerente: MÁQUINAS AGRÍCOLAS JACTO S/A. Procurador: Roger Pampana Nicolau
800260055851 06/03/2026	Deferimento da petição Código de despacho: 270 Petição (tipo): [129.01] Manutenção: 2º quinquênio ordinário Processo afetado: BR302021005988-6 Requerente: MÁQUINAS AGRÍCOLAS JACTO S/A. Procurador: Roger Pampana Nicolau
800260069925 27/03/2026	Deferimento da petição Código de despacho: 270 Petição (tipo): [129.01] Manutenção: 2º quinquênio ordinário Processo afetado: BR302021005989-4 Requerente: MÁQUINAS AGRÍCOLAS JACTO S/A. Procurador: Roger Pampana Nicolau
800260059379 11/03/2026	Deferimento da petição Código de despacho: 270 Petição (tipo): [129.01] Manutenção: 2º quinquênio ordinário Processo afetado: BR302021005991-6 Requerente: MÁQUINAS AGRÍCOLAS JACTO S/A. Procurador: Roger Pampana Nicolau
800260006811 09/01/2026	Deferimento da petição Código de despacho: 270 Petição (tipo): [129.01] Manutenção: 2º quinquênio ordinário Processo afetado: BR302021006048-5 Requerente: MOREIRA COMERCIO DE MOVEIS ONLINE EIRELI Procurador: Marco Aurélio Marchiori
800260059376 11/03/2026	Deferimento da petição Código de despacho: 270 Petição (tipo): [129.01] Manutenção: 2º quinquênio ordinário Processo afetado: BR302021006049-3 Requerente: PRIME PISCINAS LTDA Procurador: Marpa Consultoria e Assessoria Empresarial Ltda.
800250441668 10/12/2025	Deferimento da petição Código de despacho: 270 Petição (tipo): [129.01] Manutenção: 2º quinquênio ordinário Processo afetado: BR302021006062-0 Requerente: AMARILDO CARRASCO ALVES Procurador: REGIBRAS LTDA EPP
800260045032 27/02/2026	Deferimento da petição Código de despacho: 270 Petição (tipo): [129.01] Manutenção: 2º quinquênio ordinário Processo afetado: BR302021006064-7 Requerente: CASA MOVEIS - INDUSTRIA DE MOVEIS - EIRELI Procurador: BEERRE ASSESSORIA EMPRESARIAL LTDA



800250441665 10/12/2025	Deferimento da petição Código de despacho: 270 Petição (tipo): [129.01] Manutenção: 2º quinquênio ordinário Processo afetado: BR302021006065-5 Requerente: DONIZETE PALMARIN. Procurador: Nicolas Marques Ribeiro Souza
800250436845 08/12/2025	Deferimento da petição Código de despacho: 270 Petição (tipo): [129.01] Manutenção: 2º quinquênio ordinário Processo afetado: BR302021006068-0 Requerente: GRENDENE S.A. Procurador: Remer Villaça & Nogueira Assessoria e Consultoria de Prop. Intelectual S/S Ltda.
800250447782 17/12/2025	Deferimento da petição Código de despacho: 270 Petição (tipo): [129.01] Manutenção: 2º quinquênio ordinário Processo afetado: BR302021006082-5 Requerente: TUROSSI INDUSTRIA DO BRASIL LTDA EPP Procurador: Francisco Leite de Oliveira Filho
800250449986 18/12/2025	Deferimento da petição Código de despacho: 270 Petição (tipo): [129.01] Manutenção: 2º quinquênio ordinário Processo afetado: BR302021006137-6 Requerente: ROSENBERGER DOMEX TELECOM LTDA. Procurador: Vilage Marcas e Patentes Ltda
800250441663 10/12/2025	Deferimento da petição Código de despacho: 270 Petição (tipo): [129.01] Manutenção: 2º quinquênio ordinário Processo afetado: BR302021006138-4 Requerente: COTIPLÁS INDÚSTRIA E COMÉRCIO DE ARTEFATOS PLÁSTICOS LTDA Procurador: Marília Crozatti
800250436851 08/12/2025	Deferimento da petição Código de despacho: 270 Petição (tipo): [129.01] Manutenção: 2º quinquênio ordinário Processo afetado: BR302021006142-2 Requerente: CAIO - INDUSCAR INDÚSTRIA E COMÉRCIO DE CARROCERIAS LTDA. Procurador: Org. Mérito Marcas e Patentes Ltda.
800260009460 12/01/2026	Deferimento da petição Código de despacho: 270 Petição (tipo): [129.01] Manutenção: 2º quinquênio ordinário Processo afetado: BR302021006156-2 Requerente: JAGUAR INDÚSTRIA E COMÉRCIO DE PLÁSTICOS S.A. Procurador: Icamp Marcas e Patentes Ltda
800260024187 03/02/2026	Deferimento da petição Código de despacho: 270 Petição (tipo): [129.01] Manutenção: 2º quinquênio ordinário Processo afetado: BR302021006168-6 Requerente: SIMBIOSE INDÚSTRIA E COMÉRCIO DE FERTILIZANTES E INSUMOS MICROBIOLÓGICOS LTDA Procurador: AUDITA ASSESSORIA EMPRESARIAL LTDA.
800260011834 14/01/2026	Deferimento da petição Código de despacho: 270 Petição (tipo): [129.01] Manutenção: 2º quinquênio ordinário Processo afetado: BR302021006170-8 Requerente: VIQUA INDUSTRIA DE PLASTICOS LTDA Procurador: André Gosmann
800260004484 07/01/2026	Deferimento da petição Código de despacho: 270 Petição (tipo): [129.01] Manutenção: 2º quinquênio ordinário Processo afetado: BR302021006178-3 Requerente: F.S COMÉRCIO, E MONTADORA DE ELETROELETRÔNICA LTDA - ME. Procurador: Paulo Cezar Molinari



800260011835 14/01/2026	Deferimento da petição Código de despacho: 270 Petição (tipo): [129.01] Manutenção: 2º quinquênio ordinário Processo afetado: BR302021006179-1 Requerente: VIQUA INDUSTRIA DE PLASTICOS LTDA Procurador: André Gosmann
800260055852 06/03/2026	Deferimento da petição Código de despacho: 270 Petição (tipo): [129.01] Manutenção: 2º quinquênio ordinário Processo afetado: BR302021006184-8 Requerente: MÁQUINAS AGRÍCOLAS JACTO S/A. Procurador: Roger Pampana Nicolau
800260013926 16/01/2026	Deferimento da petição Código de despacho: 270 Petição (tipo): [129.01] Manutenção: 2º quinquênio ordinário Processo afetado: BR302021006273-9 Requerente: FIBRACEM TELEINFORMÁTICA LTDA Procurador: Alcion Bubniak
800260021251 29/01/2026	Deferimento da petição Código de despacho: 270 Petição (tipo): [129.01] Manutenção: 2º quinquênio ordinário Processo afetado: BR302021006294-1 Requerente: MAGNUM IP HOLDINGS B.V. Procurador: TRENCH ROSSI E WATANABE ADVOGADOS (RJ)
800260011841 14/01/2026	Deferimento da petição Código de despacho: 270 Petição (tipo): [129.01] Manutenção: 2º quinquênio ordinário Processo afetado: BR302021006307-7 Requerente: RAFAEL FRANQUES MARTINS Procurador: FG PROPRIEDADE INTELECTUAL LTDA
800260076953 31/03/2026	Deferimento da petição Código de despacho: 270 Petição (tipo): [129.01] Manutenção: 2º quinquênio ordinário Processo afetado: BR302021006328-0 Requerente: ITENS COMERCIO DE ARTIGOS DE DECORAÇÃO LTDA Procurador: TINOCO SOARES SOCIEDADE DE ADVOGADOS
800260076954 31/03/2026	Deferimento da petição Código de despacho: 270 Petição (tipo): [129.01] Manutenção: 2º quinquênio ordinário Processo afetado: BR302021006332-8 Requerente: ITENS COMERCIO DE ARTIGOS DE DECORAÇÃO LTDA Procurador: TINOCO SOARES SOCIEDADE DE ADVOGADOS
800260076957 31/03/2026	Deferimento da petição Código de despacho: 270 Petição (tipo): [129.01] Manutenção: 2º quinquênio ordinário Processo afetado: BR302021006333-6 Requerente: ITENS COMERCIO DE ARTIGOS DE DECORAÇÃO LTDA Procurador: TINOCO SOARES SOCIEDADE DE ADVOGADOS
800260076958 31/03/2026	Deferimento da petição Código de despacho: 270 Petição (tipo): [129.01] Manutenção: 2º quinquênio ordinário Processo afetado: BR302021006334-4 Requerente: ITENS COMERCIO DE ARTIGOS DE DECORAÇÃO LTDA Procurador: TINOCO SOARES SOCIEDADE DE ADVOGADOS
800260076959 31/03/2026	Deferimento da petição Código de despacho: 270 Petição (tipo): [129.01] Manutenção: 2º quinquênio ordinário Processo afetado: BR302021006338-7 Requerente: ITENS COMERCIO DE ARTIGOS DE DECORAÇÃO LTDA Procurador: TINOCO SOARES SOCIEDADE DE ADVOGADOS



800260011833 14/01/2026	Deferimento da petição Código de despacho: 270 Petição (tipo): [129.01] Manutenção: 2º quinquênio ordinário Processo afetado: BR302021006363-8 Requerente: KRONA TUBOS E CONEXOES LTDA Procurador: André Gosmann
800260009463 12/01/2026	Deferimento da petição Código de despacho: 270 Petição (tipo): [129.01] Manutenção: 2º quinquênio ordinário Processo afetado: BR302021006377-8 Requerente: QRA - ADMINISTRADORA DE BENS E PARTICIPAÇÕES LTDA Procurador: JULIANA APARECIDA ROCHA REQUENA
800260060320 12/03/2026	Deferimento da petição Código de despacho: 270 Petição (tipo): [129.01] Manutenção: 2º quinquênio ordinário Processo afetado: BR302021006429-4 Requerente: PIGEONS OUT INDÚSTRIA E COMÉRCIO DE EQUIPAMENTOS ELETRÔNICOS LTDA Procurador: DMK GESTÃO DE MARCAS E PATENTES LTDA
800250450333 19/12/2025	Deferimento da petição Código de despacho: 270 Petição (tipo): [129.01] Manutenção: 2º quinquênio ordinário Processo afetado: BR302021006431-6 Requerente: AGRO MATAO LTDA Procurador: Vilage Marcas e Patentes Ltda
800260055853 06/03/2026	Deferimento da petição Código de despacho: 270 Petição (tipo): [129.01] Manutenção: 2º quinquênio ordinário Processo afetado: BR302021006434-0 Requerente: MÁQUINAS AGRÍCOLAS JACTO S/A. Procurador: Roger Pampana Nicolau
800260069401 26/03/2026	Deferimento da petição Código de despacho: 270 Petição (tipo): [129.01] Manutenção: 2º quinquênio ordinário Processo afetado: BR302021006436-7 Requerente: MÁQUINAS AGRÍCOLAS JACTO S/A. Procurador: Roger Pampana Nicolau
800260055854 06/03/2026	Deferimento da petição Código de despacho: 270 Petição (tipo): [129.01] Manutenção: 2º quinquênio ordinário Processo afetado: BR302021006440-5 Requerente: MÁQUINAS AGRÍCOLAS JACTO S/A. Procurador: Roger Pampana Nicolau
800260055855 06/03/2026	Deferimento da petição Código de despacho: 270 Petição (tipo): [129.01] Manutenção: 2º quinquênio ordinário Processo afetado: BR302021006443-0 Requerente: MÁQUINAS AGRÍCOLAS JACTO S/A. Procurador: Roger Pampana Nicolau
800260059377 11/03/2026	Deferimento da petição Código de despacho: 270 Petição (tipo): [129.01] Manutenção: 2º quinquênio ordinário Processo afetado: BR302021006445-6 Requerente: PADO S/A INDUSTRIAL, COMERCIAL E IMPORTADORA Procurador: Peduti Sociedade de Advogados
800250447793 17/12/2025	Deferimento da petição Código de despacho: 270 Petição (tipo): [129.01] Manutenção: 2º quinquênio ordinário Processo afetado: BR302021006503-7 Requerente: SOCIETE DES PRODUITS NESTLE S.A Procurador: David do Nascimento Advogados Associados



80026004480 07/01/2026	Deferimento da petição Código de despacho: 270 Petição (tipo): [129.01] Manutenção: 2º quinquênio ordinário Processo afetado: BR302021006534-7 Requerente: FRANCISCA ROCILEIDE NUNES BITTENCOURT XAVIER Procurador: Ana Vlândia César Barreira
800260064804 19/03/2026	Deferimento da petição Código de despacho: 270 Petição (tipo): [129.01] Manutenção: 2º quinquênio ordinário Processo afetado: BR302021006556-8 Requerente: MADSON ELETROMETALÚRGICA LTDA Procurador: MAGALHÃES & ASSOCIADOS LTDA.
800260010815 13/01/2026	Deferimento da petição Código de despacho: 270 Petição (tipo): [129.01] Manutenção: 2º quinquênio ordinário Processo afetado: BR302021006563-0 Requerente: BRUNO ABRAMO FREDERICO Procurador: Vilage Marcas e Patentes Ltda
800260006814 09/01/2026	Deferimento da petição Código de despacho: 270 Petição (tipo): [129.01] Manutenção: 2º quinquênio ordinário Processo afetado: BR302021006580-0 Requerente: GRENDENE S.A. Procurador: Remer Villaça & Nogueira Assessoria e Consultoria de Prop. Intelectual S/S Ltda.
800260006815 09/01/2026	Deferimento da petição Código de despacho: 270 Petição (tipo): [129.01] Manutenção: 2º quinquênio ordinário Processo afetado: BR302021006583-5 Requerente: GRENDENE S.A. Procurador: Remer Villaça & Nogueira Assessoria e Consultoria de Prop. Intelectual S/S Ltda.
800260042161 24/02/2026	Deferimento da petição Código de despacho: 270 Petição (tipo): [129.01] Manutenção: 2º quinquênio ordinário Processo afetado: BR302021006593-2 Requerente: PETE COMÉRCIO DE MATERIAIS DIDÁTICOS E PEDAGÓGICOS LTDA Procurador: Vilage Marcas e Patentes Ltda
800260005254 08/01/2026	Deferimento da petição Código de despacho: 270 Petição (tipo): [129.01] Manutenção: 2º quinquênio ordinário Processo afetado: BR302021006598-3 Requerente: MAESTRO DO BRASIL INDUSTRIA METALURGICA LTDA Procurador: ANEL MARCAS E PATENTES LTDA
800260010796 12/01/2026	Deferimento da petição Código de despacho: 270 Petição (tipo): [129.01] Manutenção: 2º quinquênio ordinário Processo afetado: BR302021006687-4 Requerente: HOSPITAL DE CLÍNICAS DE PORTO ALEGRE
800260016573 21/01/2026	Deferimento da petição Código de despacho: 270 Petição (tipo): [129.01] Manutenção: 2º quinquênio ordinário Processo afetado: BR302022000047-7 Requerente: DONIZETE PALMARIN. Procurador: Nicolas Marques Ribeiro Souza
800260011840 14/01/2026	Deferimento da petição Código de despacho: 270 Petição (tipo): [129.01] Manutenção: 2º quinquênio ordinário Processo afetado: BR302022000048-5 Requerente: ISOBRAR INDÚSTRIA E COMÉRCIO DE EMBALAGENS LTDA Procurador: Vilage Marcas e Patentes Ltda



800260016576
21/01/2026
Deferimento da petição
Código de despacho: 270
Petição (tipo): [129.01] Manutenção: 2º quinquênio ordinário
Processo afetado: BR302022000051-5
Requerente: DONIZETE PALMARIN.
Procurador: Nicolas Marques Ribeiro Souza

800260016574
21/01/2026
Deferimento da petição
Código de despacho: 270
Petição (tipo): [129.01] Manutenção: 2º quinquênio ordinário
Processo afetado: BR302022000054-0
Requerente: DONIZETE PALMARIN.
Procurador: Nicolas Marques Ribeiro Souza

800260016579
21/01/2026
Deferimento da petição
Código de despacho: 270
Petição (tipo): [129.01] Manutenção: 2º quinquênio ordinário
Processo afetado: BR302022000055-8
Requerente: DONIZETE PALMARIN.
Procurador: Nicolas Marques Ribeiro Souza

800260016575
21/01/2026
Deferimento da petição
Código de despacho: 270
Petição (tipo): [129.01] Manutenção: 2º quinquênio ordinário
Processo afetado: BR302022000056-6
Requerente: DONIZETE PALMARIN.
Procurador: Nicolas Marques Ribeiro Souza

800260016577
21/01/2026
Deferimento da petição
Código de despacho: 270
Petição (tipo): [129.01] Manutenção: 2º quinquênio ordinário
Processo afetado: BR302022000058-2
Requerente: DONIZETE PALMARIN.
Procurador: Nicolas Marques Ribeiro Souza

800260016578
21/01/2026
Deferimento da petição
Código de despacho: 270
Petição (tipo): [129.01] Manutenção: 2º quinquênio ordinário
Processo afetado: BR302022000059-0
Requerente: DONIZETE PALMARIN.
Procurador: Nicolas Marques Ribeiro Souza

800260018811
26/01/2026
Deferimento da petição
Código de despacho: 270
Petição (tipo): [129.01] Manutenção: 2º quinquênio ordinário
Processo afetado: BR302022000085-0
Requerente: UNIPLAST SA
Procurador: Vilage Marcas e Patentes Ltda

800260018809
26/01/2026
Deferimento da petição
Código de despacho: 270
Petição (tipo): [129.01] Manutenção: 2º quinquênio ordinário
Processo afetado: BR302022000088-4
Requerente: UNIPLAST SA
Procurador: Vilage Marcas e Patentes Ltda

800260018812
26/01/2026
Deferimento da petição
Código de despacho: 270
Petição (tipo): [129.01] Manutenção: 2º quinquênio ordinário
Processo afetado: BR302022000092-2
Requerente: UNIPLAST SA
Procurador: Vilage Marcas e Patentes Ltda

800260018810
26/01/2026
Deferimento da petição
Código de despacho: 270
Petição (tipo): [129.01] Manutenção: 2º quinquênio ordinário
Processo afetado: BR302022000094-9
Requerente: UNIPLAST SA
Procurador: Vilage Marcas e Patentes Ltda



800260024168 03/02/2026	Deferimento da petição Código de despacho: 270 Petição (tipo): [129.01] Manutenção: 2º quinquênio ordinário Processo afetado: BR302022000104-0 Requerente: RESFRI AR CLIMATIZADORES E EQUIPAMENTOS LTDA Procurador: POLI ADVOGADOS ASSOCIADOS
800260024169 03/02/2026	Deferimento da petição Código de despacho: 270 Petição (tipo): [129.01] Manutenção: 2º quinquênio ordinário Processo afetado: BR302022000105-8 Requerente: RESFRI AR CLIMATIZADORES E EQUIPAMENTOS LTDA Procurador: POLI ADVOGADOS ASSOCIADOS
800260024170 03/02/2026	Deferimento da petição Código de despacho: 270 Petição (tipo): [129.01] Manutenção: 2º quinquênio ordinário Processo afetado: BR302022000106-6 Requerente: RESFRI AR CLIMATIZADORES E EQUIPAMENTOS LTDA Procurador: POLI ADVOGADOS ASSOCIADOS
800260045019 27/02/2026	Deferimento da petição Código de despacho: 270 Petição (tipo): [129.01] Manutenção: 2º quinquênio ordinário Processo afetado: BR302022000140-6 Requerente: EMBRART IND DE EMBALAGEM E ARTEFATOS DE PAPEL LTDA Procurador: A Provincia Marcas e Patentes Ltda.
800260063250 17/03/2026	Deferimento da petição Código de despacho: 270 Petição (tipo): [129.01] Manutenção: 2º quinquênio ordinário Processo afetado: BR302022000177-5 Requerente: ENERBRAX - ACUMULADORES LTDA Procurador: Vilage Marcas e Patentes Ltda
800260057129 09/03/2026	Deferimento da petição Código de despacho: 270 Petição (tipo): [129.01] Manutenção: 2º quinquênio ordinário Processo afetado: BR302022000186-4 Requerente: LUCAS PARISI GIOVANNINO Procurador: AG MOREIRA MARCAS E PATENTES LTDA
800260057128 09/03/2026	Deferimento da petição Código de despacho: 270 Petição (tipo): [129.01] Manutenção: 2º quinquênio ordinário Processo afetado: BR302022000187-2 Requerente: LUCAS PARISI GIOVANNINO Procurador: AG MOREIRA MARCAS E PATENTES LTDA
800260027863 06/02/2026	Deferimento da petição Código de despacho: 270 Petição (tipo): [129.01] Manutenção: 2º quinquênio ordinário Processo afetado: BR302022000258-5 Requerente: AGEPLAST INDÚSTRIA E COMÉRCIO DE PLÁSTICOS LTDA Procurador: LEÃO PROPRIEDADE INTELECTUAL
800260024132 02/02/2026	Deferimento da petição Código de despacho: 270 Petição (tipo): [129.01] Manutenção: 2º quinquênio ordinário Processo afetado: BR302022000270-4 Requerente: FIBRACEM TELEINFORMÁTICA LTDA Procurador: Alcion Bubniak
800260017593 22/01/2026	Deferimento da petição Código de despacho: 270 Petição (tipo): [129.01] Manutenção: 2º quinquênio ordinário Processo afetado: BR302022000279-8 Requerente: JORGE PITEL DA ROSA - ME Procurador: MODAL MARCAS E PATENTES LTDA.



800260044143 26/02/2026	Deferimento da petição Código de despacho: 270 Petição (tipo): [129.01] Manutenção: 2º quinquênio ordinário Processo afetado: BR302022000283-6 Requerente: MOULD INDÚSTRIA DE MATRIZES LTDA Procurador: Custodio de Almeida & Cia.
800260028004 09/02/2026	Deferimento da petição Código de despacho: 270 Petição (tipo): [129.01] Manutenção: 2º quinquênio ordinário Processo afetado: BR302022000290-9 Requerente: GRENDENE S.A. Procurador: Remer Villaça & Nogueira Assessoria e Consultoria de Prop. Intelectual S/S Ltda.
800260028005 09/02/2026	Deferimento da petição Código de despacho: 270 Petição (tipo): [129.01] Manutenção: 2º quinquênio ordinário Processo afetado: BR302022000291-7 Requerente: GRENDENE S.A. Procurador: Remer Villaça & Nogueira Assessoria e Consultoria de Prop. Intelectual S/S Ltda.
800260028006 09/02/2026	Deferimento da petição Código de despacho: 270 Petição (tipo): [129.01] Manutenção: 2º quinquênio ordinário Processo afetado: BR302022000292-5 Requerente: GRENDENE S.A. Procurador: Remer Villaça & Nogueira Assessoria e Consultoria de Prop. Intelectual S/S Ltda.
800260028007 09/02/2026	Deferimento da petição Código de despacho: 270 Petição (tipo): [129.01] Manutenção: 2º quinquênio ordinário Processo afetado: BR302022000293-3 Requerente: GRENDENE S.A. Procurador: Remer Villaça & Nogueira Assessoria e Consultoria de Prop. Intelectual S/S Ltda.
800260028008 09/02/2026	Deferimento da petição Código de despacho: 270 Petição (tipo): [129.01] Manutenção: 2º quinquênio ordinário Processo afetado: BR302022000295-0 Requerente: GRENDENE S.A. Procurador: Remer Villaça & Nogueira Assessoria e Consultoria de Prop. Intelectual S/S Ltda.
800260028009 09/02/2026	Deferimento da petição Código de despacho: 270 Petição (tipo): [129.01] Manutenção: 2º quinquênio ordinário Processo afetado: BR302022000297-6 Requerente: GRENDENE S.A. Procurador: Remer Villaça & Nogueira Assessoria e Consultoria de Prop. Intelectual S/S Ltda.
800260028010 09/02/2026	Deferimento da petição Código de despacho: 270 Petição (tipo): [129.01] Manutenção: 2º quinquênio ordinário Processo afetado: BR302022000298-4 Requerente: GRENDENE S.A. Procurador: Remer Villaça & Nogueira Assessoria e Consultoria de Prop. Intelectual S/S Ltda.
800260032137 13/02/2026	Deferimento da petição Código de despacho: 270 Petição (tipo): [129.01] Manutenção: 2º quinquênio ordinário Processo afetado: BR302022000299-2 Requerente: GRENDENE S.A. Procurador: Remer Villaça & Nogueira Assessoria e Consultoria de Prop. Intelectual S/S Ltda.
800260028011 09/02/2026	Deferimento da petição Código de despacho: 270 Petição (tipo): [129.01] Manutenção: 2º quinquênio ordinário Processo afetado: BR302022000300-0 Requerente: GRENDENE S.A. Procurador: Remer Villaça & Nogueira Assessoria e Consultoria de Prop. Intelectual S/S Ltda.



800260028012 09/02/2026	Deferimento da petição Código de despacho: 270 Petição (tipo): [129.01] Manutenção: 2º quinquênio ordinário Processo afetado: BR302022000302-6 Requerente: GRENDENE S.A. Procurador: Remer Villaça & Nogueira Assessoria e Consultoria de Prop. Intelectual S/S Ltda.
800260019788 27/01/2026	Deferimento da petição Código de despacho: 270 Petição (tipo): [129.01] Manutenção: 2º quinquênio ordinário Processo afetado: BR302022000339-5 Requerente: COMÉRCIO E IMPORTAÇÃO SERTIC LTDA. Procurador: Francisco de Souza Ferreira Filho
800260021244 29/01/2026	Deferimento da petição Código de despacho: 270 Petição (tipo): [129.01] Manutenção: 2º quinquênio ordinário Processo afetado: BR302022000349-2 Requerente: AZZAS 2154 S.A Procurador: Baril & Advogados Associados
800260020454 28/01/2026	Deferimento da petição Código de despacho: 270 Petição (tipo): [129.01] Manutenção: 2º quinquênio ordinário Processo afetado: BR302022000354-9 Requerente: TCHIBO GMBH Procurador: Carlos André Barbosa Cavalcanti
800260036800 19/02/2026	Deferimento da petição Código de despacho: 270 Petição (tipo): [129.01] Manutenção: 2º quinquênio ordinário Processo afetado: BR302022000380-8 Requerente: BECOTEC SOLUCOES AMBIENTAIS LTDA Procurador: Roginaldo Fabiano da Silva
800260036799 19/02/2026	Deferimento da petição Código de despacho: 270 Petição (tipo): [129.01] Manutenção: 2º quinquênio ordinário Processo afetado: BR302022000381-6 Requerente: BECOTEC SOLUCOES AMBIENTAIS LTDA Procurador: Roginaldo Fabiano da Silva
800260025736 04/02/2026	Deferimento da petição Código de despacho: 270 Petição (tipo): [129.01] Manutenção: 2º quinquênio ordinário Processo afetado: BR302022000488-0 Requerente: DONIZETE PALMARIN. Procurador: Nicolas Marques Ribeiro Souza
800260038915 20/02/2026	Deferimento da petição Código de despacho: 270 Petição (tipo): [129.01] Manutenção: 2º quinquênio ordinário Processo afetado: BR302022000518-5 Requerente: EVOTECH IMPORTAÇÃO E EXPORTAÇÃO DE EQUIPAMENTOS MÉDICO - ODONTOLÓGICOS LTDA Procurador: Vilage Marcas e Patentes Ltda
800260029114 10/02/2026	Deferimento da petição Código de despacho: 270 Petição (tipo): [129.01] Manutenção: 2º quinquênio ordinário Processo afetado: BR302022000537-1 Requerente: CELSUS METALÚRGICA LTDA Procurador: Vilage Marcas e Patentes Ltda

800260062608 16/03/2026	Deferimento da petição Código de despacho: 270 Petição (tipo): [129.01] Manutenção: 2º quinquênio ordinário Processo afetado: BR302022000550-9 Requerente: HT CABOS E TECNOLOGIA Procurador: Tecnomark Assessoria da Propriedade Industrial Ltda.
800260062607 16/03/2026	Deferimento da petição Código de despacho: 270 Petição (tipo): [129.01] Manutenção: 2º quinquênio ordinário Processo afetado: BR302022000551-7 Requerente: HT CABOS E TECNOLOGIA Procurador: Tecnomark Assessoria da Propriedade Industrial Ltda.
800260062613 16/03/2026	Deferimento da petição Código de despacho: 270 Petição (tipo): [129.01] Manutenção: 2º quinquênio ordinário Processo afetado: BR302022000567-3 Requerente: MK ELETRODOMESTICOS MONDIAL S.A Procurador: Vandré Cavalcante Bittencourt Torres
800260055885 06/03/2026	Deferimento da petição Código de despacho: 270 Petição (tipo): [129.01] Manutenção: 2º quinquênio ordinário Processo afetado: BR302022000574-6 Requerente: ARTMAQ DO BRASIL LTDA Procurador: Vilage Marcas e Patentes Ltda
800260062615 16/03/2026	Deferimento da petição Código de despacho: 270 Petição (tipo): [129.01] Manutenção: 2º quinquênio ordinário Processo afetado: BR302022000720-0 Requerente: MK ELETRODOMESTICOS MONDIAL S.A Procurador: Vandré Cavalcante Bittencourt Torres
800260035650 18/02/2026	Deferimento da petição Código de despacho: 270 Petição (tipo): [129.01] Manutenção: 2º quinquênio ordinário Processo afetado: BR302022000761-7 Requerente: BOMIX INDÚSTRIA DE EMBALAGENS LTDA Procurador: LUIZ LEONARDOS & ADVOGADOS
800260058415 10/03/2026	Deferimento da petição Código de despacho: 270 Petição (tipo): [129.01] Manutenção: 2º quinquênio ordinário Processo afetado: BR302022000778-1 Requerente: FIBRACEM TELEINFORMÁTICA LTDA Procurador: Alcion Bubniak
800260054766 05/03/2026	Deferimento da petição Código de despacho: 270 Petição (tipo): [129.01] Manutenção: 2º quinquênio ordinário Processo afetado: BR302022000826-5 Requerente: DA MINHA COR IMPORTADORA E EXPORTADORA LTDA - ME Procurador: Sul América Marcas e Patentes Ltda.
800260062616 16/03/2026	Deferimento da petição Código de despacho: 270 Petição (tipo): [129.01] Manutenção: 2º quinquênio ordinário Processo afetado: BR302022000863-0 Requerente: MK ELETRODOMESTICOS MONDIAL S.A Procurador: Vandré Cavalcante Bittencourt Torres
800260062617 16/03/2026	Deferimento da petição Código de despacho: 270 Petição (tipo): [129.01] Manutenção: 2º quinquênio ordinário Processo afetado: BR302022000865-6 Requerente: MK ELETRODOMESTICOS MONDIAL S.A Procurador: Vandré Cavalcante Bittencourt Torres



800260060319 12/03/2026	Deferimento da petição Código de despacho: 270 Petição (tipo): [129.01] Manutenção: 2º quinquênio ordinário Processo afetado: BR302022000879-6 Requerente: KINDER DESIGN MC MOVEIS LTDA Procurador: Mauro Braga Assessoria Empresarial Ltda.
800260067557 24/03/2026	Deferimento da petição Código de despacho: 270 Petição (tipo): [129.01] Manutenção: 2º quinquênio ordinário Processo afetado: BR302022000994-6 Requerente: WAVE TECNOLOGIA EM EMBALAGENS ESPECIAIS LTDA Procurador: SÉRGIO RIBEIRO LEMOS
800260063947 18/03/2026	Deferimento da petição Código de despacho: 270 Petição (tipo): [129.01] Manutenção: 2º quinquênio ordinário Processo afetado: BR302022001056-1 Requerente: ELIANE CRISTINA MENSATO - EPP Procurador: Sul América Marcas e Patentes Ltda.
800260055884 06/03/2026	Deferimento da petição Código de despacho: 270 Petição (tipo): [129.01] Manutenção: 2º quinquênio ordinário Processo afetado: BR302022001082-0 Requerente: BRITÂNIA ELETRODOMÉSTICOS S.A. Procurador: Licks Advogados
800260060344 12/03/2026	Deferimento da petição Código de despacho: 270 Petição (tipo): [129.01] Manutenção: 2º quinquênio ordinário Processo afetado: BR302022001099-5 Requerente: TEQBALL HOLDING S.À.R.L Procurador: Jacques Labrunie
800260060343 12/03/2026	Deferimento da petição Código de despacho: 270 Petição (tipo): [129.01] Manutenção: 2º quinquênio ordinário Processo afetado: BR302022001100-2 Requerente: TEQBALL HOLDING S.À.R.L Procurador: Jacques Labrunie
800260058420 10/03/2026	Deferimento da petição Código de despacho: 270 Petição (tipo): [129.01] Manutenção: 2º quinquênio ordinário Processo afetado: BR302022001198-3 Requerente: BRITÂNIA ELETRODOMÉSTICOS S.A. Procurador: Licks Advogados
800260063953 18/03/2026	Deferimento da petição Código de despacho: 270 Petição (tipo): [129.01] Manutenção: 2º quinquênio ordinário Processo afetado: BR302022001253-0 Requerente: EBEG EMBALAGENS E DESCARTAVEIS EIRELI Procurador: SILVESTRE ASSESSORIA EMPRESARIAL LTDA
800260064806 19/03/2026	Deferimento da petição Código de despacho: 270 Petição (tipo): [129.01] Manutenção: 2º quinquênio ordinário Processo afetado: BR302022001353-6 Requerente: BRITÂNIA ELETRODOMÉSTICOS S.A. Procurador: Licks Advogados
800260067556 24/03/2026	Deferimento da petição Código de despacho: 270 Petição (tipo): [129.01] Manutenção: 2º quinquênio ordinário Processo afetado: BR302022001426-5 Requerente: WAVE TECNOLOGIA EM EMBALAGENS ESPECIAIS LTDA Procurador: SÉRGIO RIBEIRO LEMOS



800260038949
20/02/2026
Deferimento da petição
Código de despacho: 270
Petição (tipo): [130.01] Manutenção: 2º quinquênio extraordinário
Processo afetado: BR322021002615-8
Requerente: VBG GROUP AB (PUBL)
Procurador: MSANTOS PROPRIEDADE INTELECTUAL LTDA- EPP-

800260020457
28/01/2026
Deferimento da petição
Código de despacho: 270
Petição (tipo): [129.01] Manutenção: 2º quinquênio ordinário
Processo afetado: BR322021004758-9
Requerente: COMPAGNIE GERVAIS DANONE
Procurador: Jacques Labrunie

800260068358
25/03/2026
Deferimento da petição
Código de despacho: 270
Petição (tipo): [129.01] Manutenção: 2º quinquênio ordinário
Processo afetado: BR322021005422-4
Requerente: WELCH ALLYN, INC.
Procurador: Dannemann Siemsen Advogados

800260068359
25/03/2026
Deferimento da petição
Código de despacho: 270
Petição (tipo): [129.01] Manutenção: 2º quinquênio ordinário
Processo afetado: BR322021005423-2
Requerente: WELCH ALLYN, INC.
Procurador: Dannemann Siemsen Advogados

800260068360
25/03/2026
Deferimento da petição
Código de despacho: 270
Petição (tipo): [129.01] Manutenção: 2º quinquênio ordinário
Processo afetado: BR322021005424-0
Requerente: WELCH ALLYN, INC.
Procurador: Dannemann Siemsen Advogados

800260068361
25/03/2026
Deferimento da petição
Código de despacho: 270
Petição (tipo): [129.01] Manutenção: 2º quinquênio ordinário
Processo afetado: BR322021005425-9
Requerente: WELCH ALLYN, INC.
Procurador: Dannemann Siemsen Advogados

800260068363
25/03/2026
Deferimento da petição
Código de despacho: 270
Petição (tipo): [129.01] Manutenção: 2º quinquênio ordinário
Processo afetado: BR322021005498-4
Requerente: BECTON, DICKINSON AND COMPANY
Procurador: Dannemann Siemsen Advogados

800260042023
23/02/2026
Deferimento da petição
Código de despacho: 270
Petição (tipo): [129.01] Manutenção: 2º quinquênio ordinário
Processo afetado: BR322021006081-0
Requerente: BRENT SHELDON
Procurador: Dannemann Siemsen Advogados

800260069920
27/03/2026
Deferimento da petição
Código de despacho: 270
Petição (tipo): [129.01] Manutenção: 2º quinquênio ordinário
Processo afetado: BR322021006109-3
Requerente: MÁQUINAS AGRÍCOLAS JACTO S/A.
Procurador: Roger Pampana Nicolau

800260057132
09/03/2026
Deferimento da petição
Código de despacho: 270
Petição (tipo): [129.01] Manutenção: 2º quinquênio ordinário
Processo afetado: BR322022001562-0
Requerente: VIKING GROUP, INC.
Procurador: Daniel Advogados (Alt.de Daniel & Cia)



800260057131 09/03/2026	Deferimento da petição Código de despacho: 270 Petição (tipo): [129.01] Manutenção: 2º quinquênio ordinário Processo afetado: BR322022001563-9 Requerente: VIKING GROUP, INC. Procurador: Daniel Advogados (Alt.de Daniel & Cia)
800260077838 01/04/2026	Deferimento da petição Código de despacho: 270 Petição (tipo): [129.01] Manutenção: 2º quinquênio ordinário Processo afetado: BR322022001587-6 Requerente: ELC MANAGEMENT LLC Procurador: David do Nascimento Advogados Associados
800260054765 05/03/2026	Deferimento da petição Código de despacho: 270 Petição (tipo): [129.01] Manutenção: 2º quinquênio ordinário Processo afetado: BR322022001892-1 Requerente: BECOTEC SOLUCOES AMBIENTAIS LTDA Procurador: Roginaldo Fabiano da Silveira
800260038943 20/02/2026	Deferimento da petição Código de despacho: 270 Petição (tipo): [129.01] Manutenção: 2º quinquênio ordinário Processo afetado: BR322022002527-8 Requerente: WAVIN B.V. Procurador: David do Nascimento Advogados Associados
800260068354 25/03/2026	Deferimento da petição Código de despacho: 270 Petição (tipo): [129.01] Manutenção: 2º quinquênio ordinário Processo afetado: BR322022002890-0 Requerente: TAKEDA PHARMACEUTICAL COMPANY LIMITED Procurador: Dannemann Siemsen Advogados
800260055856 06/03/2026	Deferimento da petição Código de despacho: 270 Petição (tipo): [129.01] Manutenção: 2º quinquênio ordinário Processo afetado: BR322022004349-7 Requerente: MÁQUINAS AGRÍCOLAS JACTO S/A. Procurador: Roger Pampana Nicolau
800260055857 06/03/2026	Deferimento da petição Código de despacho: 270 Petição (tipo): [129.01] Manutenção: 2º quinquênio ordinário Processo afetado: BR322022004350-0 Requerente: MÁQUINAS AGRÍCOLAS JACTO S/A. Procurador: Roger Pampana Nicolau

Outros despachos – Manutenção

Outros despachos de manutenção.

800250453904 24/12/2025	Ato de prejudicar petição Código de despacho: 699 Petição (tipo): [129.01] Manutenção: 2º quinquênio ordinário Processo afetado: BR302021000179-9 Requerente: SPRAYING SYSTEMS CO. Procurador: David do Nascimento Advogados Associados Detalhes do despacho: Petição prejudicada por carecer de objeto, tendo em vista solicitação em duplicidade em relação à petição 800250453961.
800260021245 29/01/2026	Ato de prejudicar petição Código de despacho: 699 Petição (tipo): [129.01] Manutenção: 2º quinquênio ordinário Processo afetado: BR302021000566-2 Requerente: DUX COMPANY S.A. Procurador: FARIA, CENDÃO & MAIA ADVOGADOS Detalhes do despacho: Petição prejudicada por carecer de objeto, tendo em vista o presente registro encontrar-se nulo.
800260055894 06/03/2026	Ato de prejudicar petição Código de despacho: 699 Petição (tipo): [129.01] Manutenção: 2º quinquênio ordinário Processo afetado: BR302021000999-4 Requerente: CLAUDIO TRINCANATO Procurador: AG MOREIRA MARCAS E PATENTES LTDA Detalhes do despacho: Petição prejudicada por carecer de objeto, tendo em vista o presente registro encontrar-se nulo.
800260055895 06/03/2026	Ato de prejudicar petição Código de despacho: 699 Petição (tipo): [129.01] Manutenção: 2º quinquênio ordinário Processo afetado: BR302021001002-0 Requerente: CLAUDIO TRINCANATO Procurador: AG MOREIRA MARCAS E PATENTES LTDA Detalhes do despacho: Petição prejudicada por carecer de objeto, tendo em vista o presente registro encontrar-se nulo.
800260065586 20/03/2026	Ato de prejudicar petição Código de despacho: 699 Petição (tipo): [129.01] Manutenção: 2º quinquênio ordinário Processo afetado: BR302021001469-6 Requerente: A. RAYMOND ET CIE Procurador: Dennemeyer & Associates Propriedade Intelectual Ltda Detalhes do despacho: Petição prejudicada por carecer de objeto, tendo em vista solicitação em duplicidade em relação à petição 800260063954.



800260022285
30/01/2026

Ato de prejudicar petição
Código de despacho: 699
Petição (tipo): [129.01] Manutenção: 2º quinquênio ordinário
Processo afetado: BR302021005932-0
Requerente: JOSÉ DOMINGUEZ
Procurador: Fernando Pereira Torres Galindo Junior
Detalhes do despacho: Petição prejudicada por carecer de objeto, tendo em vista solicitação em duplicidade em relação à petição 800260022284.

800260062614
16/03/2026

Ato de prejudicar petição
Código de despacho: 699
Petição (tipo): [129.01] Manutenção: 2º quinquênio ordinário
Processo afetado: BR302022000720-0
Requerente: MK ELETRODOMESTICOS MONDIAL S.A
Procurador: Vandrê Cavalcante Bittencourt Torres
Detalhes do despacho: Petição prejudicada, por carecer de objeto, tendo em vista solicitação em duplicidade em relação à petição 800260062615.

Anotações de alteração de nome e endereço

Exigência de pagamento
Exigência de conformidade de petição
Exame de petição: Exigência
Exame de petição: Sobrestamento
Exame de petição: Indeferimento
Exame de petição: Deferimento
Outros despachos



Exame de petição: Deferimento

Concluído o exame, deferem-se as petições em referência.

Cabe recurso desta decisão, que deve ser apresentado no prazo de 60 (sessenta) dias, contados da data de publicação da decisão recorrida na Revista da Propriedade Industrial (RPI), nos termos dos art. 212, 221, 222, 223 e 224 da Lei da Propriedade Industrial (LPI, Lei n.º 9.279, de 14 de maio de 1996).

Para apresentar uma petição de recurso:

1. Acesse o e-DI no site do INPI (www.inpi.gov.br);
2. Emita uma Guia de Recolhimento da União (GRU) para o serviço de “Recurso de desenho industrial - exceto contra indeferimento de pedido de registro de DI” (código 142), referente a petição;
3. Efetue o pagamento; e
4. Preencha e envie o formulário eletrônico correspondente à opção indicada na emissão da GRU, acompanhado dos esclarecimentos, argumentos, provas ou documentos apropriados.

Para esclarecer outras dúvidas e conhecer em detalhe o processamento de pedidos de registro de desenho industrial e outras petições, não deixe de consultar o Manual de Desenho Industrial (<http://manualdedi.inpi.gov.br/projects/manual-de-desenho-industrial/wiki>).

870260028505 26/03/2026	Deferimento da petição Código de despacho: 270 Petição (tipo): [113.02] Anotação de alteração de nome, sede e/ou endereço: nome, sede ou endereço Processo afetado: BR302018000642-9 Requerente: COCKPIT EXTREME RACING ACESSORIOS ELETRONICOS LTDA Procurador: JOSE ROBERTO FAVARIN Detalhes do despacho: Alteração de razão social e de sede.
-----------------------------------	---

870260031121 02/04/2026	Deferimento da petição Código de despacho: 270 Petição (tipo): [113.02] Anotação de alteração de nome, sede e/ou endereço: nome, sede ou endereço Processo afetado: BR302018001140-6 Requerente: STELLA IMPORTAÇÃO E EXPORTAÇÃO DE LUMINÁRIAS LTDA Procurador: Sko Oyarzáball Marcas e Patentes Sociedade Simples Ltda. Detalhes do despacho: Alteração de sede.
-----------------------------------	--

870260031121 02/04/2026	Deferimento da petição Código de despacho: 270 Petição (tipo): [113.02] Anotação de alteração de nome, sede e/ou endereço: nome, sede ou endereço Processo afetado: BR302018001141-4 Requerente: STELLA IMPORTAÇÃO E EXPORTAÇÃO DE LUMINÁRIAS LTDA Procurador: Sko Oyarzáball Marcas e Patentes Sociedade Simples Ltda. Detalhes do despacho: Alteração de sede.
-----------------------------------	--



870260028505 26/03/2026	Deferimento da petição Código de despacho: 270 Petição (tipo): [113.02] Anotação de alteração de nome, sede e/ou endereço: nome, sede ou endereço Processo afetado: BR302018002131-2 Requerente: COCKPIT EXTREME RACING ACESSORIOS ELETRONICOS LTDA Procurador: JOSE ROBERTO FAVARIN Detalhes do despacho: Alteração de razão social e de sede.
870260028505 26/03/2026	Deferimento da petição Código de despacho: 270 Petição (tipo): [113.02] Anotação de alteração de nome, sede e/ou endereço: nome, sede ou endereço Processo afetado: BR302018003421-0 Requerente: COCKPIT EXTREME RACING ACESSORIOS ELETRONICOS LTDA Procurador: JOSE ROBERTO FAVARIN Detalhes do despacho: Alteração de razão social e de sede.
870260031121 02/04/2026	Deferimento da petição Código de despacho: 270 Petição (tipo): [113.02] Anotação de alteração de nome, sede e/ou endereço: nome, sede ou endereço Processo afetado: BR302019000666-9 Requerente: STELLA IMPORTAÇÃO E EXPORTAÇÃO DE LUMINÁRIAS LTDA Procurador: Sko Oyarzáball Marcas e Patentes Sociedade Simples Ltda. Detalhes do despacho: Alteração de sede.
870260031121 02/04/2026	Deferimento da petição Código de despacho: 270 Petição (tipo): [113.02] Anotação de alteração de nome, sede e/ou endereço: nome, sede ou endereço Processo afetado: BR302019000668-5 Requerente: STELLA IMPORTAÇÃO E EXPORTAÇÃO DE LUMINÁRIAS LTDA Procurador: Sko Oyarzáball Marcas e Patentes Sociedade Simples Ltda. Detalhes do despacho: Alteração de sede.
870260031121 02/04/2026	Deferimento da petição Código de despacho: 270 Petição (tipo): [113.02] Anotação de alteração de nome, sede e/ou endereço: nome, sede ou endereço Processo afetado: BR302019000671-5 Requerente: STELLA IMPORTAÇÃO E EXPORTAÇÃO DE LUMINÁRIAS LTDA Procurador: Sko Oyarzáball Marcas e Patentes Sociedade Simples Ltda. Detalhes do despacho: Alteração de sede.
870260031121 02/04/2026	Deferimento da petição Código de despacho: 270 Petição (tipo): [113.02] Anotação de alteração de nome, sede e/ou endereço: nome, sede ou endereço Processo afetado: BR302019001850-0 Requerente: STELLA IMPORTAÇÃO E EXPORTAÇÃO DE LUMINÁRIAS LTDA Procurador: Sko Oyarzáball Marcas e Patentes Sociedade Simples Ltda. Detalhes do despacho: Alteração de sede.
870260031121 02/04/2026	Deferimento da petição Código de despacho: 270 Petição (tipo): [113.02] Anotação de alteração de nome, sede e/ou endereço: nome, sede ou endereço Processo afetado: BR302019001966-3 Requerente: STELLA IMPORTAÇÃO E EXPORTAÇÃO DE LUMINÁRIAS LTDA Procurador: Sko Oyarzáball Marcas e Patentes Sociedade Simples Ltda. Detalhes do despacho: Alteração de sede.
870260031121 02/04/2026	Deferimento da petição Código de despacho: 270 Petição (tipo): [113.02] Anotação de alteração de nome, sede e/ou endereço: nome, sede ou endereço Processo afetado: BR302019003617-7 Requerente: STELLA IMPORTAÇÃO E EXPORTAÇÃO DE LUMINÁRIAS LTDA Procurador: Sko Oyarzáball Marcas e Patentes Sociedade Simples Ltda. Detalhes do despacho: Alteração de sede.

870260028505 26/03/2026	Deferimento da petição Código de despacho: 270 Petição (tipo): [113.02] Anotação de alteração de nome, sede e/ou endereço: nome, sede ou endereço Processo afetado: BR302020001338-7 Requerente: COCKPIT EXTREME RACING ACESSORIOS ELETRONICOS LTDA Procurador: JOSE ROBERTO FAVARIN Detalhes do despacho: Alteração de razão social e de sede.
870260028505 26/03/2026	Deferimento da petição Código de despacho: 270 Petição (tipo): [113.02] Anotação de alteração de nome, sede e/ou endereço: nome, sede ou endereço Processo afetado: BR302020001340-9 Requerente: COCKPIT EXTREME RACING ACESSORIOS ELETRONICOS LTDA Procurador: JOSE ROBERTO FAVARIN Detalhes do despacho: Alteração de razão social e de sede.
870260031121 02/04/2026	Deferimento da petição Código de despacho: 270 Petição (tipo): [113.02] Anotação de alteração de nome, sede e/ou endereço: nome, sede ou endereço Processo afetado: BR302020001998-9 Requerente: STELLA IMPORTAÇÃO E EXPORTAÇÃO DE LUMINÁRIAS LTDA Procurador: Sko Oyarzáball Marcas e Patentes Sociedade Simples Ltda. Detalhes do despacho: Alteração de sede.
870260031121 02/04/2026	Deferimento da petição Código de despacho: 270 Petição (tipo): [113.02] Anotação de alteração de nome, sede e/ou endereço: nome, sede ou endereço Processo afetado: BR302020003688-3 Requerente: STELLA IMPORTAÇÃO E EXPORTAÇÃO DE LUMINÁRIAS LTDA Procurador: Sko Oyarzáball Marcas e Patentes Sociedade Simples Ltda. Detalhes do despacho: Alteração de sede.
870260031121 02/04/2026	Deferimento da petição Código de despacho: 270 Petição (tipo): [113.02] Anotação de alteração de nome, sede e/ou endereço: nome, sede ou endereço Processo afetado: BR302020005241-2 Requerente: STELLA IMPORTAÇÃO E EXPORTAÇÃO DE LUMINÁRIAS LTDA Procurador: Sko Oyarzáball Marcas e Patentes Sociedade Simples Ltda. Detalhes do despacho: Alteração de sede.
870260031121 02/04/2026	Deferimento da petição Código de despacho: 270 Petição (tipo): [113.02] Anotação de alteração de nome, sede e/ou endereço: nome, sede ou endereço Processo afetado: BR302021000447-0 Requerente: STELLA IMPORTAÇÃO E EXPORTAÇÃO DE LUMINÁRIAS LTDA Procurador: Sko Oyarzáball Marcas e Patentes Sociedade Simples Ltda. Detalhes do despacho: Alteração de sede.
870260031121 02/04/2026	Deferimento da petição Código de despacho: 270 Petição (tipo): [113.02] Anotação de alteração de nome, sede e/ou endereço: nome, sede ou endereço Processo afetado: BR302021000972-2 Requerente: STELLA IMPORTAÇÃO E EXPORTAÇÃO DE LUMINÁRIAS LTDA Procurador: Sko Oyarzáball Marcas e Patentes Sociedade Simples Ltda. Detalhes do despacho: Alteração de sede.
870260031121 02/04/2026	Deferimento da petição Código de despacho: 270 Petição (tipo): [113.02] Anotação de alteração de nome, sede e/ou endereço: nome, sede ou endereço Processo afetado: BR302021000973-0 Requerente: STELLA IMPORTAÇÃO E EXPORTAÇÃO DE LUMINÁRIAS LTDA Procurador: Sko Oyarzáball Marcas e Patentes Sociedade Simples Ltda. Detalhes do despacho: Alteração de sede.

870260031121 02/04/2026	Deferimento da petição Código de despacho: 270 Petição (tipo): [113.02] Anotação de alteração de nome, sede e/ou endereço: nome, sede ou endereço Processo afetado: BR302021000974-9 Requerente: STELLA IMPORTAÇÃO E EXPORTAÇÃO DE LUMINÁRIAS LTDA Procurador: Sko Oyarzáball Marcas e Patentes Sociedade Simples Ltda. Detalhes do despacho: Alteração de sede.
870260031121 02/04/2026	Deferimento da petição Código de despacho: 270 Petição (tipo): [113.02] Anotação de alteração de nome, sede e/ou endereço: nome, sede ou endereço Processo afetado: BR302021002579-5 Requerente: STELLA IMPORTAÇÃO E EXPORTAÇÃO DE LUMINÁRIAS LTDA Procurador: Sko Oyarzáball Marcas e Patentes Sociedade Simples Ltda. Detalhes do despacho: Alteração de sede.
870260031121 02/04/2026	Deferimento da petição Código de despacho: 270 Petição (tipo): [113.02] Anotação de alteração de nome, sede e/ou endereço: nome, sede ou endereço Processo afetado: BR302021002580-9 Requerente: STELLA IMPORTAÇÃO E EXPORTAÇÃO DE LUMINÁRIAS LTDA Procurador: Sko Oyarzáball Marcas e Patentes Sociedade Simples Ltda. Detalhes do despacho: Alteração de sede.
870260031121 02/04/2026	Deferimento da petição Código de despacho: 270 Petição (tipo): [113.02] Anotação de alteração de nome, sede e/ou endereço: nome, sede ou endereço Processo afetado: BR302021002581-7 Requerente: STELLA IMPORTAÇÃO E EXPORTAÇÃO DE LUMINÁRIAS LTDA Procurador: Sko Oyarzáball Marcas e Patentes Sociedade Simples Ltda. Detalhes do despacho: Alteração de sede.
870260031121 02/04/2026	Deferimento da petição Código de despacho: 270 Petição (tipo): [113.02] Anotação de alteração de nome, sede e/ou endereço: nome, sede ou endereço Processo afetado: BR302021002582-5 Requerente: STELLA IMPORTAÇÃO E EXPORTAÇÃO DE LUMINÁRIAS LTDA Procurador: Sko Oyarzáball Marcas e Patentes Sociedade Simples Ltda. Detalhes do despacho: Alteração de sede.
870260031121 02/04/2026	Deferimento da petição Código de despacho: 270 Petição (tipo): [113.02] Anotação de alteração de nome, sede e/ou endereço: nome, sede ou endereço Processo afetado: BR302021002621-0 Requerente: STELLA IMPORTAÇÃO E EXPORTAÇÃO DE LUMINÁRIAS LTDA Procurador: Sko Oyarzáball Marcas e Patentes Sociedade Simples Ltda. Detalhes do despacho: Alteração de sede.
870260031121 02/04/2026	Deferimento da petição Código de despacho: 270 Petição (tipo): [113.02] Anotação de alteração de nome, sede e/ou endereço: nome, sede ou endereço Processo afetado: BR302021002687-2 Requerente: STELLA IMPORTAÇÃO E EXPORTAÇÃO DE LUMINÁRIAS LTDA Procurador: Sko Oyarzáball Marcas e Patentes Sociedade Simples Ltda. Detalhes do despacho: Alteração de sede.
870260031121 02/04/2026	Deferimento da petição Código de despacho: 270 Petição (tipo): [113.02] Anotação de alteração de nome, sede e/ou endereço: nome, sede ou endereço Processo afetado: BR302021002714-3 Requerente: STELLA IMPORTAÇÃO E EXPORTAÇÃO DE LUMINÁRIAS LTDA Procurador: Sko Oyarzáball Marcas e Patentes Sociedade Simples Ltda. Detalhes do despacho: Alteração de sede.

870260031121 02/04/2026	Deferimento da petição Código de despacho: 270 Petição (tipo): [113.02] Anotação de alteração de nome, sede e/ou endereço: nome, sede ou endereço Processo afetado: BR302021002954-5 Requerente: STELLA IMPORTAÇÃO E EXPORTAÇÃO DE LUMINÁRIAS LTDA Procurador: Sko Oyarzáball Marcas e Patentes Sociedade Simples Ltda. Detalhes do despacho: Alteração de sede.
870260031121 02/04/2026	Deferimento da petição Código de despacho: 270 Petição (tipo): [113.02] Anotação de alteração de nome, sede e/ou endereço: nome, sede ou endereço Processo afetado: BR302021002993-6 Requerente: STELLA IMPORTAÇÃO E EXPORTAÇÃO DE LUMINÁRIAS LTDA Procurador: Sko Oyarzáball Marcas e Patentes Sociedade Simples Ltda. Detalhes do despacho: Alteração de sede.
870260031121 02/04/2026	Deferimento da petição Código de despacho: 270 Petição (tipo): [113.02] Anotação de alteração de nome, sede e/ou endereço: nome, sede ou endereço Processo afetado: BR302021003163-9 Requerente: STELLA IMPORTAÇÃO E EXPORTAÇÃO DE LUMINÁRIAS LTDA Procurador: Sko Oyarzáball Marcas e Patentes Sociedade Simples Ltda. Detalhes do despacho: Alteração de sede.
870260031121 02/04/2026	Deferimento da petição Código de despacho: 270 Petição (tipo): [113.02] Anotação de alteração de nome, sede e/ou endereço: nome, sede ou endereço Processo afetado: BR302021003811-0 Requerente: STELLA IMPORTAÇÃO E EXPORTAÇÃO DE LUMINÁRIAS LTDA Procurador: Sko Oyarzáball Marcas e Patentes Sociedade Simples Ltda. Detalhes do despacho: Alteração de sede.
870260031121 02/04/2026	Deferimento da petição Código de despacho: 270 Petição (tipo): [113.02] Anotação de alteração de nome, sede e/ou endereço: nome, sede ou endereço Processo afetado: BR302021004177-4 Requerente: STELLA IMPORTAÇÃO E EXPORTAÇÃO DE LUMINÁRIAS LTDA Procurador: Sko Oyarzáball Marcas e Patentes Sociedade Simples Ltda. Detalhes do despacho: Alteração de sede.
870260031121 02/04/2026	Deferimento da petição Código de despacho: 270 Petição (tipo): [113.02] Anotação de alteração de nome, sede e/ou endereço: nome, sede ou endereço Processo afetado: BR302021005937-1 Requerente: STELLA IMPORTAÇÃO E EXPORTAÇÃO DE LUMINÁRIAS LTDA Procurador: Sko Oyarzáball Marcas e Patentes Sociedade Simples Ltda. Detalhes do despacho: Alteração de sede.
870260031121 02/04/2026	Deferimento da petição Código de despacho: 270 Petição (tipo): [113.02] Anotação de alteração de nome, sede e/ou endereço: nome, sede ou endereço Processo afetado: BR302022001059-6 Requerente: STELLA IMPORTAÇÃO E EXPORTAÇÃO DE LUMINÁRIAS LTDA Procurador: Sko Oyarzáball Marcas e Patentes Sociedade Simples Ltda. Detalhes do despacho: Alteração de sede.
870260031121 02/04/2026	Deferimento da petição Código de despacho: 270 Petição (tipo): [113.02] Anotação de alteração de nome, sede e/ou endereço: nome, sede ou endereço Processo afetado: BR302022001688-8 Requerente: STELLA IMPORTAÇÃO E EXPORTAÇÃO DE LUMINÁRIAS LTDA Procurador: Sko Oyarzáball Marcas e Patentes Sociedade Simples Ltda. Detalhes do despacho: Alteração de sede.

870260031121 02/04/2026	Deferimento da petição Código de despacho: 270 Petição (tipo): [113.02] Anotação de alteração de nome, sede e/ou endereço: nome, sede ou endereço Processo afetado: BR302022003239-5 Requerente: STELLA IMPORTAÇÃO E EXPORTAÇÃO DE LUMINÁRIAS LTDA Procurador: Sko Oyarzáball Marcas e Patentes Sociedade Simples Ltda. Detalhes do despacho: Alteração de sede.
870260031121 02/04/2026	Deferimento da petição Código de despacho: 270 Petição (tipo): [113.02] Anotação de alteração de nome, sede e/ou endereço: nome, sede ou endereço Processo afetado: BR302022003521-1 Requerente: STELLA IMPORTAÇÃO E EXPORTAÇÃO DE LUMINÁRIAS LTDA Procurador: Sko Oyarzáball Marcas e Patentes Sociedade Simples Ltda. Detalhes do despacho: Alteração de sede.
870260031121 02/04/2026	Deferimento da petição Código de despacho: 270 Petição (tipo): [113.02] Anotação de alteração de nome, sede e/ou endereço: nome, sede ou endereço Processo afetado: BR302022003522-0 Requerente: STELLA IMPORTAÇÃO E EXPORTAÇÃO DE LUMINÁRIAS LTDA Procurador: Sko Oyarzáball Marcas e Patentes Sociedade Simples Ltda. Detalhes do despacho: Alteração de sede.
870260031121 02/04/2026	Deferimento da petição Código de despacho: 270 Petição (tipo): [113.02] Anotação de alteração de nome, sede e/ou endereço: nome, sede ou endereço Processo afetado: BR302022003752-4 Requerente: STELLA IMPORTAÇÃO E EXPORTAÇÃO DE LUMINÁRIAS LTDA Procurador: Sko Oyarzáball Marcas e Patentes Sociedade Simples Ltda. Detalhes do despacho: Alteração de sede.
870260031121 02/04/2026	Deferimento da petição Código de despacho: 270 Petição (tipo): [113.02] Anotação de alteração de nome, sede e/ou endereço: nome, sede ou endereço Processo afetado: BR302022003753-2 Requerente: STELLA IMPORTAÇÃO E EXPORTAÇÃO DE LUMINÁRIAS LTDA Procurador: Sko Oyarzáball Marcas e Patentes Sociedade Simples Ltda. Detalhes do despacho: Alteração de sede.
870260031121 02/04/2026	Deferimento da petição Código de despacho: 270 Petição (tipo): [113.02] Anotação de alteração de nome, sede e/ou endereço: nome, sede ou endereço Processo afetado: BR302022003829-6 Requerente: STELLA IMPORTAÇÃO E EXPORTAÇÃO DE LUMINÁRIAS LTDA Procurador: Sko Oyarzáball Marcas e Patentes Sociedade Simples Ltda. Detalhes do despacho: Alteração de sede.
870260031121 02/04/2026	Deferimento da petição Código de despacho: 270 Petição (tipo): [113.02] Anotação de alteração de nome, sede e/ou endereço: nome, sede ou endereço Processo afetado: BR302022003831-8 Requerente: STELLA IMPORTAÇÃO E EXPORTAÇÃO DE LUMINÁRIAS LTDA Procurador: Sko Oyarzáball Marcas e Patentes Sociedade Simples Ltda. Detalhes do despacho: Alteração de sede.
870260031121 02/04/2026	Deferimento da petição Código de despacho: 270 Petição (tipo): [113.02] Anotação de alteração de nome, sede e/ou endereço: nome, sede ou endereço Processo afetado: BR302022003952-7 Requerente: STELLA IMPORTAÇÃO E EXPORTAÇÃO DE LUMINÁRIAS LTDA Procurador: Sko Oyarzáball Marcas e Patentes Sociedade Simples Ltda. Detalhes do despacho: Alteração de sede.

870260031121 02/04/2026	Deferimento da petição Código de despacho: 270 Petição (tipo): [113.02] Anotação de alteração de nome, sede e/ou endereço: nome, sede ou endereço Processo afetado: BR302022004368-0 Requerente: STELLA IMPORTAÇÃO E EXPORTAÇÃO DE LUMINÁRIAS LTDA Procurador: Sko Oyarzáball Marcas e Patentes Sociedade Simples Ltda. Detalhes do despacho: Alteração de sede.
870260031121 02/04/2026	Deferimento da petição Código de despacho: 270 Petição (tipo): [113.02] Anotação de alteração de nome, sede e/ou endereço: nome, sede ou endereço Processo afetado: BR302022004725-2 Requerente: STELLA IMPORTAÇÃO E EXPORTAÇÃO DE LUMINÁRIAS LTDA Procurador: Sko Oyarzáball Marcas e Patentes Sociedade Simples Ltda. Detalhes do despacho: Alteração de sede.
870260028505 26/03/2026	Deferimento da petição Código de despacho: 270 Petição (tipo): [113.02] Anotação de alteração de nome, sede e/ou endereço: nome, sede ou endereço Processo afetado: BR302022005368-6 Requerente: COCKPIT EXTREME RACING ACESSORIOS ELETRONICOS LTDA Procurador: JOSE ROBERTO FAVARIN Detalhes do despacho: Alteração de razão social e de sede.
870260028505 26/03/2026	Deferimento da petição Código de despacho: 270 Petição (tipo): [113.02] Anotação de alteração de nome, sede e/ou endereço: nome, sede ou endereço Processo afetado: BR302022005369-4 Requerente: COCKPIT EXTREME RACING ACESSORIOS ELETRONICOS LTDA Procurador: JOSE ROBERTO FAVARIN Detalhes do despacho: Alteração de razão social e de sede.
870260031121 02/04/2026	Deferimento da petição Código de despacho: 270 Petição (tipo): [113.02] Anotação de alteração de nome, sede e/ou endereço: nome, sede ou endereço Processo afetado: BR302022006932-9 Requerente: STELLA IMPORTAÇÃO E EXPORTAÇÃO DE LUMINÁRIAS LTDA Procurador: Sko Oyarzáball Marcas e Patentes Sociedade Simples Ltda. Detalhes do despacho: Alteração de sede.
870260031121 02/04/2026	Deferimento da petição Código de despacho: 270 Petição (tipo): [113.02] Anotação de alteração de nome, sede e/ou endereço: nome, sede ou endereço Processo afetado: BR302023000841-1 Requerente: STELLA IMPORTAÇÃO E EXPORTAÇÃO DE LUMINÁRIAS LTDA Procurador: Sko Oyarzáball Marcas e Patentes Sociedade Simples Ltda. Detalhes do despacho: Alteração de sede.
870260028505 26/03/2026	Deferimento da petição Código de despacho: 270 Petição (tipo): [113.02] Anotação de alteração de nome, sede e/ou endereço: nome, sede ou endereço Processo afetado: BR302023001326-1 Requerente: COCKPIT EXTREME RACING ACESSORIOS ELETRONICOS LTDA Procurador: JOSE ROBERTO FAVARIN Detalhes do despacho: Alteração de razão social e de sede.
870260031121 02/04/2026	Deferimento da petição Código de despacho: 270 Petição (tipo): [113.02] Anotação de alteração de nome, sede e/ou endereço: nome, sede ou endereço Processo afetado: BR302023003496-0 Requerente: STELLA IMPORTAÇÃO E EXPORTAÇÃO DE LUMINÁRIAS LTDA Procurador: Sko Oyarzáball Marcas e Patentes Sociedade Simples Ltda. Detalhes do despacho: Alteração de sede.



870260031121 02/04/2026	Deferimento da petição Código de despacho: 270 Petição (tipo): [113.02] Anotação de alteração de nome, sede e/ou endereço: nome, sede ou endereço Processo afetado: BR302023004002-1 Requerente: STELLA IMPORTAÇÃO E EXPORTAÇÃO DE LUMINÁRIAS LTDA Procurador: Sko Oyarzáball Marcas e Patentes Sociedade Simples Ltda. Detalhes do despacho: Alteração de sede.
870260031121 02/04/2026	Deferimento da petição Código de despacho: 270 Petição (tipo): [113.02] Anotação de alteração de nome, sede e/ou endereço: nome, sede ou endereço Processo afetado: BR302024002661-7 Requerente: STELLA IMPORTAÇÃO E EXPORTAÇÃO DE LUMINÁRIAS LTDA Procurador: Sko Oyarzáball Marcas e Patentes Sociedade Simples Ltda. Detalhes do despacho: Alteração de sede.
870260031121 02/04/2026	Deferimento da petição Código de despacho: 270 Petição (tipo): [113.02] Anotação de alteração de nome, sede e/ou endereço: nome, sede ou endereço Processo afetado: BR302024002667-6 Requerente: STELLA IMPORTAÇÃO E EXPORTAÇÃO DE LUMINÁRIAS LTDA Procurador: Sko Oyarzáball Marcas e Patentes Sociedade Simples Ltda. Detalhes do despacho: Alteração de sede.
870260031121 02/04/2026	Deferimento da petição Código de despacho: 270 Petição (tipo): [113.02] Anotação de alteração de nome, sede e/ou endereço: nome, sede ou endereço Processo afetado: BR302024002748-6 Requerente: STELLA IMPORTAÇÃO E EXPORTAÇÃO DE LUMINÁRIAS LTDA Procurador: Sko Oyarzáball Marcas e Patentes Sociedade Simples Ltda. Detalhes do despacho: Alteração de sede.
870260031121 02/04/2026	Deferimento da petição Código de despacho: 270 Petição (tipo): [113.02] Anotação de alteração de nome, sede e/ou endereço: nome, sede ou endereço Processo afetado: BR302024002803-2 Requerente: STELLA IMPORTAÇÃO E EXPORTAÇÃO DE LUMINÁRIAS LTDA Procurador: Sko Oyarzáball Marcas e Patentes Sociedade Simples Ltda. Detalhes do despacho: Alteração de sede.
870260028505 26/03/2026	Deferimento da petição Código de despacho: 270 Petição (tipo): [113.02] Anotação de alteração de nome, sede e/ou endereço: nome, sede ou endereço Processo afetado: BR302024003408-3 Requerente: COCKPIT EXTREME RACING ACESSORIOS ELETRONICOS LTDA Procurador: JOSE ROBERTO FAVARIN Detalhes do despacho: Alteração de razão social e de sede.
870260031121 02/04/2026	Deferimento da petição Código de despacho: 270 Petição (tipo): [113.02] Anotação de alteração de nome, sede e/ou endereço: nome, sede ou endereço Processo afetado: BR302024004883-1 Requerente: STELLA IMPORTAÇÃO E EXPORTAÇÃO DE LUMINÁRIAS LTDA Procurador: Sko Oyarzáball Marcas e Patentes Sociedade Simples Ltda. Detalhes do despacho: Alteração de sede.
870260031121 02/04/2026	Deferimento da petição Código de despacho: 270 Petição (tipo): [113.02] Anotação de alteração de nome, sede e/ou endereço: nome, sede ou endereço Processo afetado: BR302024004914-5 Requerente: STELLA IMPORTAÇÃO E EXPORTAÇÃO DE LUMINÁRIAS LTDA Procurador: Sko Oyarzáball Marcas e Patentes Sociedade Simples Ltda. Detalhes do despacho: Alteração de sede.

870260031121 02/04/2026	Deferimento da petição Código de despacho: 270 Petição (tipo): [113.02] Anotação de alteração de nome, sede e/ou endereço: nome, sede ou endereço Processo afetado: BR302024004915-3 Requerente: STELLA IMPORTAÇÃO E EXPORTAÇÃO DE LUMINÁRIAS LTDA Procurador: Sko Oyarzáball Marcas e Patentes Sociedade Simples Ltda. Detalhes do despacho: Alteração de sede.
870260031121 02/04/2026	Deferimento da petição Código de despacho: 270 Petição (tipo): [113.02] Anotação de alteração de nome, sede e/ou endereço: nome, sede ou endereço Processo afetado: BR302024004918-8 Requerente: STELLA IMPORTAÇÃO E EXPORTAÇÃO DE LUMINÁRIAS LTDA Procurador: Sko Oyarzáball Marcas e Patentes Sociedade Simples Ltda. Detalhes do despacho: Alteração de sede.
870260031121 02/04/2026	Deferimento da petição Código de despacho: 270 Petição (tipo): [113.02] Anotação de alteração de nome, sede e/ou endereço: nome, sede ou endereço Processo afetado: BR302024004919-6 Requerente: STELLA IMPORTAÇÃO E EXPORTAÇÃO DE LUMINÁRIAS LTDA Procurador: Sko Oyarzáball Marcas e Patentes Sociedade Simples Ltda. Detalhes do despacho: Alteração de sede.
870260031121 02/04/2026	Deferimento da petição Código de despacho: 270 Petição (tipo): [113.02] Anotação de alteração de nome, sede e/ou endereço: nome, sede ou endereço Processo afetado: BR302024004921-8 Requerente: STELLA IMPORTAÇÃO E EXPORTAÇÃO DE LUMINÁRIAS LTDA Procurador: Sko Oyarzáball Marcas e Patentes Sociedade Simples Ltda. Detalhes do despacho: Alteração de sede.
870260031121 02/04/2026	Deferimento da petição Código de despacho: 270 Petição (tipo): [113.02] Anotação de alteração de nome, sede e/ou endereço: nome, sede ou endereço Processo afetado: BR302025003331-4 Requerente: STELLA IMPORTAÇÃO E EXPORTAÇÃO DE LUMINÁRIAS LTDA Procurador: Sko Oyarzáball Marcas e Patentes Sociedade Simples Ltda. Detalhes do despacho: Alteração de sede.
870260031121 02/04/2026	Deferimento da petição Código de despacho: 270 Petição (tipo): [113.02] Anotação de alteração de nome, sede e/ou endereço: nome, sede ou endereço Processo afetado: BR302025003418-3 Requerente: STELLA IMPORTAÇÃO E EXPORTAÇÃO DE LUMINÁRIAS LTDA Procurador: Sko Oyarzáball Marcas e Patentes Sociedade Simples Ltda. Detalhes do despacho: Alteração de sede.
870260031121 02/04/2026	Deferimento da petição Código de despacho: 270 Petição (tipo): [113.02] Anotação de alteração de nome, sede e/ou endereço: nome, sede ou endereço Processo afetado: BR302025003420-5 Requerente: STELLA IMPORTAÇÃO E EXPORTAÇÃO DE LUMINÁRIAS LTDA Procurador: Sko Oyarzáball Marcas e Patentes Sociedade Simples Ltda. Detalhes do despacho: Alteração de sede.
870260031121 02/04/2026	Deferimento da petição Código de despacho: 270 Petição (tipo): [113.02] Anotação de alteração de nome, sede e/ou endereço: nome, sede ou endereço Processo afetado: BR302025003426-4 Requerente: STELLA IMPORTAÇÃO E EXPORTAÇÃO DE LUMINÁRIAS LTDA Procurador: Sko Oyarzáball Marcas e Patentes Sociedade Simples Ltda. Detalhes do despacho: Alteração de sede.

870260031121 02/04/2026	Deferimento da petição Código de despacho: 270 Petição (tipo): [113.02] Anotação de alteração de nome, sede e/ou endereço: nome, sede ou endereço Processo afetado: BR302025003505-8 Requerente: STELLA IMPORTAÇÃO E EXPORTAÇÃO DE LUMINÁRIAS LTDA Procurador: Sko Oyarzáball Marcas e Patentes Sociedade Simples Ltda. Detalhes do despacho: Alteração de sede.
870260031121 02/04/2026	Deferimento da petição Código de despacho: 270 Petição (tipo): [113.02] Anotação de alteração de nome, sede e/ou endereço: nome, sede ou endereço Processo afetado: BR302025004036-1 Requerente: STELLA IMPORTAÇÃO E EXPORTAÇÃO DE LUMINÁRIAS LTDA Procurador: Sko Oyarzáball Marcas e Patentes Sociedade Simples Ltda. Detalhes do despacho: Alteração de sede.
870260031121 02/04/2026	Deferimento da petição Código de despacho: 270 Petição (tipo): [113.02] Anotação de alteração de nome, sede e/ou endereço: nome, sede ou endereço Processo afetado: BR302025004044-2 Requerente: STELLA IMPORTAÇÃO E EXPORTAÇÃO DE LUMINÁRIAS LTDA Procurador: Sko Oyarzáball Marcas e Patentes Sociedade Simples Ltda. Detalhes do despacho: Alteração de sede.
870260031121 02/04/2026	Deferimento da petição Código de despacho: 270 Petição (tipo): [113.02] Anotação de alteração de nome, sede e/ou endereço: nome, sede ou endereço Processo afetado: BR302025006604-2 Requerente: STELLA IMPORTAÇÃO E EXPORTAÇÃO DE LUMINÁRIAS LTDA Procurador: Sko Oyarzáball Marcas e Patentes Sociedade Simples Ltda. Detalhes do despacho: Alteração de sede.
870260031121 02/04/2026	Deferimento da petição Código de despacho: 270 Petição (tipo): [113.02] Anotação de alteração de nome, sede e/ou endereço: nome, sede ou endereço Processo afetado: BR302025006695-6 Requerente: STELLA IMPORTAÇÃO E EXPORTAÇÃO DE LUMINÁRIAS LTDA Procurador: Sko Oyarzáball Marcas e Patentes Sociedade Simples Ltda. Detalhes do despacho: Alteração de sede.
870260031121 02/04/2026	Deferimento da petição Código de despacho: 270 Petição (tipo): [113.02] Anotação de alteração de nome, sede e/ou endereço: nome, sede ou endereço Processo afetado: BR302026001181-0 Requerente: STELLA IMPORTAÇÃO E EXPORTAÇÃO DE LUMINÁRIAS LTDA Procurador: Sko Oyarzáball Marcas e Patentes Sociedade Simples Ltda. Detalhes do despacho: Alteração de sede.
870260031121 02/04/2026	Deferimento da petição Código de despacho: 270 Petição (tipo): [113.02] Anotação de alteração de nome, sede e/ou endereço: nome, sede ou endereço Processo afetado: BR322021004261-7 Requerente: STELLA IMPORTAÇÃO E EXPORTAÇÃO DE LUMINÁRIAS LTDA Procurador: Sko Oyarzáball Marcas e Patentes Sociedade Simples Ltda. Detalhes do despacho: Alteração de sede.
870260031121 02/04/2026	Deferimento da petição Código de despacho: 270 Petição (tipo): [113.02] Anotação de alteração de nome, sede e/ou endereço: nome, sede ou endereço Processo afetado: BR322022004366-7 Requerente: STELLA IMPORTAÇÃO E EXPORTAÇÃO DE LUMINÁRIAS LTDA Procurador: Sko Oyarzáball Marcas e Patentes Sociedade Simples Ltda. Detalhes do despacho: Alteração de sede.

870260031121
02/04/2026

Deferimento da petição
Código de despacho: 270
Petição (tipo): [113.02] Anotação de alteração de nome, sede e/ou endereço: nome, sede ou endereço
Processo afetado: BR322023001206-3
Requerente: STELLA IMPORTAÇÃO E EXPORTAÇÃO DE LUMINÁRIAS LTDA
Procurador: Sko Oyarzáball Marcas e Patentes Sociedade Simples Ltda.
Detalhes do despacho: Alteração de sede.

870260031121
02/04/2026

Deferimento da petição
Código de despacho: 270
Petição (tipo): [113.02] Anotação de alteração de nome, sede e/ou endereço: nome, sede ou endereço
Processo afetado: BR322025002525-0
Requerente: STELLA IMPORTAÇÃO E EXPORTAÇÃO DE LUMINÁRIAS LTDA
Procurador: Sko Oyarzáball Marcas e Patentes Sociedade Simples Ltda.
Detalhes do despacho: Alteração de sede.

Outros despachos

Concluído o exame das petições em referência, publicam-se suas decisões conforme abaixo:

870260031121 02/04/2026	Ato de prejudicar petição Código de despacho: 699 Petição (tipo): [113.02] Anotação de alteração de nome, sede e/ou endereço: nome, sede ou endereço Processo afetado: BR302024004916-1 Requerente: STELLA IMPORTAÇÃO E EXPORTAÇÃO DE LUMINÁRIAS LTDA Procurador: Sko Oyarzáball Marcas e Patentes Sociedade Simples Ltda. Detalhes do despacho: Tendo em vista o arquivamento definitivo do pedido, conforme publicado na RPI 2842.
870260031121 02/04/2026	Ato de prejudicar petição Código de despacho: 699 Petição (tipo): [113.02] Anotação de alteração de nome, sede e/ou endereço: nome, sede ou endereço Processo afetado: BR302024004917-0 Requerente: STELLA IMPORTAÇÃO E EXPORTAÇÃO DE LUMINÁRIAS LTDA Procurador: Sko Oyarzáball Marcas e Patentes Sociedade Simples Ltda. Detalhes do despacho: Tendo em vista o arquivamento definitivo do pedido, conforme publicado na RPI 2842.
870260031121 02/04/2026	Ato de prejudicar petição Código de despacho: 699 Petição (tipo): [113.02] Anotação de alteração de nome, sede e/ou endereço: nome, sede ou endereço Processo afetado: BR302024004976-5 Requerente: STELLA IMPORTAÇÃO E EXPORTAÇÃO DE LUMINÁRIAS LTDA Procurador: Sko Oyarzáball Marcas e Patentes Sociedade Simples Ltda. Detalhes do despacho: Tendo em vista o arquivamento definitivo do pedido, conforme publicado na RPI 2858.
870260031121 02/04/2026	Ato de prejudicar petição Código de despacho: 699 Petição (tipo): [113.02] Anotação de alteração de nome, sede e/ou endereço: nome, sede ou endereço Processo afetado: BR302024004977-3 Requerente: STELLA IMPORTAÇÃO E EXPORTAÇÃO DE LUMINÁRIAS LTDA Procurador: Sko Oyarzáball Marcas e Patentes Sociedade Simples Ltda. Detalhes do despacho: Tendo em vista o arquivamento definitivo do pedido, conforme publicado na RPI 2858.



Recursos

Exigência de pagamento
Exigência de conformidade de petição
Notificação de recurso para manifestação
Instrução técnica: Exigência de petição
Instrução técnica: Sobrestamento
Instrução técnica: Ciência de parecer
Decisão do recurso: Negado provimento
Decisão do recurso: Provimento
Outros despachos



Decisão do recurso: Negado provimento

Os recursos listados foram conhecidos e não providos por decisão do Presidente do INPI, nos termos indicados abaixo.

Encerra-se a instância administrativa nos termos do parágrafo 3º do Artigo 212 da Lei da Propriedade Industrial (LPI, lei n.º 9.279, de 14 de maio de 1996).

Art. 212 - Salvo expressa disposição em contrário, das decisões de que trata esta Lei cabe recurso, que será interposto no prazo de 60 (sessenta) dias.

Parágrafo 3º - Os recursos serão decididos pelo Presidente do INPI, encerrando-se a instância administrativa.

870250105734 18/11/2025	Recurso não provido (decisão mantida) Código de despacho: 235 Petição (tipo): [161.02] Outros recursos de DI: contra decisão em petição Processo afetado: BR302025001822-6 Petição afetada: Nro. 870250045764 Data 02/06/2025 Tipo [103.02] Pedido de exame do registro quanto à novidade e originalidade Decisão recorrida: Decisão de não conhecer de petição Notificada 11/11/2025 Afeta Petição 870250045764 ([103.02] Pedido de exame do registro quanto à novidade e originalidade) Referente ao processo 3 (protetor de motor e crash bar) Requerente: BRUNO HENRIQUE YEKIA
20140034789 24/11/2014	Recurso não provido (decisão mantida) Código de despacho: 235 Petição (tipo): [106.01] [DESC.] Recurso de desenho industrial Processo afetado: DI6802643-9 Requerente: GRUPO ROTOPLAS, S.A. DE C.V. Procurador: Denis Allan Daniel



Outras petições

Exigência de pagamento
Exigência de conformidade de petição
Exame de petição: Exigência
Exame de petição: Sobrestamento
Exame de petição: Indeferimento
Exame de petição: Deferimento
Exame de petição: petição de retificação (126) atendida
Exame de petição: petição de retificação (126) não atendida
Outros despachos



Exame de petição: Deferimento

Concluído o exame, deferem-se as petições em referência.

Cabe recurso desta decisão, que deve ser apresentado no prazo de 60 (sessenta) dias, contados da data de publicação da decisão recorrida na Revista da Propriedade Industrial (RPI), nos termos dos art. 212, 221, 222, 223 e 224 da Lei da Propriedade Industrial (LPI, Lei n.º 9.279, de 14 de maio de 1996).

Para apresentar uma petição de recurso:

1. Acesse o e-DI no site do INPI (www.inpi.gov.br);
2. Emita uma Guia de Recolhimento da União (GRU) para o serviço de "Recurso de desenho industrial - exceto contra indeferimento de pedido de registro de DI" (código 142), referente a petição;
3. Efetue o pagamento; e
4. Preencha e envie o formulário eletrônico correspondente à opção indicada na emissão da GRU, acompanhado dos esclarecimentos, argumentos, provas ou documentos apropriados.

Para esclarecer outras dúvidas e conhecer em detalhe o processamento de pedidos de registro de desenho industrial e outras petições, não deixe de consultar o Manual de Desenho Industrial (<http://manualdedi.inpi.gov.br/projects/manual-de-desenho-industrial/wiki>).

870260033981 13/04/2026	Deferimento da petição Código de despacho: 270 Petição (tipo): [156.01] Nomeação, destituição ou substituição de procurador: processo Processo afetado: BR302022005213-2 Requerente: CARMEN LUCIA MARQUES DO PRADO Procurador: Eduarda Colla Detalhes do despacho: Destituído o procurador MARCELA BERROCAL GARETTI e nomeado novo representante EDUARDA COLLA com poderes para representar o titular do processo perante o INPI.
870230070564 10/08/2023	Deferimento da petição Código de despacho: 270 Petição (tipo): [125.04] [DESC.] Outras petições: Destituição de procurador Processo afetado: BR302023003197-9 Requerente: AUTO ADESIVOS PARANA S.A Procurador: Vivianne Franco Araujo Gianullo Detalhes do despacho: Dados corrigidos: inclusão de autor
870230070567 10/08/2023	Deferimento da petição Código de despacho: 270 Petição (tipo): [125.04] [DESC.] Outras petições: Destituição de procurador Processo afetado: BR302023003198-7 Requerente: AUTO ADESIVOS PARANA S.A Procurador: Vivianne Franco Araujo Gianullo Detalhes do despacho: Dados corrigidos: inclusão de autor.



870260032104 07/04/2026	Deferimento da petição Código de despacho: 270 Petição (tipo): [156.01] Nomeação, destituição ou substituição de procurador: processo Processo afetado: BR302024004328-7 Requerente: LOPAZZI INDUSTRIA E COMERCIO LTDA Procurador: Taynara Kelly Rodrigues Borges Detalhes do despacho: Destituído o procurador BEERRE ASSESSORIA EMPRESARIAL LTDA e nomeado novo representante TAYNARA KELLY RODRIGUES com poderes para representar o titular do processo perante o INPI.
870260033368 10/04/2026	Deferimento da petição Código de despacho: 270 Petição (tipo): [156.01] Nomeação, destituição ou substituição de procurador: processo Processo afetado: BR302025000709-7 Requerente: BYD COMPANY LIMITED Procurador: MMV Agentes da Propriedade Industrial Ltda. Detalhes do despacho: Destituído o procurador VILELA COELHO SOCIEDADE DE ADVOGADOS e nomeado novo representante MMV AGENTES DA PROPRIEDADE INDUSTRIAL LTDA com poderes para representar o titular do processo perante o INPI.
870260033984 13/04/2026	Deferimento da petição Código de despacho: 270 Petição (tipo): [156.01] Nomeação, destituição ou substituição de procurador: processo Processo afetado: BR302025006616-6 Requerente: RODRIGO PRADO DOS SANTOS Procurador: Eduarda Colla Detalhes do despacho: Destituído o procurador Vilage Marcas e Patentes Ltda e nomeado novo representante EDUARDA COLLA com poderes para representar o titular do processo perante o INPI.
870260032479 08/04/2026	Deferimento da petição Código de despacho: 270 Petição (tipo): [156.01] Nomeação, destituição ou substituição de procurador: processo Processo afetado: BR302026001626-9 Requerente: ZOOMLION HEAVY INDUSTRY SCIENCE AND TECHNOLOGY CO., LTD. Procurador: Paulo de Tarso Castro Brandão Detalhes do despacho: Nomeado procurador Paulo de Tarso Castro Brandão com poderes para representar o titular do processo perante o INPI.
870260035383 15/04/2026	Deferimento da petição Código de despacho: 270 Petição (tipo): [156.01] Nomeação, destituição ou substituição de procurador: processo Processo afetado: BR312023232488-0 Requerente: BTL Industries Procurador: Daniel Advogados (Alt.de Daniel & Cia) Detalhes do despacho: Nomeado procurador Daniel Advogados (Alt.de Daniel & Cia) com poderes para representar o titular do processo perante o INPI.
870260035400 15/04/2026	Deferimento da petição Código de despacho: 270 Petição (tipo): [156.01] Nomeação, destituição ou substituição de procurador: processo Processo afetado: BR312024238335-9 Requerente: BTL Industries Procurador: Daniel Advogados (Alt.de Daniel & Cia) Detalhes do despacho: Nomeado procurador Daniel Advogados (Alt.de Daniel & Cia) com poderes para representar o titular do processo perante o INPI.
870260035380 15/04/2026	Deferimento da petição Código de despacho: 270 Petição (tipo): [156.01] Nomeação, destituição ou substituição de procurador: processo Processo afetado: BR312024241615-0 Requerente: BTL Industries Procurador: Daniel Advogados (Alt.de Daniel & Cia) Detalhes do despacho: Nomeado procurador Daniel Advogados (Alt.de Daniel & Cia) com poderes para representar o titular do processo perante o INPI.

870260035395
15/04/2026

Deferimento da petição
Código de despacho: 270
Petição (tipo): [156.01] Nomeação, destituição ou substituição de procurador: processo
Processo afetado: BR312025243988-8
Requerente: BTL Industries
Procurador: Daniel Advogados (Alt.de Daniel & Cia)
Detalhes do despacho: Nomeado procurador Daniel Advogados (Alt.de Daniel & Cia) com poderes para representar o titular do processo perante o INPI.

870260035021
15/04/2026

Deferimento da petição
Código de despacho: 270
Petição (tipo): [156.01] Nomeação, destituição ou substituição de procurador: processo
Processo afetado: BR312025252384-6
Requerente: SAGEMCOM BROADBAND SAS
Procurador: Jacques Labrunie
Detalhes do despacho: Destituído o procurador SANTARELLI e nomeado novo representante Jacques Labrunie com poderes para representar o titular do processo perante o INPI.



Exame de petição: Petição de retificação (126) atendida

Atendidas as solicitações das petições em referência, conforme indicado abaixo:

870260033620 10/04/2026	Petição de retificação atendida Código de despacho: 566 Petição (tipo): [126.02] Retificação por erro de publicação na RPI: em processo Processo afetado: BR312024242848-4 Requerente: MIDEA GROUP CO., LTD. Procurador: Dannemann, Siemsen, Bigler & Ipanema Moreira Detalhes do despacho: corrigido endereço do titular
870260032891 09/04/2026	Petição de retificação atendida (com necessidade de reemissão de certificado) Código de despacho: 1322 Petição (tipo): [126.02] Retificação por erro de publicação na RPI: em processo Processo afetado: BR312025250445-0 Requerente: EMICELA, S.A. Procurador: Dannemann, Siemsen, Bigler & Ipanema Moreira Detalhes do despacho: corrigido endereço do titular.



Exame de petição: Petição de retificação (126) não atendida

Não atendidas as solicitações das petições em referência, com base nos motivos indicados abaixo:

870260031064 02/04/2026	Petição de retificação não atendida Código de despacho: 567 Petição (tipo): [126.02] Retificação por erro de publicação na RPI: em processo Processo afetado: BR302023003197-9 Requerente: AUTO ADESIVOS PARANÁ S.A. Procurador: Thais Gomes de Souza Detalhes do despacho: A inclusão de autor foi deferida em atendimento à petição 870230070564. Como a solicitação de inclusão de autor só foi protocolada após a publicação da concessão do registro informamos que, caso deseje a emissão de um novo certificado, deverá ser realizado o protocolo de uma petição de requerimento de segunda via, uma vez que a segunda via só é fornecida gratuitamente em caso de erro por parte do INPI.
870260031068 02/04/2026	Petição de retificação não atendida Código de despacho: 567 Petição (tipo): [126.02] Retificação por erro de publicação na RPI: em processo Processo afetado: BR302023003198-7 Requerente: AUTO ADESIVOS PARANÁ S.A. Procurador: Thais Gomes de Souza Detalhes do despacho: A inclusão de autor foi deferida em atendimento à petição 870230070567. Como a solicitação de inclusão de autor só foi protocolada após a publicação da concessão do registro informamos que, caso deseje a emissão de um novo certificado, deverá ser realizado o protocolo de uma petição de requerimento de segunda via, uma vez que a segunda via só é fornecida gratuitamente em caso de erro por parte do INPI.
870260031072 02/04/2026	Petição de retificação não atendida Código de despacho: 567 Petição (tipo): [126.02] Retificação por erro de publicação na RPI: em processo Processo afetado: BR302023003199-5 Requerente: AUTO ADESIVOS PARANÁ S.A. Procurador: Thais Gomes de Souza Detalhes do despacho: A inclusão de autor foi deferida em atendimento à petição 870230070568. Como a solicitação de inclusão de autor só foi protocolada após a publicação da concessão do registro informamos que, caso deseje a emissão de um novo certificado, deverá ser realizado o protocolo de uma petição de requerimento de segunda via, uma vez que a segunda via só é fornecida gratuitamente em caso de erro por parte do INPI.



Outros despachos

Concluído o exame das petições em referência, publicam-se suas decisões conforme abaixo:

870250114845 12/12/2025	Decisão de não conhecer da petição Código de despacho: 428 Petição (tipo): [155.01] Correção de dados no processo devido à falha do interessado Processo afetado: BR302025008614-0 Requerente: CRISTIANE DLUHOSCH Procurador: Luiz Andrade Riff Detalhes do despacho: Art. 219. Não serão conhecidos a petição, a oposição e o recurso, quando: ... II - não contiverem fundamentação legal; ou O interessado requer a alteração do título para JOGO EDUCACIONAL ESCANEANDO KIDLITS. Porém a sugestão é vedada pelo item 5.3.1.1 do Manual, em que cita nome comercial.
870250040886 19/05/2025	Arquivamento de petição por falta de procuração Código de despacho: 185 Petição (tipo): [105.02] Cumprimento de exigência - [em processo] Processo afetado: BR312024242311-3 Requerente: OSCURA, LLC Procurador: LEONOR MAGALHÃES PERES GALVÃO
870250041067 19/05/2025	Arquivamento de petição por falta de procuração Código de despacho: 185 Petição (tipo): [105.02] Cumprimento de exigência - [em processo] Processo afetado: BR312024242311-3 Requerente: OSCURA, LLC Procurador: LEONOR MAGALHÃES PERES GALVÃO
870250118119 22/12/2025	Arquivamento de petição por falta de procuração Código de despacho: 185 Petição (tipo): [105.02] Cumprimento de exigência - [em processo] Processo afetado: BR312025247694-5 Requerente: CULLIGAN INTERNATIONAL COMPANY Procurador: LUIZ LEONARDOS & ADVOGADOS



Anulação de despachos

Anulação de despachos relativos a processos de registro

Anulação de despachos relativos a petições



Anulação de despachos relativos a processos de registro

Os despachos listados a seguir tiveram sua publicação anulada com base nos motivos indicados:

BR302025006343-4	Anulação de despacho (em processo) Código de despacho: 402 Titular: TELEFONICA, S.A. [ES] Procurador: David do Nascimento Advogados Associados Detalhes do despacho: Anulação do despacho de exigência publicada em 07/04/2026, RPI 2883, por ter sido indevido.
BR302025006345-0	Anulação de despacho (em processo) Código de despacho: 402 Titular: TELEFONICA, S.A. [ES] Procurador: David do Nascimento Advogados Associados Detalhes do despacho: Anulação do despacho de exigência técnica publicado na RPI 2883, em 07/04/2026, por ter sido indevido.
BR322024003626-7	Anulação de despacho (em processo) Código de despacho: 402 Titular: N.V. NUTRICIA [NL] Procurador: Carolina Nakata Detalhes do despacho: Referente à exigência técnica publicada na RPI 2882, de 31/03/2026, por ter sido indevida.
BR322024003631-3	Anulação de despacho (em processo) Código de despacho: 402 Titular: N.V. NUTRICIA [NL] Procurador: Carolina Nakata Detalhes do despacho: Referente à exigência técnica publicada na RPI 2882, de 31/03/2026, por ter sido indevida.
BR322024003637-2	Anulação de despacho (em processo) Código de despacho: 402 Titular: N.V. NUTRICIA [NL] Procurador: Carolina Nakata Detalhes do despacho: Referente à exigência técnica publicada na RPI 2882, de 31/03/2026, por ter sido indevida.
BR322024003647-0	Anulação de despacho (em processo) Código de despacho: 402 Titular: N.V. NUTRICIA [NL] Procurador: Carolina Nakata Detalhes do despacho: Referente à exigência técnica publicada na RPI 2882, de 31/03/2026, por ter sido indevida.



Disponibilidade de documentos oficiais

Exigência de pagamento

Disponibilidade de certificados de registro

Disponibilidade de outros documentos oficiais

Outros despachos



Disponibilidade de outros documentos oficiais

870260032108 07/04/2026	Emissão de cópia oficial de registro de desenho industrial Código de despacho: 575 Petição (tipo): [118.02] Cópia oficial para efeito de reivindicação de prioridade Processo afetado: BR302024004328-7 Requerente: LOPAZZI INDUSTRIA E COMERCIO LTDA Procurador: Taynara Kelly Rodrigues Borges
870260034192 13/04/2026	Emissão de cópia oficial de registro de desenho industrial Código de despacho: 575 Petição (tipo): [118.02] Cópia oficial para efeito de reivindicação de prioridade Processo afetado: BR302025007929-2 Requerente: TRAMONTINA S/A CUTELARIA Procurador: CREAÇÃO MARCAS E PATENTES LTDA.
870260034197 13/04/2026	Emissão de cópia oficial de registro de desenho industrial Código de despacho: 575 Petição (tipo): [118.02] Cópia oficial para efeito de reivindicação de prioridade Processo afetado: BR302025007930-6 Requerente: TRAMONTINA S/A CUTELARIA Procurador: CREAÇÃO MARCAS E PATENTES LTDA.
870260034202 13/04/2026	Emissão de cópia oficial de registro de desenho industrial Código de despacho: 575 Petição (tipo): [118.02] Cópia oficial para efeito de reivindicação de prioridade Processo afetado: BR302025007931-4 Requerente: TRAMONTINA S/A CUTELARIA Procurador: CREAÇÃO MARCAS E PATENTES LTDA.
870260028295 26/03/2026	Emissão de cópia oficial de pedido de registro Código de despacho: 576 Petição (tipo): [118.02] Cópia oficial para efeito de reivindicação de prioridade Processo afetado: BR302026000564-0 Requerente: SANTACOLOMA ESPORTES LTDA Procurador: LENICE DOS SANTOS MARINO
870260029556 30/03/2026	Emissão de cópia oficial de pedido de registro Código de despacho: 576 Petição (tipo): [118.02] Cópia oficial para efeito de reivindicação de prioridade Processo afetado: BR302026000690-5 Requerente: HARMAN INTERNATIONAL INDUSTRIES, INCORPORATED Procurador: EDUARDO LOURENÇO GUEDES SERRÃO DE OTERO
870260030338 31/03/2026	Emissão de cópia oficial de pedido de registro Código de despacho: 576 Petição (tipo): [118.02] Cópia oficial para efeito de reivindicação de prioridade Processo afetado: BR302026000737-5 Requerente: BO WU Procurador: LAWI SERVIÇOS PARA STARTUPS LTDA



870260029659
30/03/2026

Emissão de cópia oficial de pedido de registro
Código de despacho: 576
Petição (tipo): [118.02] Cópia oficial para efeito de reivindicação de prioridade
Processo afetado: BR302026001270-0
Requerente: HARMAN DO BRASIL INDÚSTRIA ELETRÔNICA E PARTICIPAÇÕES LTDA
Procurador: EDUARDO LOURENÇO GUEDES SERRÃO DE OTERO



Reemissão de certificado de registro

870250060241 14/07/2025	Reemissão de certificado de registro Código de despacho: 1202 Petição (tipo): [126.02] Retificação por erro de publicação na RPI: em processo Processo afetado: BR302022006736-9 Requerente: FITESA GERMANY GMBH Procurador: BM&A Propriedade Intelectual Ltda
870250028929 10/04/2025	Reemissão de certificado de registro Código de despacho: 1202 Petição (tipo): [126.02] Retificação por erro de publicação na RPI: em processo Processo afetado: BR302024001055-9 Requerente: BEIJING ZITIAO NETWORK TECHNOLOGY CO., LTD. Procurador: Licks Advogados
870250052569 23/06/2025	Reemissão de certificado de registro Código de despacho: 1202 Petição (tipo): [155.01] Correção de dados no processo devido à falha do interessado Processo afetado: BR302025003858-8 Requerente: PLASMONT INDUSTRIA E COMERCIO DE PLASTICOS LTDA. Procurador: Toledo Corrêa Marcas e Patentes S/C Ltda.
870260010223 03/02/2026	Reemissão de certificado de registro Código de despacho: 1202 Petição (tipo): [126.02] Retificação por erro de publicação na RPI: em processo Processo afetado: BR312023234468-7 Requerente: UROMED KURT DREWS KG Procurador: Dannemann, Siemsen, Bigler & Ipanema Moreira
870260010579 04/02/2026	Reemissão de certificado de registro Código de despacho: 1202 Petição (tipo): [126.02] Retificação por erro de publicação na RPI: em processo Processo afetado: BR312024239140-8 Requerente: SEW-EURODRIVE GMBH & CO. KG Procurador: Dannemann, Siemsen, Bigler & Ipanema Moreira
870260013559 11/02/2026	Reemissão de certificado de registro Código de despacho: 1202 Petição (tipo): [126.02] Retificação por erro de publicação na RPI: em processo Processo afetado: BR322024005053-7 Requerente: FISHER & PAYKEL HEALTHCARE LIMITED Procurador: Dannemann, Siemsen, Bigler & Ipanema Moreira



Código internacional de países e organizações

Lista dos códigos de duas letras para representação dos Países, Entidades e Organizações Intergovernamentais baseada no Padrão ST.3 recomendado pela OMPI e na ISO 3166-1.

Por ordem de sigla

AD	ANDORRA	GL	GROELÂNDIA	NU	NIUE
AE	EMIRADOS ÁRABES UNIDOS	GM	GÂMBIA	NZ	NOVA ZELÂNDIA
AF	AFEGANISTÃO	GN	GUINÉ	OM	OMÃ
AG	ANTÍGUA E BARBUDA	GP	GUADALUPE	PA	PANAMÁ
AI	ANGUILLA	GQ	GUINÉ EQUATORIAL	PB	PAÍSES BAIXOS
AL	ALBÂNIA	GR	GRÉCIA	PE	PERU
AM	ARMÊNIA	GS	GEORGIA DO SUL E ILHAS SANDWICH DO SUL	PF	POLINÉSIA FRANCESA
AN	ANTILHAS HOLANDEAS	GT	GUATEMALA	PG	PAPUA NOVA GUINÉ
AO	ANGOLA	GU	GUAM	PH	FILIPINAS
AQ	ANTÁRTICA	GW	GUINÉ BISSAU	PK	PAQUISTÃO
AR	ARGENTINA	GY	GUIANA	PL	POLÓNIA
AS	SAMOA AMERICANA	HK	HONG-KONG	PM	SAINT PIERRE E MIQUELON
AT	ÁUSTRIA	HM	ILHAS HEARD E MCDONALD	PN	PITCAIRN
AU	AUSTRÁLIA	HN	HONDURAS	PR	PORTO RICO
AW	ARUBA	HR	CRÓACIA	PS	TERRITÓRIO OCUPADO PALESTINO
AZ	AZERBAIJÃO	HT	HAITI	PT	PORTUGAL
BA	BÓSNIA E HERZEGÓVINA	HU	HUNGRIA	PW	PALAU
BB	BARBADOS	ID	INDONÉSIA	PY	PARAGUAI
BD	BANGLADESH	IE	IRLANDA	QA	CATAR
BE	BÉLGICA	IL	ISRAEL	RE	REUNIÃO
BF	BURKINA FASO	IN	ÍNDIA	RO	ROMÊNIA
BG	BULGÁRIA	IO	TERRIT. BRITAN. OCEANO ÍNDICO	RS	SERBIA
BH	BAREINE	IQ	IRAQUE	RU	FEDERAÇÃO RUSSA
BI	BURUNDI	IR	IRÃ (REPÚBLICA ISLÂMICA DO)	RW	RUANDA
BJ	BENIN	IS	ISLÂNDIA	SA	ARÁBIA SAUDITA
BM	BERMUDAS	IT	ITÁLIA	SB	ILHAS SALOMÃO
BN	BRUNEI DARUSSALAM	JM	JAMAICA	SC	SEYCHELLES
BO	BOLÍVIA	JO	JORDÂNIA	SD	SUDÃO
BR	BRASIL	JP	JAPÃO	SE	SUÉCIA
BS	BAHAMAS	KE	QUÊNIA	SG	SINGAPURA
BT	BUTÃO	KG	QUIRGUISTÃO	SH	SANTA HELENA
BV	ILHA BOUVET	KH	CAMBOJA	SI	ESLOVENIA
BW	BOTSUANA	KI	KIRIBATI	SJ	SVALBARD E JAN MAYEN
BY	BELARUS	KM	COMORES	SK	ESLOVÁQUIA
BZ	BELIZE	KN	SÃO CRISTÓVÃO E NEVIS	SL	SERRA LEOA
CA	CANADÁ	KP	REPÚBLICA POPULAR DEM. DA CORÉIA	SM	SÃO MARINO
CC	ILHAS COCOS	KR	REPÚBLICA DA CORÉIA	SN	SENEGAL
CF	REPÚBLICA CENTRO AFRICANA	KW	KUWAIT	SO	SOMÁLIA
CG	CONGO	KY	ILHAS CAIMAN	SR	SURINAME
CH	SUIÇA	KZ	CAZAQUISTÃO	ST	SÃO TOMÉ E PRÍNCIPE
CI	COSTA DO MARFIM	LA	LAOS	SV	EL SALVADOR
CK	ILHAS COOK	LB	LÍBANO	SY	SÍRIA
CL	CHILE	LC	SANTA LÚCIA	SZ	SUAZILÂNDIA
CM	CAMARÕES	LI	LIECHTENSTEIN	TC	ILHAS TURKS E CAICOS
CN	CHINA	LK	SRI LANKA	TD	CHADE
CO	COLÔMBIA	LR	LIBÉRIA	TF	TERRAS AUSTRAIS FRANCESAS
CR	COSTA RICA	LS	LESOTO	TG	TOGO
CU	CUBA	LT	LITUÂNIA	TH	TAILÂNDIA
CV	CABO VERDE	LU	LUXEMBURGO	TJ	TADJIQUISTÃO
CX	ILHA NATAL	LV	LETÓNIA	TK	TOKELAU
CY	CHIPRE	LY	LÍBIA	TL	TIMOR-LESTE
CZ	REPÚBLICA TCHECA	MA	MARROCOS	TM	TURCOMENISTÃO
DE	ALEMANHA	MC	MÔNACO	TN	TUNÍSIA
DJ	DJIBUTI	MD	REPÚBLICA DA MOLDOVA	TO	TONGA
DK	DINAMARCA	MG	MADAGASCAR	TR	TURQUIA
DM	DOMINICA	MH	ILHAS MARSHALL	TT	TRINIDAD E TOBAGO
DO	REPÚBLICA DOMINICANA	MK	ANT. IUGOSLÁVIA (REP. MACEDÓNIA)	TV	TUVALU
DZ	ARGÉLIA	ML	MALI	TW	TAIWAN, PROVÍNCIA DA CHINA
EC	EQUADOR	MM	MIANMÁ	TZ	REPÚBLICA UNIDA DA TANZÂNIA
EE	ESTÓNIA	MN	MONGÓLIA	UA	UCRÂNIA
EG	EGITO	MO	MACAU	UG	UGANDA
EH	SAARA OCIDENTAL	MP	ILHAS MARIANAS DO NORTE	UM	ILHAS MENORES AFASTADAS EUA
EM	INSTITUTO DA PROPRIEDADE INTELECTUAL DA UNIÃO EUROPEIA	MQ	MARTINICA	US	ESTADOS UNIDOS
EP	ORGANIZAÇÃO EUROPÉIA DE PATENTES	MR	MAURITÂNIA	UY	URUGUAI
ER	ERITREIA	MS	MONT SERRAT	UZ	UZBEQUISTÃO
ES	ESPAÑA	MT	MALTA	VA	VATICANO
ET	ETIÓPIA	MU	MAURÍCIO	VC	SÃO VICENTE E GRANADINAS
FI	FINLÂNDIA	MV	MALDIVAS	VE	VENEZUELA
FJ	FJI	MW	MALÁVI	VG	ILHAS VIRGENS (BRITÂNICAS)
FK	ILHAS MALVINAS	MX	MÉXICO	VI	ILHAS VIRGENS (U.S.)
FM	MICRONÉSIA (EST. DA FEDERAÇÃO)	MY	MALÁSIA	VN	VIETNÃ
FO	ILHAS FAROE	MZ	MOÇAMBIQUE	VU	VANUATU
FR	FRANÇA	NA	NAMÍBIA	WF	ILHAS WALLIS E FUTURA
GA	GABÃO	NC	NOVA CALEDÔNIA	WS	SAMOA OCIDENTAL
GB	REINO UNIDO	NE	NIGER	YE	IEMEN
GD	GRANADA	NF	ILHA NORFALK	YT	MAYOTTE
GE	GEÓRGIA	NG	NIGÉRIA	YU	YUGOSLÁVIA
GF	GUIANA FRANCESA	NI	NICARÁGUA	ZA	ÁFRICA DO SUL
GG	CHANNEL ISLAND OF GUERNSEY	NL	HOLANDA	ZM	ZÂMBIA
GH	GANÁ	NO	NORUEGA	ZR	ZAIRE
GI	GIBRALTAR	NP	NEPAL	ZW	ZIMBÁBUE
		NR	NAURU		

